

ÉQUIPEMENTS ET MATÉRIEL DE PISCINE

CATALOGUE GÉNÉRAL
/ ENTREPRISE PAPIER SARL

la Scolaire[®]
EQUIPEMENTS DE PISCINES - MATERIEL DE NATATION

StratéO[®]
AGENCEMENT DE VESTIAIRES

ΣQUINA[®]
EQUIPEMENTS POUR NAGEURS

NOS PARTENAIRES



 Malmsten

BEKO
the world of aquasports

 FÉDÉRATION FRANÇAISE
NATATION

 polyrey

ojmar



ENSEMBLE AMÉNAGEONS VOTRE PISCINE

Madame, Monsieur,

C'est avec un très grand plaisir que nous vous présentons aujourd'hui notre nouveau catalogue général, vitrine d'une entreprise qui depuis plus de 90 ans conçoit, fabrique et commercialise des produits dédiés aux professionnels de la piscine.

À travers ce catalogue, nous vous présentons le savoir-faire de notre entreprise et de son équipe qui ne cessent d'évoluer afin de vous accompagner pleinement dans vos projets.

Chez La Scolaire et StratéO, nous mettons un point d'honneur à vous proposer de larges gammes de produits alliant qualité et innovation.

La défense de l'artisanat français est inscrit dans nos gènes et nous perdurons les traditions en les renouvelant sans cesse. Ainsi, nous fabriquons dans nos ateliers les produits en Polyester de la marque La Scolaire ainsi que l'ensemble de notre gamme mousse Plastazote en France. Nous nous entourons de fournisseurs français notamment pour les équipements de vestiaires de la marque StratéO.

Connaissant mieux que quiconque les attentes des usagers et collaborant avec les professionnels de la piscine, nous développons grâce à vous des innovations toujours plus pertinentes pour faire évoluer le rapport à l'eau et faciliter le fonctionnement des centres aquatiques.

C'est dans cet objectif que nous développons des partenariats avec des grandes marques de la natation telles que Beco ou Malmsten.

Fiabilité, qualité, service. Tels sont les engagements de notre entreprise familiale à votre égard depuis 1927 et pour toujours.

À très vite pour de nouvelles évolutions.

Charles et Richard FRANCE

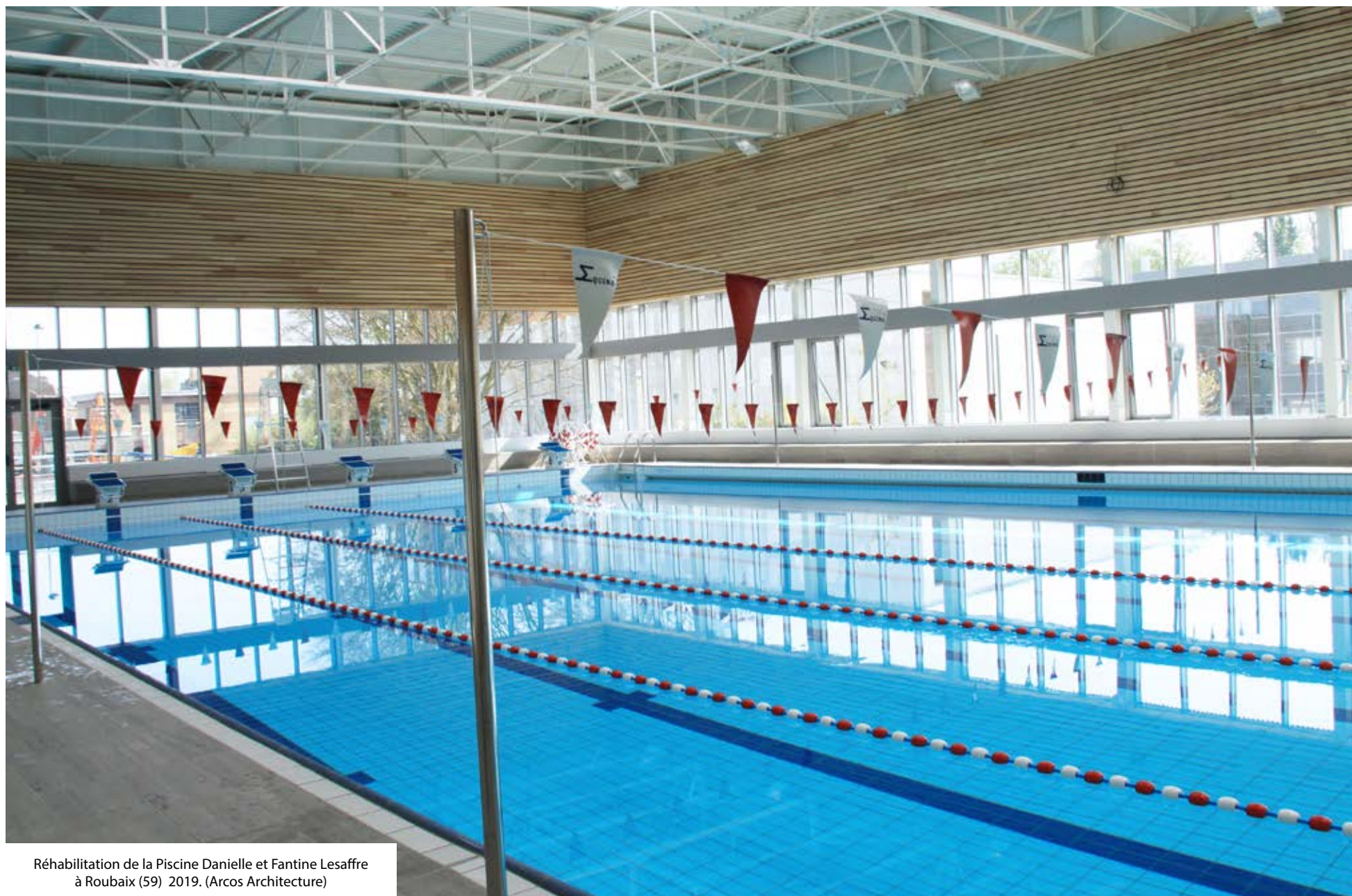

Réhabilitation de la Piscine Danielle et Fantine Lesaffre
à Roubaix (59) 2019. (Arcos Architecture)

SOMMAIRE

7 ÉQUIPEMENTS POUR NAGEUR



- 8 BONNETS DE BAIN
- 9 MARQUAGE BONNETS DE BAIN
- 12 LUNETTES & MINI MASQUES
- 15 PINCES NEZ & BONCHONS D'OREILLES
- 16 MASQUES
- 17 TUBAS
- 18 MAILLOTS DE BAIN
- 24 MAILLOTS DE BAIN PERSONNALISABLES
- 25 PALMES
- 28 MONOPALMES
- 29 PADDLES ET PLAQUETTES DE NATATION
- 30 NAGE TECHNIQUE
- 32 PLANCHES DE NATATION
- 34 PULL-BUOYS
- 35 SACS
- 36 CHAUSSURES DE PISCINE
- 38 CHRONOMÈTRES MANUELS

39 MATÉRIEL PÉDAGOGIQUE



- 40 CEINTURES DE NATATION
- 42 BRASSARDS, GILETS, SIÈGES BÉBÉS
- 43 ADAPTATION A L'EAU, AQUAPHOBIE
- 44 BÛCHETTES
- 45 JEUX FLOTTANTS ET LÉSTÉS
- 46 JEUX FLOTTANTS
- 48 JEUX LÉSTÉS
- 50 TAPIS MOUSSE
- 56 JEUX MOUSSE FLOTTANTS
- 57 JEUX MOUSSE 3D
- 60 PARCOURS PÉDAGOGIQUES
- 61 PARCOURS FLOTTANTS ET SUBAQUATIQUE
- 62 CAGES AQUATIQUES

64 AQUAGYM



- 65 CEINTURES AQUAGYM
- 66 ACCESSOIRES AQUAGYM
- 70 ÉQUIPEMENTS D'AQUAGYM
- 72 SONORISATION AQUAGYM ET NATATION SYNCHRONISÉE

74 WATER-POLO



- 75 ÉQUIPEMENTS DE WATER-POLO
- 76 CHAMPS DE JEU ET BUTS WATER-POLO
- 77 BUTS WATER-POLO ET ACCESSOIRES

78 ÉQUIPEMENTS DE BASSIN



- 79 LIGNES DE DÉLIMITATION DE BAIGNADE
- 80 LIGNES DE NAGE ET D'ENTRAÎNEMENT
- 82 LIGNES DE COMPÉTITION MALMSTEN
- 83 ACCESSOIRES DE LIGNES MALMSTEN
- 84 ACCESSOIRES DE LIGNES
- 86 LIGNES DE FAUX DÉPART ET VIRAGES DOS
- 87 ENROULEURS DE LIGNES
- 89 MAXI ENROULEURS DE LIGNES
- 90 SURVEILLANCE DE BASSIN
- 92 CHRONOMÈTRES 2 ET 4 AIGUILLES
- 93 HORLOGES MURALES
- 94 PLOTS DE DÉPART LA SCOLAIRE
- 95 PLOTS DE DÉPART ET PLATEAUX ADAPTABLES
- 96 ÉCHELLES DE BASSIN
- 97 FOURREAUX ET PIÈCES DE RECHANGE
- 98 MAINS COURANTES ET GARDE-CORPS INOX 316L
- 99 TREMPLINS MAXIFLEX
- 100 ACCESSIBILITÉ PMR
- 101 CAILLEBOTIS DE PISCINE
- 104 SIGNALÉTIQUE
- 106 RANGEMENT

115 MOBILIER INTÉRIEUR & EXTÉRIEUR



- 116 POUBELLES
- 117 POUBELLES ET CENDRIERS
- 118 CHAISES ET FAUTEUILS COLLECTION
- 119 CHAISES ET FAUTEUILS CLASSIQUES
- 120 TABLES ET GUÉRIDONS
- 121 BAINS DE SOLEIL COLLECTION
- 122 MOBILIER EXTÉRIEUR CLASSIQUE
- 123 VASQUES ET JARDINIÈRES POUR L'INTÉRIEUR OU L'EXTÉRIEUR

124 TOBOGGANS ET ANIMATIONS



- 125 ROCHERS ET TOBOGGANS PÉDAGOGIQUES
- 126 TOBOGGANS PÉDAGOGIQUES
- 128 JEUX GONFLABLES

129 ENTRETIEN, INFIRMIERIE, SAUVETAGE, SÉCURITÉ



- 130 ENTRETIEN ET NETTOYAGE
- 135 ARMOIRES À PHARMACIE ET TROUSSES DE SECOURS
- 136 SACS DE SECOURS
- 137 IMMOBILISATION ET TRANSFERT
- 138 ÉVACUATION ET TRANSPORT
- 140 RÉANIMATION
- 143 DÉFIBRILLATION
- 144 HYGIÈNE ET PREMIERS SECOURS
- 147 SURVEILLANCE - SÉCURITÉ

151 AGENCEMENT DE VESTIAIRES



- 154 SÈCHE-CHEVEUX REZ® VENDAVAL
- 155 SÈCHE-CHEVEUX
- 156 SÈCHE-MAINS
- 157 ACCESSOIRES DE SANITAIRES
- 158 CASIERS EN STRATIFIÉ COMPACT
- 159 ACCESSOIRES POUR CASIERS
- 160 SERRURES POUR CASIERS
- 164 ACCESSOIRES POUR SERRURES
- 166 CABINES SANITAIRES EN STRATIFIÉ COMPACT
- 167 PIÈCES DÉTACHÉES POUR CABINES
- 168 ÉQUIPEMENTS DE VESTIAIRES
- 169 MEUBLES EN STRATIFIÉ COMPACT
- 170 ÉQUIPEMENTS DE VESTIAIRES PMR
- 171 ÉQUIPEMENTS POUR BÉBÉS

- 172 INDEX
- 174 CONDITIONS GÉNÉRALES DE VENTE

VOUS SOUHAITEZ OBTENIR UN DEVIS POUR PASSER COMMANDE

Envoyez-nous par e-mail (lascolaire@papier.fr) la liste et les quantités souhaitées.

Précisez l'adresse de livraison et celle de facturation si elle est différente ainsi que votre numéro Client.

Notre service commercial prendra en charge votre demande dans les meilleurs délais et établira un devis aux meilleures conditions commerciales.

Pour des fabrications ou réalisations spécifiques en inox par exemple, votre demande sera transmise à notre département technique.

VOUS TRANSMETTEZ VOTRE COMMANDE

Elle sera immédiatement prise en charge et confirmée.

N'omettez pas de préciser :

- Si vous souhaitez un coloris particulier
- Si vous avez des tranches horaires à respecter pour les livraisons

VOTRE COMMANDE EST EXPÉDIÉE

Un avis d'expédition vous est envoyé dès l'envoi de votre commande.

VOUS RÉCEPTIONNEZ LA MARCHANDISE

Attention ! Vérifiez la marchandise en présence du chauffeur avant de signer le bordereau de livraison. Si le chauffeur ne souhaite pas attendre ce contrôle, ne signez pas le bordereau.

En cas d'avarie ou de manquement, précisez clairement sur le bordereau du transporteur ce qui est constaté. Confirmez dans les 48h par L.R.A.R au transporteur les réserves constatées et contactez-nous immédiatement.

INFORMATIONS COMPLÉMENTAIRES



Dans le cadre de notre démarche environnementale, nous avons mis en place le recyclage des emballages ainsi que l'optimisation des volumes transportables. Votre commande sera donc emballée prioritairement avec des produits recyclés et occupant le minimum de volume.



Nous avons également mis en place un ramassage journalier GROUPE de sorte à limiter les émissions de CO2 par les camions avec définition d'une plage horaire de chargement. Nous portons une attention particulière à ce que nos transporteurs réduisent continuellement leurs émissions de CO2.

N'hésitez pas à contacter notre Service commercial pour tout renseignement complémentaire.

NOTRE SOUHAIT : VOTRE SATISFACTION



La Scolaire est partenaire de





ÉQUIPEMENTS POUR NAGEUR

TABLE DES MATIÈRES

| | |
|----|-----------------------------------|
| 8 | BONNETS DE BAIN |
| 9 | MARQUAGE BONNETS DE BAIN |
| 12 | LUNETTES & MINI MASQUES |
| 15 | PINCES NEZ & BOUCHONS D'OREILLES |
| 16 | MASQUES |
| 17 | TUBAS |
| 18 | MAILLOTS DE BAIN |
| 24 | MAILLOTS DE BAIN PERSONNALISABLES |
| 25 | PALMES |
| 28 | MONOPALMES |
| 29 | PADDLES ET PLAQUETTES DE NATATION |
| 30 | NAGE TECHNIQUE |
| 32 | PLANCHES DE NATATION |
| 34 | PULL-BUOYS |
| 35 | SACS |
| 36 | CHAUSSURES DE PISCINE |
| 38 | CHRONOMÈTRES MANUELS |

la Scolaire®

BONNETS DE BAIN ΣQUINA®

Bonnets de natation 100% silicone



Marquage
voir p.9



BONNET SILICONE ΣQUINA®

Disponible en 30 coloris classiques ou métallisés.

Grammage : 50 gr minimum

Coloris spéciaux sur demande pour minimum 300 pièces. En sachet de 25.

Options :

Réf 4494 : Mise en sachet individuel

Réf IMPSI : Marquage personnalisé voir p.9

| | | | | | | | | | |
|------------------------------------|-----------------------------------|---|------------------------------------|------------------------------------|-----------------------------------|-------------------------------|-----------------------------------|------------------------------------|------------------------------------|
| | | | | | | | | | |
| Bleu ciel Classique Réf 3160BC | Bleu ciel Métallisé Réf 3170BC | Bleu Martinique Métallisé Réf 3170BM | Bleu roi Classique Réf 3170B | Bleu roi Métallisé Réf 3160BR | Bleu nuit Classique Réf 3170BN | Marine Métallisé Réf 3170M | Turquoise Classique Réf 3170TU | Vert Classique Réf 3160V | Vert Métallisé Réf 3170V |
| | | | | | | | | | |
| Vert foncé Métallisé Réf 3170VF | Jaune fluo Métallisé Réf 3170J | Bouton d'or Classique Réf 3160BOUR | Orange fluo Métallisé Réf 3170O | Orange Classique Réf 3160O | Rouge Classique Réf 3160R | Rouge Métallisé Réf 3170R | Bordeaux Métallisé Réf 3170BDX | Rose Métallisé Réf 3170RO | Rose Classique Réf 3160RO |
| | | | | | | | | | |
| Lilas Métallisé Réf 3170LI | Violet Métallisé Réf 3170VI | Or Métallisé Réf 3170OR | Blanc neige Classique Réf 3160W | Blanc neige Métallisé Réf 3170W | Noir Classique Réf 3160N | Noir Métallisé Réf 3170N | Gris Métallisé Réf 3170G | Gris perle Classique Réf 3160GP | Gris souris Classique Réf 3160G |



Intérieur

BONNET MASSAGE ΣQUINA®

En sachet individuel. Grammage : 88 gr

Disponible en 3 coloris :

Réf 2720BC Réf 2720W Réf 2720M



Grand confort
des oreilles

BONNET A COQUES ΣQUINA®

En sachet individuel. Grammage : 65 gr

Disponible en 3 coloris :

Réf 2710BC Réf 2710W Réf 2710M



Idéal
TRIATHLON

CAGOLE ΣQUINA®

Réf 2550 : Noir métallisé. Initialement conçue pour la nage en eau vive, la cagoule est aussi utilisée par les personnes souhaitant se protéger les oreilles. En sachet individuel. Grammage : 63 gr



Marquage
voir p.9

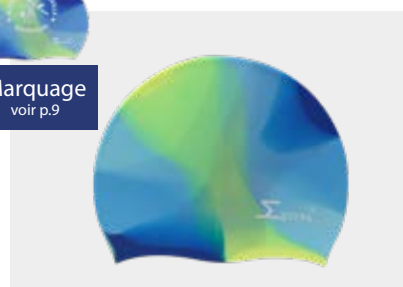

BONNET MULTICOLERE ΣQUINA®

Possibilité de marquage personnalisé.

Disponible en 8 coloris métallisés.

En sachet de 25.

Réf 4494 : Mise en sachet individuel

Grammage : 50 gr minimum



Marquage
voir p.9



BONNET LINE ΣQUINA®

Possibilité de marquage personnalisé.

Disponible en 7 coloris mats. En sachet de 20

Réf 4494 : Mise en sachet individuel

Grammage : 50 gr minimum



BONNET ENFANT ΣQUINA®

1 - Réf 3180C : Le coquin

2 - Réf 3180B : Le brigand

3 - Réf 3180G : Le gentil

Bonnets de bain ludiques pour enfant. En sachet individuel. Grammage : 47 gr minimum

BONNETS DE BAIN BECO

Bonnets silicone Fun Cap BECO



STARDUST

Réf 73993 : En sachet individuel
Grammage : 47 gr minimum

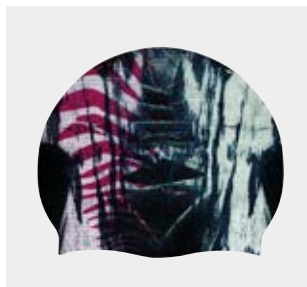

WINNER

Réf 73994 : En sachet individuel
Grammage : 47 gr minimum

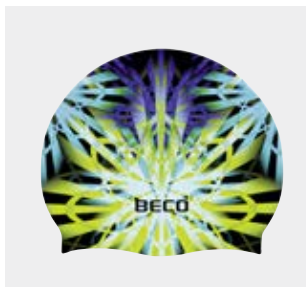

SPRINTER

Réf 73995 : En sachet individuel
Grammage : 47 gr minimum

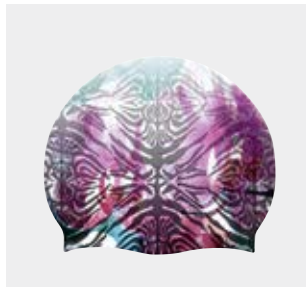

TIGER

Réf 73996 : En sachet individuel
Grammage : 47 gr minimum

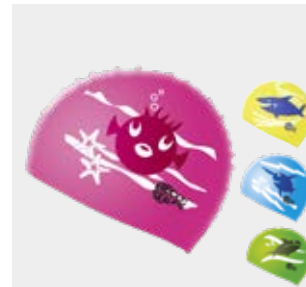

SEALIFE ENFANT

En sachet individuel
Réf 73942-2 : Jaune
Réf 73942-4 : Rose
Réf 73942-6 : Bleu
Réf 73942-8 : Vert



METALLIC

En sachet individuel
Réf 7397-11 : Argent
Réf 7397-33 : Or
Réf 7397-888 : Pétrole
Réf 7397-6 : Bleu

MARQUAGE DES BONNETS

Marquage réalisé en France dans nos ateliers

Marquage réalisé
dans nos ateliers,
Grande souplesse
de réalisation !

VOTRE MARQUAGE 100% PERSONNALISÉ

- Marquage latéral ou frontal

Le marquage frontal n'est pas réalisable sur les bonnets latex

- Impression 1 ou 2 faces

- Impression 1 à 4 couleurs

Blanc, Noir, Bleu, Gris, Rouge, Jaune

POUR L'IMPRESSION, VEUILLEZ NOUS
FOURNIR UN VISUEL HD
(AI, PDF OU PNG)

LA SCOLAIRE VOUS PROPOSE AUSSI
L'AMÉLIORATION DE VOTRE FICHER.
CE SERVICE VOUS SERA FACTURÉ
SELON LA COMPLEXITÉ DU FICHER.

POUR PLUS DE RAPIDITÉ
ENVOYEZ-NOUS VOTRE
VISUEL PAR E-MAIL

lascolaire@papier.fr



BONNETS DE BAIN ΣQUINA®

Bonnets de natation 100% polyester



Marquage
voir p.9



Marquage
voir p.9



Marquage
voir p.9

Bonnets lavables !
Idéal pour les
groupes scolaires

BONNET POLYESTER BÉBÉ ΣQUINA®

Bonnet monocolore : disponible en 13 coloris
Sachet de 25
Grammage : 12 gr

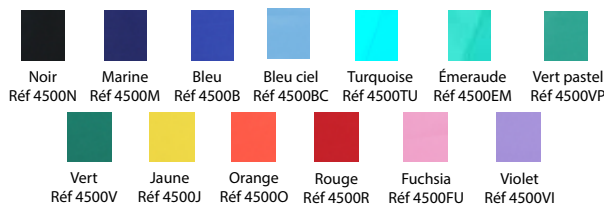

BONNET POLYESTER JUNIOR ΣQUINA®

Conditionnement : sachet de 25
Grammage : 12 gr

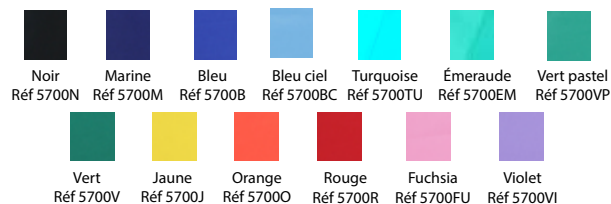

BONNET POLYESTER SENIOR ΣQUINA®

Disponible en 12 coloris bi-colore et 1 coloris uni
Conditionnement : sachet de 25
Grammage : 12 gr

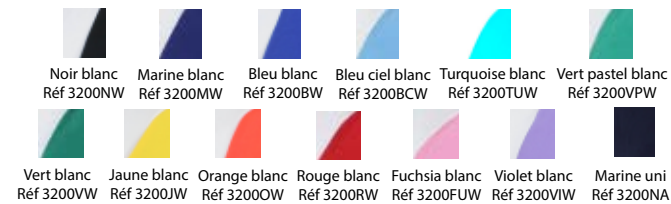

BONNET POLYESTER ENFANT SEALIFE BECO

Réf 7703-4 : Rose
Réf 7703-6 : Bleu
Réf 7703-8 : Vert
Conditionnement à l'unité.



Idéal
Thalasso et
Aqua gym

BONNET GRAND CONFORT ΣQUINA®

Réf 3250 : Confort exceptionnel grâce à son élasticité et son revêtement spécial. A l'unité, avec trousse de rangement.
Disponible en 3 coloris :

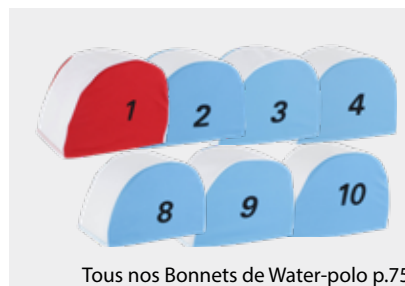

Tous nos Bonnets de Water-polo p.75

BONNETS NUMÉROTÉS INITIATION WATER-POLO

Réf 3210 : Set de 13 bonnets Adultes
Réf 3216 : Set de 13 bonnets Juniors
Grammage : 12 gr. Coloris selon nos fabrications, nous consulter.



Idéal
TRIATHLON

BONNETS POLYESTER NUMÉROTÉS

Disponibles uniquement en taille senior
Coloris selon nos fabrications, nous consulter.
Marquage noir - Possibilité de marquage personnalisé sur les bonnets numérotés 1 face. Grammage : 12 gr

Réf 3212 : Série de 1 à 100 - Numérotés 1 face
Réf 3213 : Série de 1 à 100 - Numérotés 2 faces
Réf 3214 : Série de 101 à 200 et sup - Numérotés 1 face
Réf 3215 : Série de 101 à 200 et sup - Numérotés 2 faces

BONNETS DE BAIN ΣQUINA®

Bonnets de natation 100% Latex

Idéal pour
les scolaires

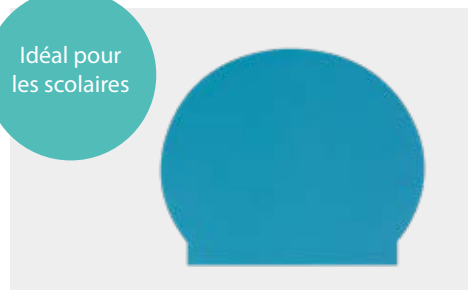

BONNET LATEX 20g ΣQUINA®

Pas de possibilité de marquage
Disponible en 14 coloris
Conditionnement : sachet individuel



Marquage
voir p.9



BONNET LATEX 25g ΣQUINA®

Bonnets type compétition
Disponible en 18 coloris.
Conditionnement : Bonnets marqués par sachets de 25. Bonnets non marqués à l'unité.



Marquage
voir p.9

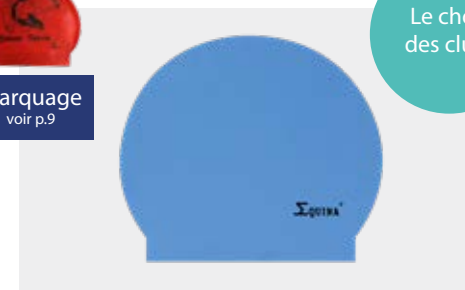



















Le choix
des clubs

BONNET LATEX 30g ΣQUINA®

Bonnet de compétition
Disponible en 19 coloris.
Conditionnement : Bonnets marqués par sachets de 25. Bonnets non marqués à l'unité.

| | |
|---|---|
|  Marine - Réf 843M |  Noir - Réf 843N |
|  Bleu - Réf 843B |  Blanc - Réf 843W |
|  Bleu ciel - Réf 843BC |  Jaune - Réf 843J |
|  Azur - Réf 843A |  Orange - Réf 843O |
|  Menthe - Réf 843ME |  Rouge - Réf 843R |
|  Vert Pastel - Réf 843VP |  Rose - Réf 843ROS |
|  Vert - Réf 843V |  Pourpre - Réf 843PU |

| | |
|---|---|
|  Gris - Réf 3155G |  Blanc - Réf 3155W |
|  Noir - Réf 3155N |  Jaune - Réf 3155J |
|  Marine - Réf 3155M Non marquable |  Ocre - Réf 3155OC |
|  Bleu - Réf 3155B |  Orange - Réf 3155O Non marquable |
|  Bleu ciel - Réf 3155BC Non marquable |  Rouge - Réf 3155R |
|  Azur - Réf 3155A |  Rose - Réf 3155RO |
|  Menthe - Réf 3155ME |  Pourpre - Réf 3155PU |
|  Vert Pastel - Réf 3155VP Non marquable |  Violet - Réf 3155VI |
|  Vert - Réf 3155V |  Prune - Réf 3155PR |

| | |
|---|--|
|  Gris - Réf 3150GR |  Blanc - Réf 3150W |
|  Noir - Réf 3150N |  Jaune - Réf 3150J |
|  Marine - Réf 3150M |  Ocre - Réf 3150OC |
|  Bleu - Réf 3150B |  Orange - Réf 3150O |
|  Bleu ciel - Réf 3150BC |  Rouge - Réf 3150R |
|  Azur - Réf 3150A |  Rose - Réf 3150RO |
|  Menthe - Réf 3150ME |  Pourpre - Réf 3150PU |
|  Vert Pastel - Réf 3150VP Non marquable |  Violet - Réf 3150VI |
|  Vert - Réf 3150V |  Prune - Réf 3150PR |

LUNETTES ET MINI MASQUES ENFANTS

Les lunettes et mini masques enfants Equina®, BECO et Aquasphere®



CATANIA BECO SEALIFE

ENFANT 4+

Réf 99027-4 : Rose Réf 99027-6 : Bleu
Réf 99027-8 : Vert
Anti-buée - Protection UV - Ajustement facile. Coque polycarbonate / Joint oculaire silicone soft / Élastique silicone



HALIFAX BECO ENFANT 8+

Réf Z9901-14 : Rose Réf Z9901-16 : Bleu
Anti-buée - Protection UV - Bandeau large.
Coques polycarbonate / Joint oculaire silicone et polycarbonate / Élastique silicone



SUNNY ENFANT 1-6 AQUINA®

Réf 31520 : Orange Réf 3152V : Vert
Enfant de 1 à 6 ans
Lunettes 100% silicone / Anti-buée

Grand confort
Joint oculaire
mousse



NEPTUNA ENFANT ET JUNIOR AQUINA®

Réf 2391F : Fumé Réf 2391B : Bleu
Réf 2391W : Blanc Réf 2391RO : Rose
Réf 2391V : Vert Réf 2391J : Jaune
Réf 4180NRO : Noir et rose Réf 4180NG : Noir et gris
Enfant et Junior 12+. Anti-buée - Coques Polycarbonate / Joint oculaire mousse / Élastique silicone



RIMINI BECO JUNIOR 12+

Réf Z9926-14 : Rose Réf Z9926-16 : Bleu
Réf Z9926-10 : Noir Réf Z9926-23 : Jaune et orange
Réf Z9926-80 : Vert et noir
Anti-buée - Protection UV - Pont de nez réglable. Coques Polycarbonate / Joint oculaire silicone et polycarbonate / Élastique silicone



KAMELEON KID 3 ANS ET + AQUASPHERE®

Réf 4404 : 2 coloris disponibles.
Coloris selon stocks.



KAYENNE JUNIOR AQUASPHERE®

Réf 6829 : 2 coloris disponibles.
Coloris selon stocks.



MINI MASQUE VISTA JUNIOR AQUASPHERE®

Réf 6826 : 4 coloris disponibles.
Système de boucles rapides. Quick-Fit. Verre Plexisol ultra durable.
Coloris selon stocks.



MINI MASQUE SEAL KID 2 AQUASPHERE®

Réf 4924 : 4 coloris disponibles.
3 ans et plus. Boucle à tirer. Facile à régler. Joint Softeril. Coloris selon stocks.



LUNETTES ET MINI MASQUES LOISIRS ADULTES

Les lunettes et mini masques entraînement Equina®, BECO et Aquasphere®



DREAM EQUINA®

Réf 2386 : Bleu ou fumée

Lunettes monobloc anti-buée

Élastique cranté. Coque polycarbonate / Joint oculaire silicone / Élastique silicone



KAIMAN EXO AQUASPHERE®

Réf 4379 : 3 coloris disponibles.

Verre breveté courbé avec champ de vision 180°.

Technologie EXO-Core avec joint Softeril.

Coloris selon stocks.



KAYENNE AQUASPHERE®

Réf 6828 : Femme 2 coloris

Réf 6827/W : Homme verres blanc

Réf 6827/N : Homme verres noir

Coloris selon stocks.



MAKO AQUASPHERE®

Réf 4919 : Traitement anti-buée et anti-rayure.

Confortables et résistantes aux fuites.

Coloris selon stocks.



MINI MASQUE VISTA AQUASPHERE®

Réf 4388 : 3 coloris disponibles.

Verres convexes à vision panoramique, 180° de visibilité, polycarbonate solide avec revêtement anti-buée.

Coloris selon stocks.



MINI MASQUE SEAL 2.0 AQUASPHERE®

Réf 4375/W : Verres blanc

Réf 4375/N : Verres noir

Verres en plexisol avec revêtement anti-buée et

résistant aux éraflures. Coloris selon stocks.



MINI MASQUE SEAL XP 2 AQUASPHERE®

Réf 4918/W : Verres blanc

Réf 4918/N : Verres noir Technologie EXO-Core avec

jupe en Softeril. Visibilité 180°. Traitement

anti-rayures et anti-buée. Coloris selon stocks.



MINI MASQUE VISTA PRO AQUASPHERE®

Réf 4382 : 2 coloris disponibles.

Optique unique à courbure breveté. Boucle quick-fit pour réglage simple et rapide. Anti-buée.

Coloris selon stocks.



MINI MASQUE DURBAN BECO

Réf Z99029-0 : Noir

Réf Z99029-6 : Bleu

Large champ de vision.

Anti-buée. Protection

des verres 100% UV.



MINI MASQUE GOA BECO

Réf Z9928

Anti-buée. Protection

des verres 100% UV.



MINI MASQUE FIJI BECO

Réf Z9964

Facile à régler.

Très confortable.

Protection des verres

100% UV.

LUNETTES DE COMPÉTITION ET ENTRAÎNEMENT ADULTES

Les lunettes compétition et entraînement Equina® et BECO



BOSTON BECO

Réf Z9932-61: Bleu Réf Z9933-33: Or miroir
Réf Z9932-01: Noir Réf Z9933-11: Argent miroir
Anti-buée - Protection UV. Coques polycarbonate /
Joint oculaire silicone et polycarbonate / Élastique
silicone. Deux ponts de nez de réglage
supplémentaires



TAMPICO BECO

Réf 99024: Cadre hydrodynamique - Anti-buée -
Protection UV. Coques polycarbonate / Joint oculaire
silicone / Pont de nez et élastique silicone
Trois ponts de nez de réglage supplémentaires



MERCURE Σ QUINA®

Réf 41900: Or Réf 4190A: Argent
Anti-buée - Effet Miroir
Coques polycarbonate / Joint oculaire silicone /
Élastique silicone



MM2 Σ QUINA®

Réf 4185B: Bleu Réf 4185N: Noir
Anti-buée. Grand champ de vision et confort
Coques polycarbonate / Joint oculaire silicone /
Élastique silicone



TEAM 55 Σ QUINA®

Réf 3199B: Multi bleu Réf 3199B: Multi vert
Réf 3199W: Blanc
Pont de nez réglable. Coques Polycarbonate / Joint
oculaire et élastique silicone



CANCUN BECO

Réf Z9948-11: Gris Réf Z9948-6: Bleu
Réf Z9948-1: Transparent
Lunettes monobloc anti-buée. Protection UV.
Coques cellulose / Joint oculaire Polypropylène /
Élastique silicone



LIMA BECO

Réf Z9924-11: Gris Réf Z9924-6: Bleu
Réf Z9924-0: Noir
Lunettes anti-buée. Protection UV. Pont de nez
réglable. Coques Polycarbonate / Joint oculaire et
élastique silicone



KIM Σ QUINA®

Réf 4648B: Bleu Réf 4648F: Fumée
Réf 4649M: Miroir
Lunettes anti-buée / Coques polycarbonate / Joint
oculaire silicone / Élastique silicone . 4 ponts de nez
supplémentaires

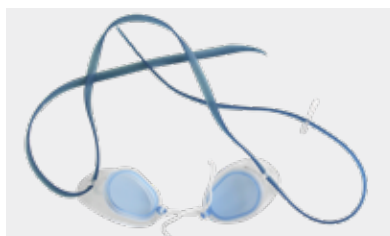

ROXANNE Σ QUINA®

Réf 900F: Fumé
Réf 900B: Bleu
Lunettes montage manuel
Anti-buée
Coques molles cellulose /
Pont de nez corde et plas-
tique / Élastique silicone



VIKA Σ QUINA®

Réf 3384NN: Noir
Réf 3384NO: Noir optique
orange
Réf 3384W/B: Blanc et bleu
Réf 3384W/R: Blanc et rose
Élastique silicone. Ponton
souple



OCEANE Σ QUINA®

Réf 4175G: Grise
Lunettes monobloc
anti-buée

LUNETTES SUÉDOISES, PINCE-NEZ ET BOUCHONS D'OREILLES

Les lunettes suédoises Malmsten®

Disponibles en versions standard, anti-buée, Jewel et métallisée.

Coques polycarbonate / Pont de nez corde et plastique / Élastique silicone

Assemblage individuel - Conformes FINA et la FFN



SUÉDOISES STANDARDS



Bleu Réf 934B Fumé Réf 934F Jaune Réf 934J



Rouge Réf 934R Transparent Réf 934W Vert Réf 934V

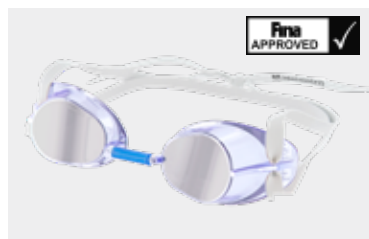

SUÉDOISES JEWEL ANTI-BUÉE



Bleu Réf 933B Rose Réf 933R Transparent Réf 933T



Violet Réf 933VI Jaune Réf 933J Vert Réf 933V

SUÉDOISES ANTI-BUÉE



Bleu Réf 935B Fumé Réf 935F Transparent Réf 935W

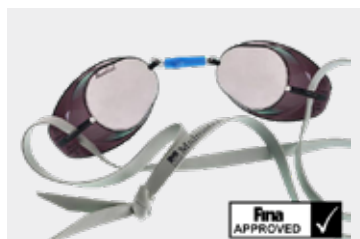

SUÉDOISES MÉTALLISÉES ANTI-BUÉE



Bleu Réf 936B Or Réf 936OR Argent Réf 936A

Pince-nez et bouchons d'oreilles BECO



PINCE-NEZ

Réf Z9909 : Empêche efficacement l'eau de pénétrer dans le nez. Structure en nylon moulé pour une grande flexibilité et une étanchéité optimale. Bracelet en silicone. Tenue parfaite et sûre. Boîte de rangement.

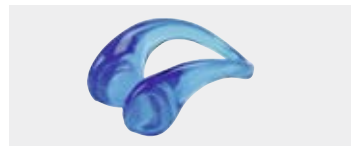

PINCE-NEZ

Réf Z9900 : Sans partie métallique. Fermeture parfaite. Cadre léger. Boîte de rangement.



PINCE-NEZ ÉLASTIQUE

Réf Z9857 : Serre-tête en caoutchouc. Ajustement optimal dès le premier saut. Surface de pression coussinée.



PINCE-NEZ SLIM

Réf Z9856 : Clip nasal discret pour une étanchéité parfaite. Cadre en métal ultra léger. Surface de pression coussinée. Boîte de rangement.

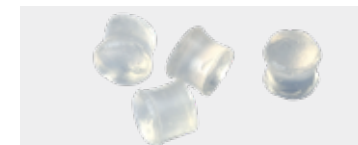

BOUCHONS D'OREILLES FLEX

Réf Z9846 : En silicone moulable. Fermeture parfaite sans pression. Quatre dans une boîte de rangement.



BOUCHONS D'OREILLES PEG

Réf Z9847 : Lamelles en silicone. Boîte de rangement.



BOUCHONS D'OREILLES LS

Réf Z9906 : Protection efficace du canal auditif contre la pénétration de l'eau. Deux lamelles de silicone ergonomiques pour fermer l'entrée de l'oreille et le canal auditif. Affaiblissement minimal de l'audition. Boîte de rangement.



BOUCHONS D'OREILLES

Réf Z9902 : En silicone. Design ergonomique avec double joint pour fermer l'entrée de l'oreille et du canal auditif. Cônes creux étendus pour une utilisation facile et une perte d'audition minimale. Boîte de rangement.

MASQUES

Masques Adultes, Juniors et Enfants



DISCOVERY

Réf 1441 : Noir Réf 1440 : Translucide
Silicone et verres sécurité pour la plongée.



I SEA

Réf 1478 : Silicone et verres sécurité, grand confort. Très léger. Idéal plongée et loisirs.



DEVIL TRANSLUCIDE

Réf 1457 : Silicone et verres sécurité grande vision.



PORTO BECO

Réf 99009-2 : Jaune Silicone idéal pour les loisirs.
Réf 99009-5 : Rouge
Réf 99009-6 : Bleu



SAMOA SENIOR

Réf 1252 : Jupe silitex et verres sécurité. Idéal pour les loisirs.



FISHER

Réf 1486T : Silicone et verres sécurité

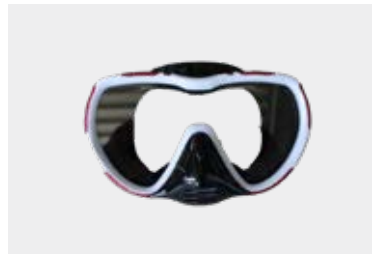

SAILER

Réf 1487T : Silicone et verres sécurité



BAILA JUNIOR

Réf 1488 : Fleurs
Réf 1489 : Caméo
Jupe silitex et verres sécurité. 6/12 ans.



TAHAA JUNIOR

Réf 1249 : Jupe silitex et verres sécurité. 6/12 ans.



ARI BECO ENFANT 4+

Réf 99001-4 : Rose Réf 99001-6 : Bleu
Masque loisir pour enfant à partir de 4 ans. Dragonne en polyvinyle.



BAHIA 12+

Réf 99003-2 : Jaune Verres trempés.
Réf 99003-5 : Rouge Silicone. Masque pour les loisirs.
Réf 99003-6 : Bleu



Océan Junior

Réf 1362 : Jupe silitex noire. Hublot polycarbonate. Idéal pour les loisirs.



HAVANNA 8+

Réf 99002-5 : Rouge Destiné aux loisirs.
Réf 99002-6 : Bleu Large champ de vision. Silicone.



WALLIS JUNIOR

Réf 1254 : Silitex et verres sécurité.



SANGLES DOUBLE

Réf 1810 : Sangle noire en caoutchouc
Réf 1830 : Sangle translucide en silicone

TUBAS

Tubas Adultes, Juniors et Enfants



Loisir



Plongée



Nage Technique



MISTRAL SENIOR

Réf 1550
Réf 1611 : Embout seul
Embout PVC . Ø 20



MISTRAL JUNIOR

Réf 1540 : 6/12ans
Réf 1611 : Embout seul
Embout PVC . Ø 20



BABY

Réf 1495 : 3/5 ans
Réf 1613 : Embout seul
Embout PVC . Ø 18



LAGON SL

Réf 1571
Embout silicone noir . Ø 25



EXPLORER SL

Réf 1565
Embout silicone . Ø 25

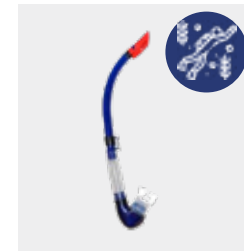

AIR MAX SL

Réf 1564
Embout silicone noir . Ø 25.
Soupape de décharge.



AIRKID SL JUNIOR

Réf 1562 : 6/12 ans
Embout Silicone . Ø 20.
Soupape de décharge.

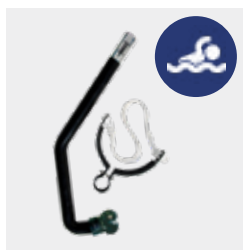

FRONT'AIR SL

Réf 1568 : Junior 6/12 ans
Réf 1570 : Senior
Sangle double silicone.
Bande frontale néoprène.
Entraînement et initiation.



TRAIN'AIR SL

Réf 1573 : Haut de gamme.
Embout coudé silicone translucide.
Bande frontale néoprène.
Entraînement et compétition.

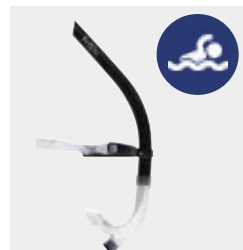

SWIM'AIR SL

Réf 1572 : Haut de gamme.
Sangle double silicone.
Bande frontale néoprène.
Entraînement et compétition.

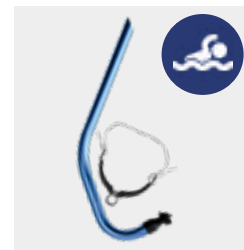

WIN'AIR

Réf 1250 : Tube aluminium très léger.
Embout silitex.
Entraînement et compétition.

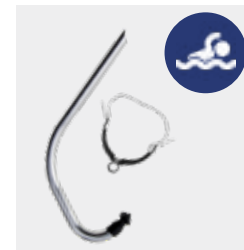

SPEED'AIR SL

Réf 1251 : Tube aluminium courbé très léger.
Embout silitex. Entraînement et vitesse.



BECO FRONTAL

Réf 99019 : Permet de se concentrer sur sa technique pendant l'entraînement.



FRONTAL STABILITY SPEED FINIS®

Réf 9924/J : Jaune
Réf 9924/T : Turquoise
Embout pivotant



FRONTAL FINIS®

Réf 9925 : Junior
Réf 9926 : Senior
Entraînement et endurance.
Alignement du corps.

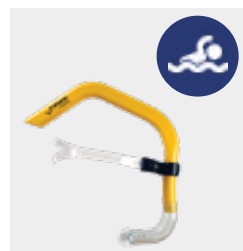

FREESTYLE FINIS®

Réf 4294 : Tuba pour la natation technique. Permet de garder une excellente position. Entraînement et endurance.



MAILLOTS DE BAIN JUNIOR BECO

La Scolaire®, distributeur exclusif de la marque BECO en France



Existe en
taille
adulte

MAILLOT COMPÉTITION FILLE

Réf Z5435-6 : Bleu
Réf Z5435-0 : Noir
Réf Z5435-4 : Rose
Réf Z5435-7 : Marine
100% Polyester
UV protection 50+
Du 6 au 16 ans



MAILLOT FILLE

Réf Z5436-50 : Noir et rouge
Réf Z5436-880 : Noir et vert
Réf Z5436-10 : Noir et blanc
Réf Z5436-60 : Noir et bleu
Réf Z5436-766 : Bleu et turquoise
Réf Z5436-74 : Marine et rose
80% Polyamide 20% Élasthanne.
Du 4 au 16 ans

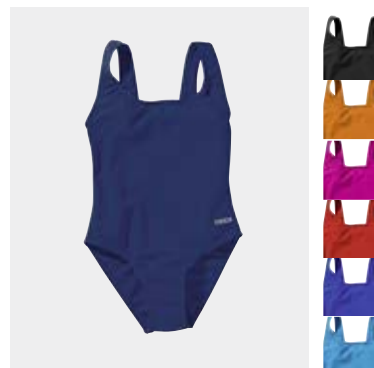

MAILLOT FILLE

Réf Z6850-0 : Noir Réf Z6850-3 : Orange
Réf Z6850-6 : Bleu Réf Z6850-5 : Rouge
Réf Z6850-7 : Marine Réf Z6850-4 : Rose
Réf Z6850-66 : Turquoise
Dos échancré . 80% Polyamide
20% Élasthanne. Du 6 au 16 ans

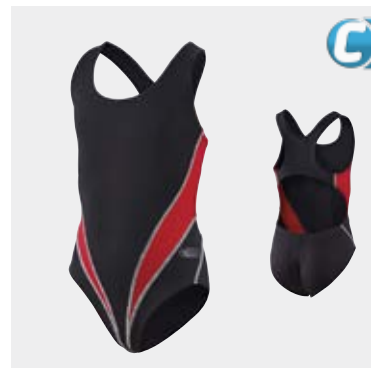

MAILLOT COMPÉTITION FILLE

Réf Z8863-50 : Noir et rouge
Réf Z8863-60 : Bleu et noir
100% Polyester
UV protection 50+
Du 6 au 16 ans



JAMMER COMPÉTITION GARÇON

Réf Z8864-60 : Noir et bleu
Réf Z8864-50 : Noir et rouge
100% Polyester
UV protection 50+
Du 6 au 16 ans



SLIP GARÇON

Réf Z6800-5 : Rouge
Réf Z6800-0 : Noir
Réf Z6800-7 : Marine
Réf Z6800-6 : Bleu
Avec cordon
Tronc doublé 100% polyester
80% Polyamide 20% Élasthanne
Du 2 au 16 ans



Existe en
taille
adulte

SLIP GARÇON

Réf Z5323-766 : Marine et turquoise
Réf Z5323-088 : Noir et kiwi
Réf Z5323-06 : Noir et bleu
Réf Z5323-05 : Noir et rouge
Réf Z5323-01 : Noir et blanc
Réf Z5323-62 : Bleu et jaune
Avec cordon. Tronc doublé 100% polyester. 80% Polyamide 20% Élasthanne. Du 3 au 16 ans



BOXER GARÇON

Réf Z5357-766 : Marine et turquoise
Réf Z5357-880 : Noir et kiwi
Réf Z5357-50 : Noir et rouge
Avec cordon
Tronc doublé 100% polyester
80% Polyamide 20% Élasthanne
Du 2 au 16 ans



MAILLOTS DE BAIN AQUAGYM BECO

La Scolaire®, distributeur exclusif de la marque BECO en France

Découvrez notre gamme complète de maillots de bain sur notre site internet : www.lascolaire.fr



BE SUIIT MAILLOT DE BAIN FITNESS

On l'aime pour

- La sensation de confort
- Le soutien optimal
- Il suit chaque mouvement
- Il maintient et galbe

80% polyamide et 20% élasthanne
Revêtement 100% polyester
Du 36 au 48

Le haut : fermeture éclair avant,
brassière intégrée avec fermeture
avant ajustable, bonnets souples
cousus.



Réf Z4201
Culotte de maillot de bain
du 36 au 48



Réf Z3650-0
Jammer BEsuit
du 36 au 48



| | 1-Beco rose | 2-Beco bleu | 3-Astheque | 4-Fleurs | 5-Graphique |
|---------------------------------|---------------|---------------|------------|------------|-------------|
| Bonnet B du 36 au 48 | Réf Z36470-40 | Réf Z36470-80 | Réf Z36490 | Réf Z36160 | Réf Z36240 |
| Bonnet C du 36 au 48 | Réf Z36471-40 | Réf Z36471-80 | Réf Z36491 | Réf Z36161 | Réf Z36241 |
| Bonnet D du 36 au 48 | Réf Z36472-40 | Réf Z36472-80 | Réf Z36492 | Réf Z36162 | Réf Z36242 |

MAILLOTS DE BAIN BEBES BECO



BOXER GARÇON

Réf Z5369
Avec cordon
80% Polyamide
20% Élasthanne
Doublure 100% polyester
Du 2 au 6 ans



MAILLOT FILLE SEALIFE

Réf Z5496-64
UV protection 50+
Doublure 100% polyester
80% Polyamide
20% Élasthanne
Du 12 mois au 7 ans



MAILLOT DE BAIN COUCHE BÉBÉ LAVABLE SEALIFE

Réf Z6921-4 : Rose
Réf Z6921-6 : Bleu
Réf Z6921-8 : Vert
Moins de 12 mois

MAILLOTS DE BAIN AQUAGYM BECO

Maillots de bain aquagym et balnéo BECO



8
coloris

BIKINI

Réf Z5650 : Doublure 100% polyester
80% Polyamide 20% Élasthanne
Disponible en 8 coloris
Du 34 au 42

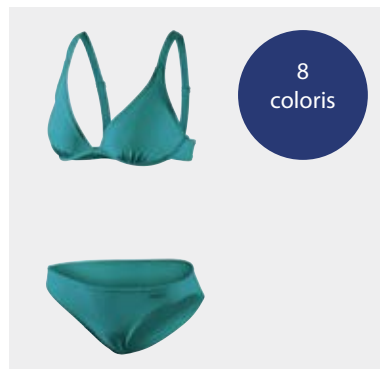

8
coloris

MAILLOT 2 PIÈCES

Réf Z81030 : Doublure 100% polyester
80% Polyamide 20% Élasthanne
Avec baleines - bretelles réglables
Disponible en 8 coloris
Du 36 au 44



8
coloris

MAILLOT 1 PIÈCE

Réf Z8214 : Doublure 100% polyester
80% Polyamide 20% Élasthanne
Dos échancré
Disponible en 8 coloris
Du 36 au 46

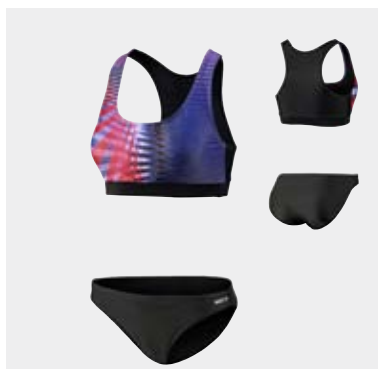

MAILLOT 2 PIÈCES

Réf Z34080 : Doublure 100% polyester
80% Polyamide 20% Élasthanne.
Cousinets amovibles. Bande maintien
poitrine.
Du 34 au 44

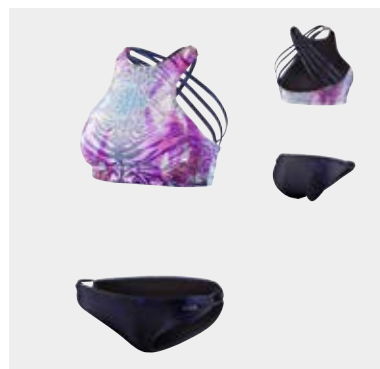

MAILLOT 2 PIÈCES

Réf Z56060 : Doublure 100% polyester
80% Polyamide 20% Élasthanne.
Cousinets amovibles
Du 32 au 42



MAILLOT 1 PIÈCE

Réf Z64791-0 : Noir
Réf Z64791-6 : Bleu
Réf Z64791-77 : Violet
Doublure 100% polyester. 80% Polyamide
20% Élasthanne. Bretelles amovibles.
Du 38 au 48. Bonnet C.

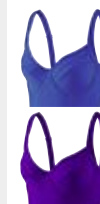

Idéal
M.N.S.

SHORT MNS FEMME

Réf Z4194-7 : Marine
Réf Z4194-0 : Noir
Avec cordon.
Longueur 30 cm
Microfibre séchage rapide
Du S au 2XL

MAILLOTS DE BAIN FEMMES BECO

Maillots de bain femmes entraînement et compétition BECO



MAILLOT D'ENTRAÎNEMENT

Réf Z6765-55 : Rose
Réf Z6765-888 : Bleu
Doublure 100% polyester
80% Polyamide 20% Élasthanne
Soutien-gorge de maintien et coussinets amovibles. Du 36 au 44, Bonnet B.



MAILLOT 1 PIÈCE FEMME

Réf Z307-40 : Rose
Réf Z307-60 : Bleu
Doublure 100% polyester
80% Polyamide 20% Élasthanne
Coussinets cousus.
Bande de support poitrine.
Du 36 au 46, Bonnet C.

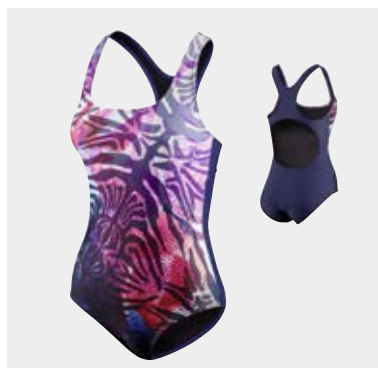

MAILLOT 1 PIÈCE FEMME

Réf Z6757 : Doublure 100% polyester
80% Polyamide 20% Élasthanne
Coussinets amovibles
Bande de support poitrine.
Du 32 au 46

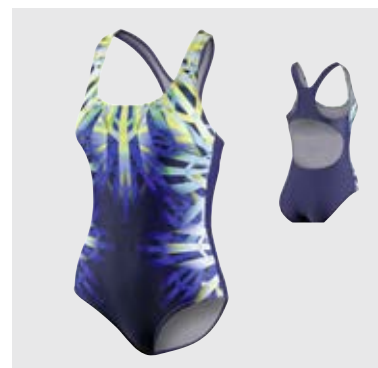

MAILLOT 1 PIÈCE FEMME

Réf : Z6756 : Doublure 100% polyester
80% Polyamide 20% Élasthanne
Coussinets amovibles
Bande de support poitrine.
Du 34 au 46



Existe en
taille
enfant

MAILLOT 1 PIÈCE FEMME

Réf Z5158-6 : Bleu
Réf Z5158-7 : Marine
Réf Z5158-4 : Rose
Réf Z5158-0 : Noir
80% Polyamide 20% Élasthanne
Du 36 au 44



MAILLOT 1 PIÈCE FEMME

Réf Z6747-50 : Rouge et noir
Réf Z6747-74 : Marine et rose
Réf Z6747-788 : Marine et turquoise
Réf Z6747-60 : Noir et bleu roi
Réf Z6747-880 : Noir et vert
Réf Z6747-10 : Noir et blanc
80% Polyamide 20% Élasthanne. Du 36 au 44



MAILLOT COMPÉTITION FEMME

Réf Z8833-6 : Bleu
Réf Z8833-0 : Noir
Réf Z8833-5 : Rouge
100% Polyester avec doublure
UV protection 50+
Du 36 au 46

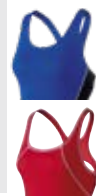

MAILLOT COMPÉTITION FEMME

Réf Z8834-60 : Noir et bleu
Réf Z8834-05 : Noir et rouge
100% Polyester avec doublure
UV protection 50+
Du 36 au 46



MAILLOT COMPÉTITION FEMME

Réf Z6659-11
100% Polyester avec doublure
UV protection 50+
Du 36 au 46

MAILLOTS DE BAIN HOMME BECO

Maillots de bain homme entraînement BECO



BOXER HOMME

Réf Z4502-7 : Marine
Réf Z4502-66 : Turquoise
Réf Z4502-0 : Noir
Avec cordon. Doublure 100% polyester
Taille 5 à 10



BOXER HOMME

Réf Z8036-7 : Marine et rouge
Réf Z8036-0 : Noir et vert
Réf Z8036-11 : Gris et orange
80% Polyamide 20% Élasthanne
Avec cordon - Doublure 100% polyester
Taille 4 à 10



BOXER HOMME

Réf Z7002-7 : Marine
Réf Z7002-0 : Noir
80% Polyamide 20% Élasthanne
Avec cordon - Une poche zip
Doublure 100% polyester
Taille 5 à 10



BOXER HOMME

Réf Z4939-76 : Marine et bleu
Réf Z4939-50 : Noir et rouge
80% Polyamide 20% Élasthanne
Avec cordon
Doublure 100% polyester
Taille 4 à 10



BOXER HOMME

Réf Z4926-7 : Marine
Réf Z4926-0 : Noir
Avec cordon
80% Polyamide 20% Élasthanne
Doublure 100% polyester
Taille 5 à 10



SLIP HOMME

Réf Z7001-0 : Noir
Réf Z7001-6 : Bleu
Réf Z7001-7 : Marine
80% Polyamide 20% Élasthanne.
Avec cordon. Doublure 100% polyester.
Taille 4 à 7

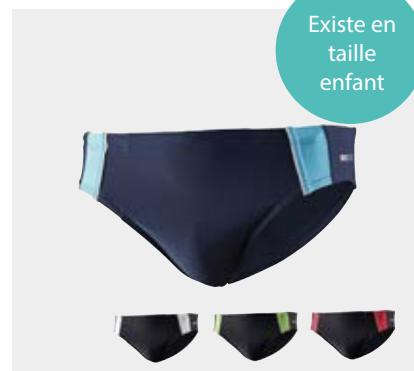

Existe en
taille
enfant

SLIP HOMME

Réf Z4933-10 : Noir et blanc
Réf Z4933-50 : Noir et Rouge
Réf Z49331-766 : Marine et Bleu
Réf Z4933-880 : Noir et vert
Avec cordon. Doublure 100% polyester
80% Polyamide 20% Élasthanne. Taille 5 à 8



SLIP HOMME

Réf Z8866-0 : Noir
Réf Z8866-6 : Bleu
Réf Z8866-7 : Marine
Avec cordon - Doublure 100%
polyester. Taille 4 à 9

Guide des tailles sur demande !

MAILLOTS DE BAIN HOMME BECO

Maillots de bain hommes entraînement et compétition BECO

Découvrez notre gamme complète de maillots de bain sur notre site internet : www.lascolaire.fr



JAMMER HOMME

Réf Z8025 : Avec cordon
82% Polyamide 18% Élasthanne
Doublure 100% polyester
Taille 4 à 10



JAMMER HOMME

Réf Z4516 : Cordon de serrage.
82% Polyamide 18% Élasthanne
Doublure 100% polyester.
Taille 4 à 10



BOXER HOMME

Réf Z8024 : Avec cordon
82% Polyamide 18% Élasthanne
Doublure 100% polyester
Taille 4 à 10



Existe en
taille
enfant

SHORT MNS HOMME

Réf Z4033-0 : Noir
Réf Z4033-5 : Rouge
Réf Z4033-6 : Bleu
Réf Z4033-8 : Vert
Avec cordon intérieur - Taille S à 2XL



JAMMER HOMME

Réf Z8038 : Avec cordon . Tronc doublé
100% Polyester
UV protection 50+
Taille 4 à 10



Existe en
taille
enfant

JAMMER HOMME

Réf Z8837-60 : Noir et bleu
Réf Z8837-05 : Noir et rouge
Avec cordon. Tronc doublé
100% Polyester
UV protection 50+
Taille 4 à 9



MAILLOTS DE BAIN

Maillots de bain Finis® pour l'entraînement et la compétition



Guide des tailles sur demande !

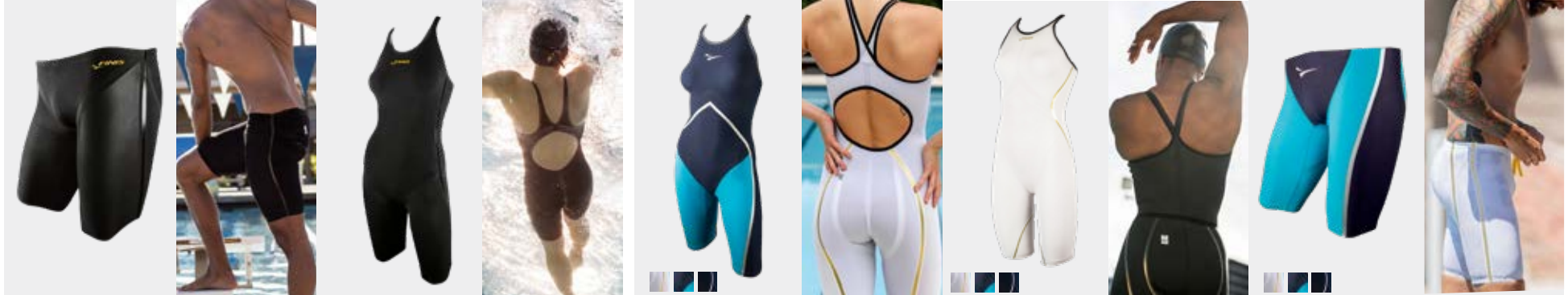

JAMMER VAPOR PRO HOMME NOIR Réf 10112

MAILLOT VAPOR PRO FEMME NOIR DOS OUVERT Réf 10015

Tissu léger et résistant. Double panneaux uniques à l'arrière des jambes pour augmenter la compression et procurer une portance dans l'eau. Le modèle de couture offre un ajustement polyvalent, réduit la résistance et assure le confort. 80% Polyamide. 20% Elasthane.

MAILLOT RIVAL FEMME DOS OUVERT Réf 10021 : Blanc, Noir, ou Bleu

MAILLOT RIVAL FEMME DOS FERMÉ Réf 10028 : Blanc, Noir, ou Bleu

JAMMER RIVAL HOMME Réf 10125 : Blanc, Noir, ou Bleu

Maillots de bain techniques. La technologie du tissu augmente la compression et permet une amplitude de mouvements optimale. Les coutures sont stratégiquement placées pour améliorer la compression dans les zones adjacentes. 44% Elasthane, 41% Polyamide, 15% Polyester.

MAILLOTS DE BAIN PERSONNALISABLES

Entièrement personnalisables, idéals pour les clubs !

Choisissez : le modèle, les couleurs,
ajoutez votre logo et/ou motifs

→ **CRÉEZ LE MAILLOT DE VOTRE ÉQUIPE 100 % PERSONNALISÉ !**

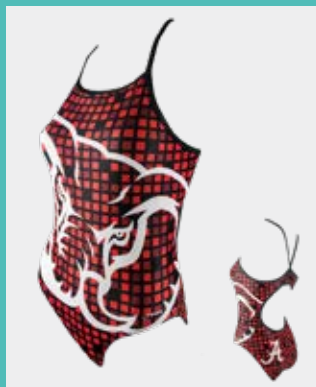

MAILLOT SKINBACK

Réf 10052

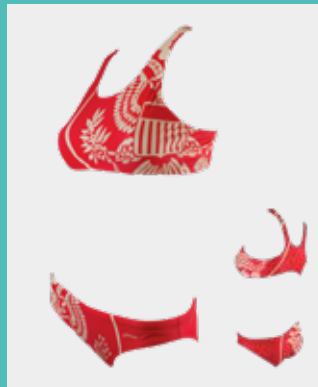

MAILLOT BIKINI

BLADEBACK Réf 10058

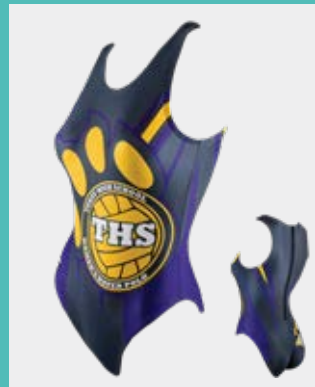

MAILLOT WATER-POLO

ZIPPER BACK Réf 10006



JAMMER Réf 10162

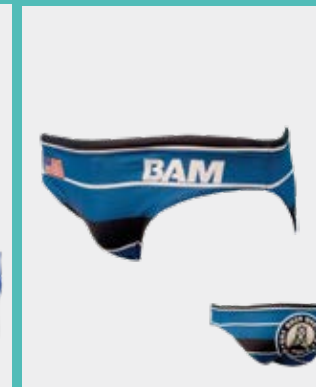

SLIP WATER-POLO BRIEF

Réf 10004

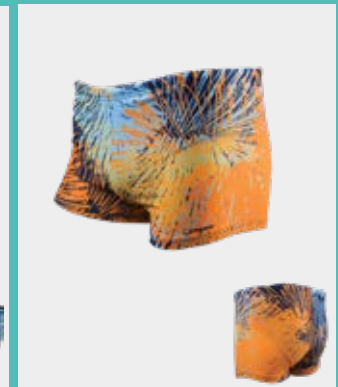

SHORTY AQUA SHORTS

Réf 10167

PALMES COURTES

Palmes courtes réglables et non réglables



PALMES COURTES CAOUTCHOUC ΣQUINA®
Chausson souple et agréable de sorte à ne pas gêner ou blesser le pied. Pointures du 26 jusqu'au 48.

| | | | | |
|----------|----------|----------|----------|----------|
| | | | | |
| 26/29 | 30/33 | 34/35 | 36/37 | 38/39 |
| Réf 6961 | Réf 6962 | Réf 6963 | Réf 6964 | Réf 6965 |
| | | | | |
| 40/41 | 42/43 | 44/45 | 46/48 | |
| Réf 6966 | Réf 6967 | Réf 6968 | Réf 6969 | |

PALMES COURTES SILICONE ΣQUINA®
Très solides et confortables, ces mini palmes sont techniques par leur voilure structurée. A partir du 31.5/33.

| | | | |
|----------|----------|----------|----------|
| | | | |
| 31.5/33 | 33/34 | 35/36 | 37/38 |
| Réf 6874 | Réf 6875 | Réf 6876 | Réf 6877 |
| | | | |
| 39/40 | 41/42 | 43/44 | 45/46 |
| Réf 6878 | Réf 6879 | Réf 6880 | Réf 6881 |



PALMES SWEAM NEW TRAINING

Réf 2330 : 38/40
Réf 2331 : 40/43
Réf 2332 : 43/45

Palmes courtes en silicone avec sangle intégrée. Pour l'entraînement et surtout l'Aquagym.



PALMES MICRO FIN AQUASPHERE®

Réf 4893 : 32/33
Réf 4894 : 34/35
Réf 4895 : 36/37
Réf 4896 : 38/39
Réf 4897 : 40/41

Réf 4898 : 42/43
Réf 4899 : 44/45
Réf 4900 : 46/47

Pour l'Aquafitness, voilure rigide.



A partir du 25-29

MINI PALMES SILICONE BECO

Réf 3436 : 25/29
Réf 3428 : 33/35
Réf 3430 : 38/41
Réf 3432 : 44/46

Matière : Silicone



PALMES ZOOMER Z2 FINIS®

Réf 7645/K : 30/32
Réf 7646 : 35/36
Réf 7648 : 38/39
Réf 7650 : 41/43
Réf 7652 : 45/46

Mini palmes techniques pour les Nageurs de Compétition.



PALMES ZOOMER GOLD FINIS®

Réf 7631 : 37/38
Réf 7633 : 41/42
Réf 7635 : 44/45

Réf 7632 : 39/40
Réf 7634 : 43/44
Réf 7636 : 46/48

Mini palmes de référence pour les Nageurs de Compétition.



PALMES PHYZ

Coloris :
Réf 2320 : 34/38
Réf 2321 : 39/43
Réf 2322 : 44/48

Pour les cours collectifs en Aquagym. Excellent rapport qualité/Prix



PALMES ZIP 2 AQUASPHERE®

Réf 4232/S : Taille S 35/40
Réf 4232/M : Taille M 40/44
Réf 4232/L : Taille L 44/48

Particulièrement adaptées aux cours d'Aquagym. Sangle arrière avec protecteur pour plus de confort. Coloris suivant stocks

PALMES LONGUES

Les Palmes Longues Chaussantes









1 coloris
par pointure
pour plus de
facilité avec les
Scolaires



PALMES LONGUES CAOUTCHOUC Σ QUINA®

Chausson souple et agréable de sorte à ne pas gêner ou blesser le pied.

La voilure plus rigide donne un palmage facile.
Petites et grandes pointures, du 26 jusqu'au 48.



| | | |
|---|---|---|
|  |  |  |
| 26/29 Réf 6972 | 30/33 Réf 6973 | 34/35 Réf 6974 |
|  |  |  |
| 36/37 Réf 6975 | 38/39 Réf 6976 | 40/41 Réf 6977 |
|  |  |  |
| 42/43 Réf 6978 | 44/45 Réf 6979 | 46/48 Réf 6980 |



PALMES CAOUTCHOUC BECO

Réf 5310 : 26/29 Réf 5311 : 30/33 Réf 5312 : 34/35
Réf 5313 : 36/37 Réf 5314 : 38/39 Réf 5315 : 40/41
Réf 5316 : 42/43 Réf 5317 : 44/45 Réf 5318 : 46/48

Possibilité de choisir un coloris par pointure pour organiser les Scolaires par exemple.



Voilure à bordure très rigide. Coloris :   



PALMES POWER

Réf 6090 : 35/36 Réf 6093 : 41/42
Réf 6091 : 37/38 Réf 6094 : 43/44
Réf 6092 : 39/40 Réf 6095 : 45/46

Palme Bi-Matière pour la plongée ou l'initiation.
C'est aussi une Palme loisirs.

Coloris :  







PALMES LAGON BI-MATIERE

Réf 2189 : 30/32 Réf 2191 : 33/34
Réf 2192 : 35/36 Réf 2193 : 37/38
Réf 2194 : 39/40 Réf 2195 : 41/42
Réf 2196 : 43/44 Réf 2197 : 45/46

Chausson à soufflet pour un chaussage facile.

Anneau d'accrochage pour le rangement.



Du 30 au 38 coloris    

Du 39 au 46 coloris    

Palmes enfants



PALMES ENFANTS ATOLL BI-MATIERE

Réf 2259 : 25/27 
Réf 2260 : 28/30  

Palmes Bi-Matière destinées aux enfants en
Piscine Collective pour l'apprentissage.

Disponibles en 2 pointures.



PALMES BÉBÉ NAGEUR FISHTAIL FINIS®

Réf 4383 : Conçues pour être portées dès que
l'enfant sait marcher. Très bonne flottaison.
Sangle ajustable qui permet d'accompagner
l'enfant plusieurs années. Du 22 au 29.



PALMES RÉGLABLES ET PALMES DE PLONGÉE

Les palmes longues et réglables pour la plongée



PALMES LAGON BI-MATIERE

Réf 4817 : 34/37 Réf 4818 : 38/41
Réf 4819 : 42/45

Réglables et à tuillères comme pour les Lagon chaussantes.

Coloris : ■ ■ ■



PIÈCES DE RECHANGE

PALMES LAGON

Réf 4730 : 2 boucles de rechange

Réf 4161 : 2 sangles de rechange



Réglables

PALMES BECO DX 3.0 RÉGLABLES

Réf 99073-3639 : 36/39

Réf 99073-40-42 : 40/42

Réf 99073-4345 : 43/45

Palmes pour la plongée à larges tuillères.



Réglables

PALMES SPEEDER RÉGLABLES

Réf 6060 : S/M

Réf 6061 : M/L

Palmes techniques pour la plongée.

Disponibles uniquement en 2 tailles.

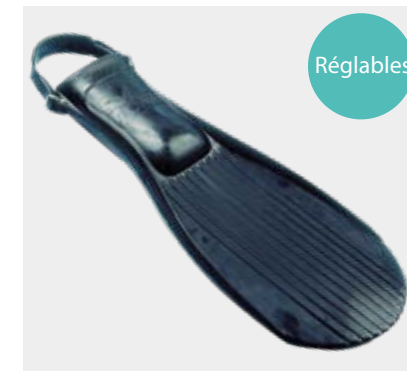

Réglables

PALMES ALCYON RÉGLABLES

Réf 6011 : 38/42

Réf 6010 : 42/48

Palmes en caoutchouc destinées aux spécialistes de la plongée. Utilisables avec chaussons.



PALMES BECO DX 1.0

Réf 99071-2830 : 28/30 Réf 99071-3132 : 31/32

Réf 99071-3335 : 33/35 Réf 99071-3637 : 36/37

Réf 99071-3839 : 38/39 Réf 99071-4041 : 40/41

Réf 99071-4243 : 42/43 Réf 99071-4445 : 44/45

Palmes à tuillères pour plus d'aisance dans le mouvement.



PALMES ATLANTE

Réf 6065 : 38/39 Réf 6066 : 40/41

Réf 6067 : 42/43 Réf 6068 : 44/45

Réf 6069 : 46/47

Palmes bi-matière aile de raie. Elle est déconseillée aux débutants.



Pour la plongée uniquement

PALMES BLADER CHAUSSANTES

Réf 6080 : 40/41 Réf 6081 : 42/43

Réf 6082 : 44/45 Réf 6083 : 46/47

Très longue voilure et uniquement pour les plongeurs chevronnés.



PALMES SPEEDER

Réf 6151 : 38/39 Réf 6152 : 40/41

Réf 6153 : 42/43 Réf 6154 : 44/45

Réf 6155 : 46/47

Palmes destinées aux plongeurs de Loisir ou chevronnés.

LES MONOPALMES

Monopalmes Réglables et Chaussantes

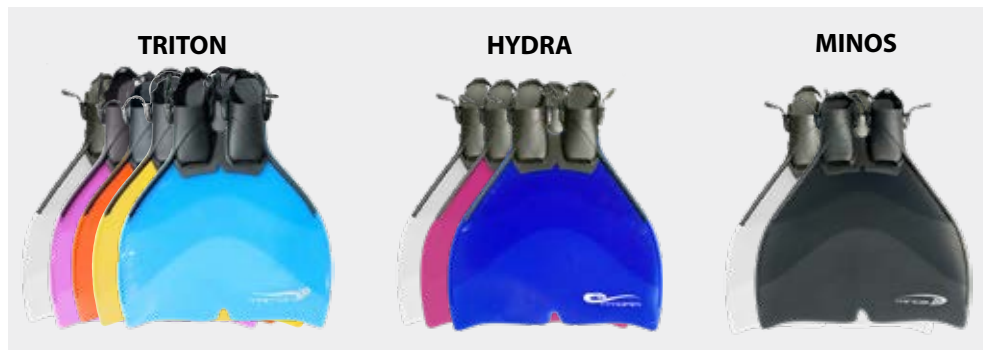

MONOPALMES TRITON - HYDRA - MINOS

Trois pointures livrables dans différents coloris.

Voilure polypropylène donnant une poussée tonique.

Cornes avec renfort latéral de la voilure.

Chausson en élastomère souple et réglable.

Réf 2180 : Triton - Du 34 au 38 Coloris

Réf 2182 : Hydra - Du 39 au 43 Coloris

Réf 2184 : Minos - Du 44 au 48 Coloris



MONOPALMES WAVE ET RAPID FINIS®

Réf 1896 : Wave - Du 35 au 39

Réf 1897 : Rapid - Du 40 au 45

Le modèle de référence de Finis.

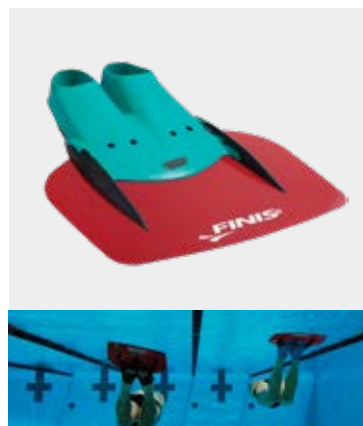

MONOPALME SHOOTER FINIS®

Réf 7547 : Taille M - 38/40 - Rouge et bleu

Réf 7548 : Taille L - 41/43 - Rouge et vert

Réf 7549 : Taille XL - 43/45 - Rouge

En fibre de carbone et caoutchouc c'est un article destiné aux nageurs chevronnés.



MONOPALME CAOUTCHOUC FINIS®

Réf 7603 : Taille XS - 35/37

Réf 7604 : Taille S - 38/40

Réf 7605 : Taille M - 41/43

Réf 7606 : Taille L - 44/46

Réf 7607 : Taille XL - 47/49

Très utilisée en bassin sportif évitant les blessures.

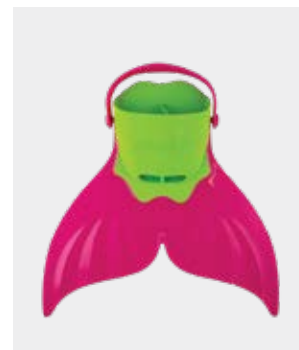

MERMAID FINIS®

Réf 7749 : Pour l'apprentissage à la monopalme. Du 33 au 39.



AQUARIUS FINIS®

Réf 7748 : Pour l'apprentissage à la monopalme. Du 36 au 43.



CHAUSSETTES

MONOPALMES

Réf 7514 : 33/37

Réf 7515 : 38/43

Réf 7516 : 44/48



CHAUSSONS

MONOPALMES

NEOPRENE

Réf 9928 : Taille S

Réf 9929 : Taille M

Réf 9930 : Taille L



MONOPALME COMPETITOR FINIS®

Réf 7510 - Taille M - 38/40 - Noir et bleu

Réf 7511 - Taille L - 41/43 - Noir et vert

Réf 7512 - Taille XL - 43/45 - Noir et orange

Réf 7513 - Taille XXL - 46/49 - Noir

En fibre de carbone et caoutchouc cette monopalme sur-dimensionnée est uniquement livrable sous délais long.

PADDLES OU PLAQUETTES DE NATATION

Pour l'entraînement

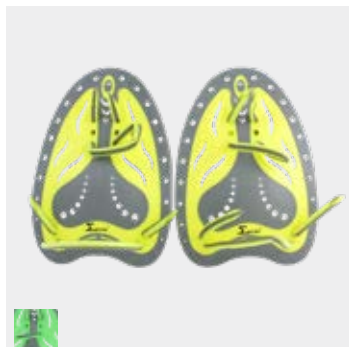

PADDLES BORFLEX ΣQUINA®

Réf 7518 : 21 x 14,5 cm

Paddles avec un caoutchouc en bordure évitant les blessures.

2 coloris : Jaune et gris ou vert et gris.



PADDLES HYDRODYNAMIQUES BECO

Réf 6820 : Taille S 15,5 x 14,5 cm : Jaune

Réf 6821 : Taille M 19 x 17,5 cm : Bleu

Réf 6822 : Taille L 22 x 21 cm : Noir

Surface optimale.

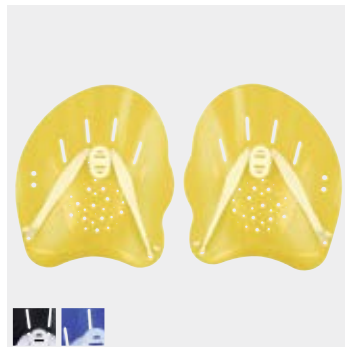

PADDLES DYNAMIC PRO BECO

Réf 96048-S : Taille S : 15,5 x 11 cm : Jaune

Réf 96048-M : Taille M 19 x 13,5 cm : Bleu

Réf 96048-L : Taille L 22,5 x 20 cm : Noir

Paddles techniques pour un entraînement efficace.



TRAINING ÉLASTIQUE PLAT MALMSTEN

Réf 1995 : Taille Junior 12 x 18 cm : Orange

Réf 1996 : Taille Senior 19 x 13 cm : Jaune

Modèles originaux Malmsten avec élastiques plats.

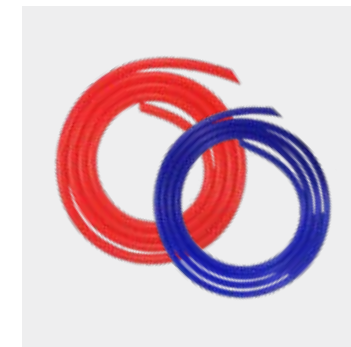

TUBE EN SILICONE

Réf 7023 : 3,5 x 7mm : Bleu

Réf 7055 : 6 x 9 mm : Rouge

Tube de remplacement pour vos paddles. Vendu au mètre.



PADDLES POWER MALMSTEN®

Réf 1520 : Taille 0 Orange 16,5 x 14 cm

Réf 1522 : Taille 2 Jaune 20,5 x 18 cm

Réf 1524 : Taille 4 Bleu 24 x 20,5 cm

Réf 1521 : Taille 1 Vert 19 x 16,5 cm

Réf 1523 : Taille 3 Rouge 22,5 x 19 cm

Réf 1525 : Taille 5 Violet 25 x 21 cm

Modèle totalement plat pour les Nageurs de Compétition.



PADDLES BOLSTER FINIS®

Réf 1519 : 30 x 14 cm

Paddles bras pour l'entraînement de haut niveau. Nouveau modèle avec un réglage Scratch.

PADDLES FREESTYLER FINIS®

Réf 4224 : Taille Junior Blanc 29 x 15 cm

Réf 4218 : Taille Senior Jaune 22 x 12 cm

Grâce à leur forme allongée, ces paddles favorisent une forte traction et une meilleure rotation des hanches.



PADDLES DOIGTS MALMSTEN

Réf 1994 : 9 x 15 cm

Modèle original avec élastiques plats.

PADDLES DOIGTS ΣQUINA®

Réf 7517 : 8,5 x 14,5 cm

Paddles à doigts pour l'entraînement. Modèle permettant de placer l'élastique suivant souhait.

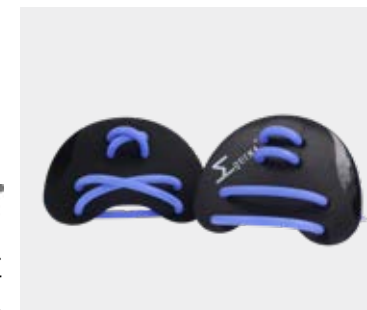

NAGE TECHNIQUE

Matériel pour travailler la technique et la performance du nageur

Découvrez notre gamme complète de matériel destiné à la nage technique sur notre site internet : www.lascolaire.fr

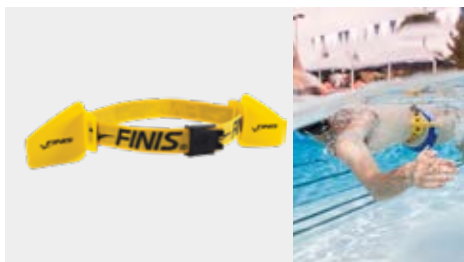

HYDRO HIP FINIS®

Réf 2116 : Aide à identifier correctement la synchronisation des hanches, des bras et du corps. Permet d'améliorer la force du nageur. Idéal pour les exercices ou les courtes distances.



TECH TOC FINIS®

Réf 7551 : Outil d'entraînement simple à porter autour de la taille. Roulement à billes dans une capsule en plastique et des amplificateurs acoustiques pour créer un son lorsque l'appareil est incliné d'un côté à l'autre.

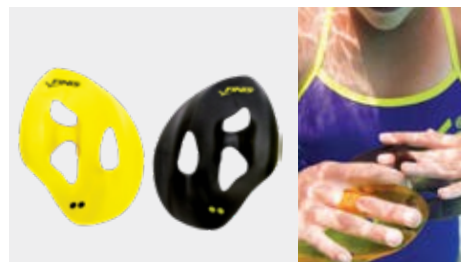

PADDLES ISO FINIS®

Réf 4226 : Outil polyvalent pour les quatre mouvements de nage. Permet d'améliorer la technique et de localiser le travail des muscles.

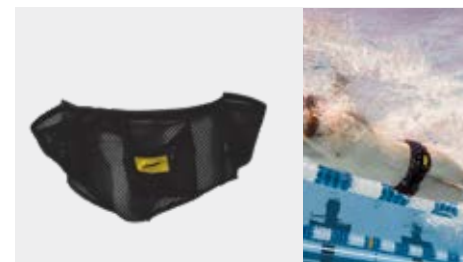

ULTIMATE DRAG SUIT FINIS®

Réf 3604 : Taille S
Réf 3605 : Taille M
Réf 3606 : Taille L
Permet d'augmenter la résistance à l'eau grâce à ses 4 compartiments qui se remplissent en nageant.

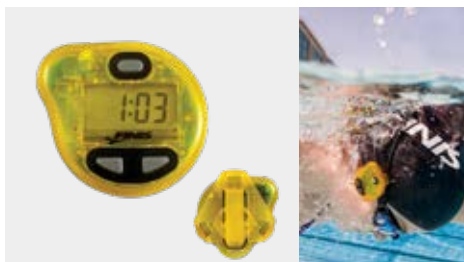

TEMPO TRAINER FINIS®

Réf 4217 : Se fixe facilement sur une paire de lunettes et transmet un bip de tempo audible. Permet d'identifier et de maintenir un rythme idéal.



DONUTS HYDRO FREIN

Réf 4943 : Paire de mini donuts pour bras ou chevilles.
Réf 8310 : Grand donuts vendu à l'unité à enfiler autour des deux chevilles.
Pour l'entraînement et la natation sportive.

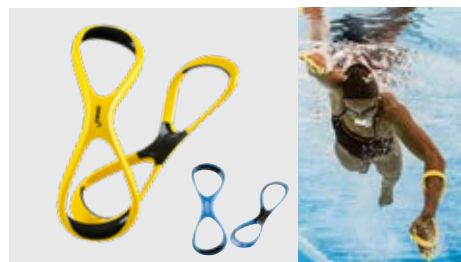

FOREARM FULCRUM FINIS®

Réf 1517 : Taille junior 30 x 11 cm : Bleu
Réf 1518 : Taille senior 35 x 11 cm : Jaune
Un article exceptionnel pour rectifier les mouvement et améliorer la position d'attaque.



DÉPART DOS FINIS®

Réf 0526 : Équipement manuel qui permet au nageur de prendre un départ puissant sans glisser sur le bord du bassin. S'adapte à tous les plots de départs standards.



PLANCHE CORRECTIVE FINIS®

Réf 4709 : 340x210x30mm
Planche technique pour les nageurs de Compétition.
Permet également le travail d'un bras pour la correction du mouvement.



PULL BUOY AXIS FINIS®

Réf 7747 : Nouveau type de pull buoy mis au point par des Entraîneurs, Nageurs et Triathlètes de haut niveau. Permet une rotation du corps facile dans l'entraînement.

NAGE TECHNIQUE

Strechcordz®, matériel d'entraînement pour nageurs de compétition



STATIONARY SWIM TRAINER

STREHCORDZ®

Réf 4946 : Pour l'entraînement de natation par résistance sur place grâce à l'utilisation des lignes de nage. Il permet à plusieurs nageurs d'occuper une voie en même temps. Les entraîneurs peuvent aider au positionnement pendant que le nageur est à l'arrêt.

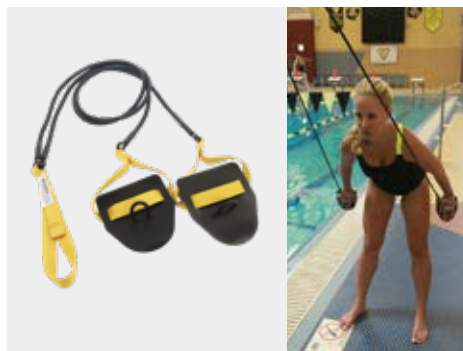

STREHCORDZ® A PADDLES

Réf 1973 : Force 1 argent Réf 1974 : Force 2 jaune
Réf 1975 : Force 3 vert Réf 1976 : Force 4 rouge
Réf 1977 : Force 5 bleu
Pour les entraînements dans l'eau et hors de l'eau. Il permet le travail des mouvements de nage en dehors de l'eau et ainsi un meilleur contrôle de ses mouvements.

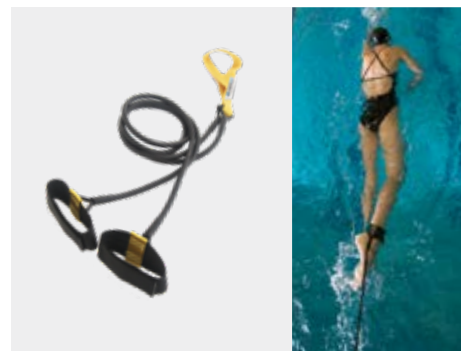

STREHCORDZ® STRAP CHEVILLES

Réf 2115/J : Force 2 jaune
Réf 2115/V : Force 3 vert
Adapté pour le travail des bras dans tous les types de nage. Il est très efficace pour un entraînement de fond et d'endurance.

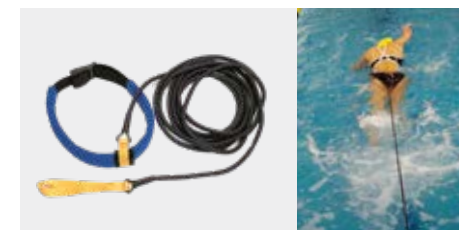

CEINTURE STREHCORDZ®

Réf 2801/L : Longue
Réf 2801/S : Courte
Améliore la force et l'endurance du nageur. Grâce à cet outil, l'accélération du nageur est meilleure, il renforce les finitions de chaque coup et améliore ses temps.

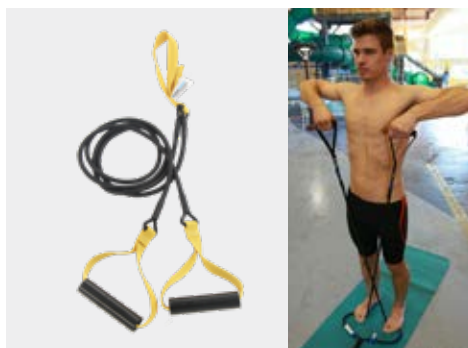

STREHCORDZ® A POIGNEES

Réf 1963 : Force 1 argent Réf 1964 : Force 2 or
Réf 1965 : Force 3 vert Réf 1966 : Force 4 rouge
Réf 1967 : Force 5 bleu
Destiné aux nageurs souhaitant travailler leur renforcement musculaire. Il est aussi utilisé pour des séances de fitness et de rééducation.



TOW TETHER PARACHUTE STREHCORDZ®

Réf 4196 : Pour l'entraînement de résistance. Très répandu aux USA. Permet un travail d'endurance avec résistance dans la nage. Permet d'améliorer les temps des nageurs de façon efficace.

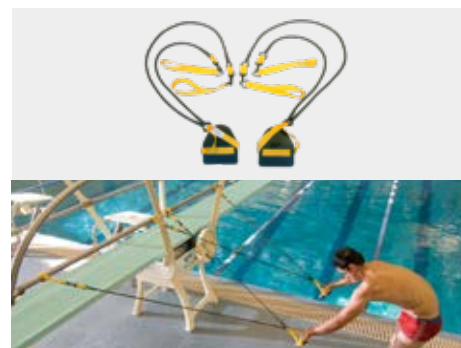

BREAKSTROKE MACHINE STREHCORDZ®

Réf 4945/J : Force 2 jaune Réf 4945/V : Force 3 vert
Réf 4945/R : Force 4 rouge
Permet un travail de renforcement musculaire. C'est un outil indispensable pour les nageurs de brasse de haut niveau.

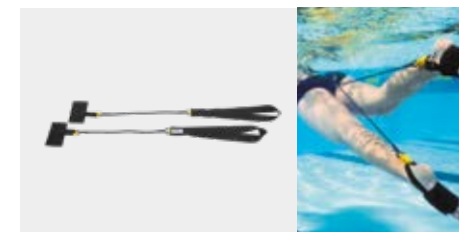

KICK TRAINER STREHCORDZ®

Réf 2782 : Outil destiné aux nageurs souhaitant travailler leurs battements. Permet un travail de renforcement des jambes extrêmement efficace. Le travail de résistance de cet outil permet aussi le travail des abdominaux.

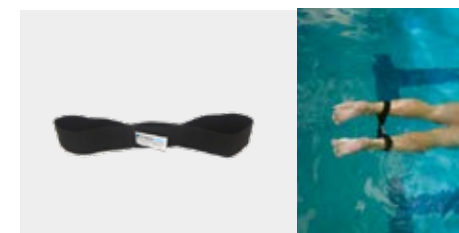

ELASTIQUES JAMBES STREHCORDZ®

Réf 4944 : «Knee Elastic» permettent un travail d'endurance et de renforcement musculaire pour la brasse, le crawl. Produit technique pour les nageurs de compétition qui recherchent un équilibre dans les mouvements.

PLANCHES DE NATATION POUR L'APPRENTISSAGE

Pour l'initiation à la natation



FABRICATION
FRANÇAISE



PLANCHE CLASSIQUE

La planche classique est un modèle original évoluant depuis 1945 dans nos ateliers.

Réf 6940 : Planche classique 480x280x40 mm

Réf 6942 : Planche junior 400x230x40 mm

Réf 6941 : 1/2 Planche 280x230x40 mm

Réf 6943 : Planche classique à 2 trous 480x280x40 mm

Planche en Plastazote rigide, finition chanfreinée.

Revêtement Skinfin antibactérien 2 faces.

Fabriquée en 3 tailles.

La planche classique peut être réalisée avec 2 trous d'accrochage pour le rangement. Les trous peuvent être positionnés suivant votre demande.

FINITION SKINFIN

La finition SKINFIN apporte aux planches un traitement anti-mycose, anti-bactérien, et anti-allergique. Cette fine couche protège également la mousse des détériorations.



Trace d'ongle sans finition Skinfin



Trace d'ongle avec finition Skinfin

LA FINITION

STANDARD

CHANFREINE

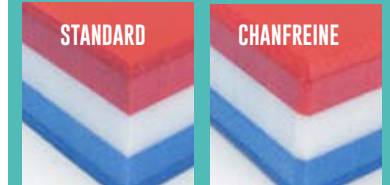

La finition chanfreinée donne longévité aux planches et aux ceintures. Elle freine la détérioration en limitant « l'épluchage de la mousse ».

FABRICATION
FRANÇAISE



Anti
bactérien

PLANCHE MEGA

La sur-épaisseur en fait un outil de travail très adapté pour les collectivités.

Réf 4321 : 480x280x50 mm

Planche en Plastazote rigide, finition chanfreinée.

Revêtement Skinfin 2 faces.

FABRICATION
FRANÇAISE



Anti
bactérien

PLANCHE ÉCOLE - SF2

Développées et fabriquées pour les enfants : taille et matière idéales pour les Scolaires

Réf 6949 : Planche école I : 280x240x30 mm

Réf 6950 : Planche école II : 390x240x30 mm

Planche en Plastazote rigide, finition chanfreinée, revêtement Skinfin antibactérien 2 faces.

FABRICATION
FRANÇAISE

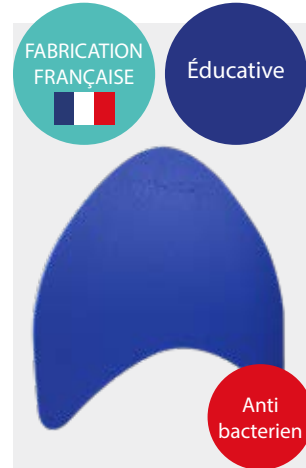

Anti
bactérien

PLANCHE SUPER BOARD

Sa forme oblige les nageurs à avoir une bonne prise de main.

Réf 1680 : 355x480x30 mm

Planche en Plastazote rigide.

Revêtement Skinfin antibactérien 2 faces.

FABRICATION
FRANÇAISE



Anti
bactérien

PLANCHE BÉBÉ

Réf 6947 : 330x210x30 mm

Planche en Plastazote.

Revêtement Skinfin 2 faces.

Coloris Bleu.



PLANCHE BECO SEALIFE

Réf 9653-6 : Bleu

Réf 9653-4 : Rose

340x210x30mm

Existe en 2 coloris : Bleu et Rose.

PLANCHES DE NATATION TECHNIQUES

Pour une nage loisir et niveau confirmé



PLANCHE PROFIL

Réf 523 : 450x265x40 mm
Planche en Plastazote rigide, finition chanfreinée toute épaisseur.
Rainurage de stabilité, revêtement Skinfin antibactérien 1 face.
Dimensions adaptées à un sac de sport.



PLANCHE CLUB

Réf 524 : 440x320x40 mm
Planche en Plastazote rigide, finition chanfreinée toute épaisseur.
Revêtement texturé premium.



PLANCHE STANDARD

Réf 3530 : 425x310x28 mm
Planche en Plastazote.
Revêtement Skinfin antibactérien 2 faces.
Très rigide malgré son épaisseur.



PLANCHE TRAINING

Réf 3531 : 450x330x40 mm
Tramage de surface pour un grand confort.
Planche en Plastazote. Revêtement Skinfin antibactérien 2 faces.



PLANCHE CORRECTIVE FINIS®

Réf 4709 : 340x210x30mm
Planche technique pour les nageurs de compétition.
Permet également le travail d'un bras pour la correction du mouvement.

PLANCHE AQUAGYM

Réf 7735 : 425x310x28 mm
Développée pour l'Aquagym
Plusieurs prises de mains permettent un travail latéral ou de face.
Planche en Plastazote rigide
Revêtement Skinfin antibactérien 2 faces.





Notre société a été fondée par Joseph PAPIER en 1927 à Tourcoing avec l'invention de la Ceinture et de la Planche de Natation en Ébonite Mousse.

Depuis la création, nous concevons et fabriquons nos planches de natation dans nos ateliers de Wattrelos.

La mousse Plastazote a été introduite dans le programme La Scolaire en 1978 afin de proposer des produits plus pérennes en accord avec les besoins clients.

PLANCHE TECHNIQUE ET PULL BUOY

Pour l'entraînement des Nageurs Confirmés



Planche
et
Pull buoy

PULL KICK TRAINER PRO BECO

Pour une utilisation en planche ou en pull buoy.
Dimensions : 310 x 240 mm
Réf 96073

FABRICATION
FRANÇAISE



Anti
bactérien



PULL BUOY SKINFIN

Matière Plastazote
Revêtement Skinfin antibactérien
2 faces.
Existe en 2 dimensions :
Réf 4343 : Junior 230x80x90 mm
Réf 4342 : Sénior 230x80x150mm

FABRICATION
FRANÇAISE



Planche
et
Pull buoy



FABRICATION
FRANÇAISE



Anti
bactérien

PULL BUOY ORIGINAL

Développé depuis 1991 par
la Scolaire[®]
Permet une tenue exceptionnelle.
Matière Plastazote, finition Skinfin
2 faces.
Existe en 2 dimensions :
Réf 4327 : Junior 230x110x90 mm
Réf 4326 : Senior 230x110x110 mm

FABRICATION
FRANÇAISE



PULL BUOY CLASSIQUE

En Plastazote c'est un modèle
classique.
Existe en 2 dimensions :
Réf 4292 : Junior 230x80x90 mm
Réf 4291 : Sénior 230x80x150 mm

Anti
bactérien



POLYBOARD

Réf 4318 : Junior : 450x255x40 mm
Réf 4319 : Sénior : 470x305x40 mm
Réf 4320 : Flotteurs duobloc
Produit développé et fabriqué par

la Scolaire[®]

Utilisation en planche ou en pull buoy.
Permet de créer un frein durant
l'entraînement.

Planche en Plastazote. Revêtement Skinfin
antibactérien 2 faces.



FABRICATION
FRANÇAISE



Anti
bactérien

PULL BUOY AVEC SANGLE

la Scolaire[®]

Matière Plastazote. Finition Skinfin.
Existe en 2 dimensions :
Réf 4296 : Sénior 230 x 110 x 110 mm
Réf 4297 : Junior 230 x 110 x 90 mm



FABRICATION
FRANÇAISE



PULL BUOY *la Scolaire*[®]

Notre plus ancien modèle fabriqué en
Plastazote.
Dimensions multi-usagers :
230x95x110 mm
Réf 1300

2 types
d'utilisation



PULL BUOY AXIS FINIS[®]

Nouveau type de pull buoy mis au point par
des entraîneurs, nageurs et triathlètes de haut
niveau. Permet une rotation du corps facile
dans l'entraînement.
Réf 7747



SACS

Sacs pour palmes et matériel du nageur



SAC A DOS POUR MONOPALMES

Réf 7726 : 660x750x90 mm
Sac à dos pouvant contenir 2 ou 3 monopalmes.



SAC POUR PALMES

Réf 7710 : 680 x 250 mm
Sac pour palmes, masques, tubas.
En Nylon 420 deniers.



SAC À DOS POUR PLONGEURS

Réf 7720 : 750 x Ø 400 mm
En Nylon 600 deniers, il est également apprécié par les nageurs.
Poche extérieure et poignée de transport.



SAC DE TRANSPORT PALMES

Réf 7702 : 750 x 350 x 350 mm
Très pratique, facile à transporter et emmener partout.



MESH BAG - ΣQUINA® FILET DE RANGEMENT

Réf 8966 : Petit modèle 350 x 430 mm
Réf 8967 : Grand modèle 420 x 830 mm
Idéal pour transporter le matériel de natation au bord du bassin.



SAC À DOS BECO 25L

Réf 8753-7 : 300x460x250 mm
Sac pour les nageurs avec 1 poche intérieure et 1 poche latérale.



SAC DE NATATION BECO

Réf 9669-6 : Bleu
Réf 9669-7 : Marine
650x350x400 mm
Sac spécial piscine idéal pour les entraîneurs, nageurs, formateurs.
2 pochettes latérales avec filets.



SAC ÉTANCHE BECO 20L

Réf 8751-3 : 600 x Ø 250 mm
Sac étanche avec fermeture par enroulement. Sangle bandoulière.



SAC ÉTANCHE BECO 13L

Réf 8752-3 : 530 x Ø 220 mm
Sac avec fermeture par enroulement et fenêtre transparente.

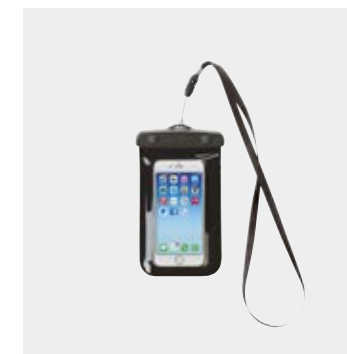

POCHETTE SMARTPHONE

Réf 8750 : 170 x 100 mm

CHAUSSURES DE PISCINE

Chaussons et sandales de piscine Hommes / Femmes



CHAUSSONS AQUATIQUES SURF

Réf Z9217-0 : Noir
 Réf Z9217-114 : Gris et rose
 Réf Z9217-30 : Noir et orange
 Réf Z9217-60 : Bleu et noir
 Réf Z9217-5 : Rouge
 Réf Z9217-7 : Marine
 Réf Z9217-8 : Vert
 Réf Z9217-888 : Pétrole
 Chaussons très confortables en néoprène.
 Du 36 au 47. Sauf Réf Z9217-114 du 36 au 42.



CHAUSSONS AQUATIQUES SURF

Réf Z90661-50 : Rouge et noir
 Réf Z90661-110 : Gris et noir
 Réf Z90661-118 : Vert et gris
 Chaussons en néoprène avec ouverture.
 Du 36 au 47.



CHAUSSETTE EN NÉOPRÈNE

Réf Z5803
 Épaisseur 3mm.
 XS : 35-37
 S : 38-40
 M : 41-43
 L : 44-46



CHAUSSURES D'AQUAGYM

Réf Z90663 : Rose - du 36 au 41
 Réf Z90664 : Bleu - du 40 au 45
 Idéales pour la pratique de l'aquagym, l'aqua-fitness ou l'aqua-jogging. Micro-filets même dans les semelles permettant un meilleur drainage de l'eau et un séchage rapide.



CHAUSSONS AQUATIQUES

Réf Z9213-7 : Marine
 Réf Z9213-1 : Blanc
 Du 36 au 45

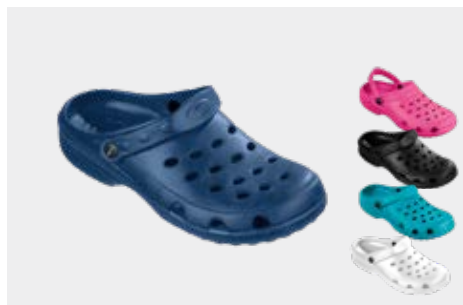

SANDALES SABOTS DE PISCINE

Modèle Femme.
 Du 36 au 41
 Réf Z90751-0 : Noir
 Réf Z90751-1 : Blanc
 Réf Z90751-4 : Rose
 Réf Z90751-7 : Marine
 Réf Z90751-888 : Pétrole
 Modèle Homme.
 Du 41 au 45.
 Réf Z9076 -0 : Noir
 Réf Z9076 -1 : Blanc
 Réf Z9076 -7 : Marine



SANDALES DE PISCINE

Réf Z9247-1 : Blanc
 Réf Z9247-7 : Marine
 Sandale en EVA. Du 36 au 48.



SANDALES A PICOTS

Réf Z90617-0 : Noir et gris
 Réf Z90617-7 : Marine et gris
 Semelles de massage. Bande de maintien réglable avec scratch. Du 40 au 46.

CHAUSSURES DE PISCINE

Chaussons et sandales de piscine Hommes / Femmes / Enfants



SANDALES ULTRA LÉGÈRES FEMMES

En EVA. Du 36 au 41

Réf Z90652-0 : Noir

Réf Z90652-1 : Blanc

Réf Z90652-4 : Rose

Réf Z90652-7 : Marine

Réf Z90652-888 : Pétrole

Réf Z90652-88 : Vert
néon



SANDALES ULTRA LÉGÈRES HOMMES

En EVA. Du 41 au 48.

Réf Z90653-0 : Noir

Réf Z90653-1 : Blanc

Réf Z90653-7 : Marine

Réf Z90653-888 : Pétrole



TONGS EVA

Réf Z90326-0 : Noir

Réf Z90326-4 : Rose

Réf Z90326-7 : Marine

Réf Z90326-888 : Bleu ciel

Du 36 au 46. Sauf Réf Z90326-4 du 36 au 41.

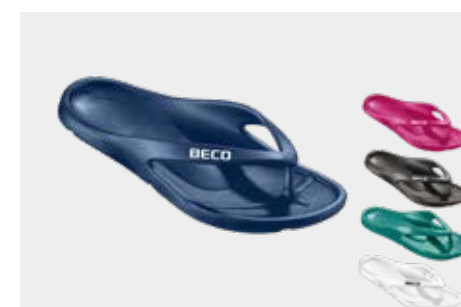

TONGS ULTRA LÉGÈRES EVA

Modèle Femme.

Du 36 au 42

Réf Z90320-0 : Noir

Réf Z90320-1 : Blanc

Réf Z90320-4 : Rose

Réf Z90320-7 : Marine

Réf Z90320-888 : Pétrol

Modèle Homme.

Du 41 au 46.

Réf Z90330 -0 : Noir

Réf Z90330 -1 : Blanc

Réf Z90330 -888 : Pétrole



SANDALES ULTRA LÉGÈRES EVA

ENFANTS

Du 28 au 35.

Réf Z90651-3 : Orange

Réf Z90651-4 : Rose

Réf Z90651-6 : Bleu

Réf Z90651-7 : Marine

Réf Z90651-8 : Vert néon



CHAUSSONS AQUATIQUES SURF

Réf Z92171-0 : Noir

Réf Z92171-40 : Rose Noir

Réf Z92171-58 : Rouge Vert

Réf Z92171-63 : Bleu Orange

Réf Z92171-660 : Turquoise Noir

Très confortables en néoprène. Du 20 au 35.



CHAUSSONS AQUATIQUES

BECO SEALIFE

Réf Z90023-4 : Rose

Réf Z90023-6 : Bleu

Du 22/23 au 32/33

Surchaussures



SURCHAUSSURES JETABLES

Réf 710 : Idéal pour piscines ou industries agro alimentaire, hôpitaux et collectivités. Sachets de 100 unités.



SURCHAUSSURES RÉUTILISABLES

Réf 711 : La paire. Solides, usage intensif en piscine. Lavables. Élastique de maintien.

CHRONOMÈTRES MANUELS

Chronomètres pour l'entraînement et la compétition



CHRONO PISCINE

Réf 3510 : Son boîtier est étanche 3ATM pour une utilisation en extérieur et en piscine (ISO 2281-0 en surface uniquement - pas d'utilisation des poussoirs sous l'eau).



CHRONO 500 MÉMOIRES

Réf 699 : Chronomètre au design historique décliné en version DECIMAL. Compte les temps de tâches sur la même base de calcul. 12 fonctions.



CHRONO SOLAIRE

Réf 2133 : Chronomètre à main de précision à micro-contacts dans sa version solaire.



CHRONO 6 FONCTIONS

Réf 701 : Chronomètre à main de précision à micro-contacts dans sa version longue durée.



CHRONOMÈTRE 30 MÉMOIRES DOUBLE PANNEAU SOLAIRE THERMO / HYGRO-MÈTRE

Réf 728 : 2 lignes d'affichage : Temps net + Temps SPLIT ou LAP.



Plus d'infos sur notre site internet
www.lascolaire.fr
ou demandez-nous les fiches techniques complètes sur les chronomètres.



CHRONO 60 MÉMOIRES SOLAIRE

Réf 729 : Chronomètre à main robuste et antichocs. Étudié spécialement pour les activités extérieures.



CHRONO ERGONOMIQUE

Réf 2128 : Chronomètre à main 3 lignes d'affichage : temps net (courant), intermédiaire (écoulé depuis le départ) et temps au tour (entre intervalles).



CHRONO PISCINE ÉTANCHE IP67

Réf 7916 : 500 mémoires des temps Spit/Lap, statistiques temps, cadenceur.



MATÉRIEL PÉDAGOGIQUE



TABLE DES MATIÈRES

| | |
|----|-------------------------------------|
| 40 | CEINTURES DE NATATION |
| 42 | BRASSARDS, GILETS, SIÈGES BÉBÉS |
| 43 | ADAPTATION À L'EAU, AQUAPHOBIE |
| 44 | BÛCHETTES |
| 45 | JEUX FLOTTANTS ET LÉSTÉS |
| 46 | JEUX FLOTTANTS |
| 48 | JEUX LÉSTÉS |
| 50 | TAPIS MOUSSE |
| 56 | JEUX MOUSSE FLOTTANTS |
| 57 | JEUX MOUSSE 3D |
| 60 | PARCOURS PÉDAGOGIQUES |
| 61 | PARCOURS FLOTTANTS ET SUBAQUATIQUES |
| 62 | CAGES AQUATIQUES |

la Scolaire[®]

CEINTURES DE NATATION

Pour l'initiation et l'apprentissage de la natation



CEINTURE JUNIOR - Portance C2.8
Sangle Vinyle 1M - Boucle Inox.
Dimensions des flotteurs : 170x70x48mm

| Réf | Nombre flotteurs | Coloris | Finition |
|---------|------------------|------------------|-------------|
| 4524BBR | 4 | Bleu Blanc Rouge | Standard |
| 4524BT | 4 | Bleu Turquoise | Standard |
| 4525BBR | 5 | Bleu Blanc Rouge | Standard |
| 4525BT | 5 | Bleu Turquoise | Standard |
| 4624BBR | 4 | Bleu Blanc Rouge | Chanfreinée |
| 4624BT | 4 | Bleu Turquoise | Chanfreinée |
| 4625BBR | 5 | Bleu Blanc Rouge | Chanfreinée |
| 4625BT | 5 | Bleu Turquoise | Chanfreinée |

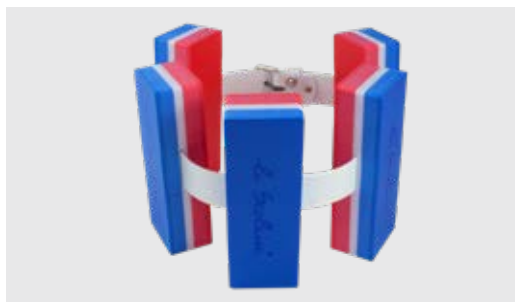

CEINTURE MEGA - Portance C3.2
Sangle Vinyle 1M - Boucle Inox.
Dimensions des flotteurs : 190x70x48mm

| Réf | Nombre flotteurs | Coloris | Finition |
|---------|------------------|------------------|-------------|
| 5524BBR | 4 | Bleu Blanc Rouge | Standard |
| 5524BT | 4 | Bleu Turquoise | Standard |
| 5525BBR | 5 | Bleu Blanc Rouge | Standard |
| 5525BT | 5 | Bleu Turquoise | Standard |
| 5624BBR | 4 | Bleu Blanc Rouge | Chanfreinée |
| 5624BT | 4 | Bleu Turquoise | Chanfreinée |
| 5625BBR | 5 | Bleu Blanc Rouge | Chanfreinée |
| 5625BT | 5 | Bleu Turquoise | Chanfreinée |

Toutes nos ceintures sont conçues et fabriquées dans nos ateliers !

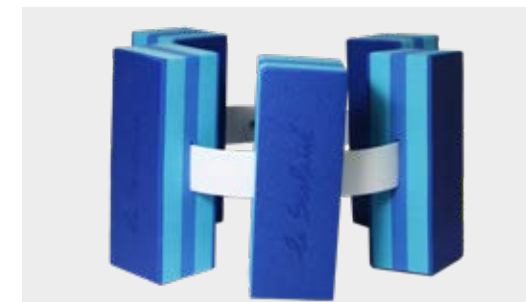

CEINTURE SUPER MEGA - Portance C4
Sangle Vinyle 1M - Boucle Inox.
Dimensions des flotteurs : 190x70x60mm

| Réf | Nombre flotteurs | Coloris | Finition |
|---------|------------------|------------------|-------------|
| 7524BBR | 4 | Bleu Blanc Rouge | Standard |
| 7524BT | 4 | Bleu Turquoise | Standard |
| 7525BBR | 5 | Bleu Blanc Rouge | Standard |
| 7525BT | 5 | Bleu Turquoise | Standard |
| 7624BBR | 4 | Bleu Blanc Rouge | Chanfreinée |
| 7624BT | 4 | Bleu Turquoise | Chanfreinée |
| 7625BBR | 5 | Bleu Blanc Rouge | Chanfreinée |
| 7625BT | 5 | Bleu Turquoise | Chanfreinée |

LES SANGLES



SANGLE VINYLE BOUCLE INOX

Réf 1740 : 0.60 m Réf 0378 : 1.20 m
Réf 4507 : 0.80 m Réf 0381 : 1.50 m
Réf 0376 : 1.00 m
Dimensions spéciales sur demande



SANGLE TEXTILE BOUCLE PLASTIQUE

Réf 0383 : 1.15 m

Pensez à sécuriser vos flotteurs



Empêche le détachage et la chute des flotteurs !
Réf 4368 : Rondelle de blocage
Réf 4366 : Rivet pour fixation



Permet de suspendre par la sangle. Les flotteurs ne tombent plus lors du stockage !
Réf 3473 : Trou d'accrochage

Tolérance de 2% sur les dimensions de notre gamme mousse.

CEINTURES DE NATATION

Pour l'initiation à la natation

FINITION SKINFIN

La finition SKINFIN apporte aux ceintures un traitement anti-mycose, anti-bactérien, et anti-allergique. Cette fine couche protège également la mousse des détériorations.



Trace d'ongle sans finition Skinfin



Trace d'ongle avec finition Skinfin

LA FINITION



STANDARD



CHANFREINE

La finition chanfreinée donne longévité aux planches et aux ceintures. Elle freine la détérioration en limitant « l'épluchage de la mousse ».

LA PORTANCE

Nous avons introduit la notion de portance pour aider les professionnels à choisir le matériel adapté à l'évolution recherchée dans les cours de natation.

ENTRETIEN

Pour l'entretien de nos ceintures rincez-les à l'eau claire



CEINTURE CLASSIQUE

Portance C2.7

La ceinture Classique est le modèle original *la Scolaire*[®]
Sa sangle de 1 mètre convient parfaitement aux groupes scolaires et ses flotteurs chanfreinés sont conçus pour l'apprentissage.

Sangle Vinyle - Boucle Inox
Dimensions des flotteurs : 190x70x40mm
Existe uniquement en bleu, blanc, rouge et finition chanfreinée
Réf 6924 : Ceinture 4 flotteurs
Réf 6925 : Ceinture 5 flotteurs
Réf 6910 : Flotteur seul : BBR



PLUS DE PORTANCE!
Idéale pour les collectivités



Toutes nos ceintures sont conçues et fabriquées dans nos ateliers !



CEINTURE EXPORT - Portance C2.4

Sangle Vinyle 1.20M - Boucle Inox
Dimensions des flotteurs : 170x70x40mm
Existe uniquement en finition chanfreinée.
Coloris : Bleu, Blanc, Rouge
Réf 6936 : Ceinture 6 flotteurs



CEINTURE BÉBÉ - Portance C2.1

Sangle textile 1.15 M
Dimensions des flotteurs : 130x70x48mm
Finition standard

| Réf | Nombre flotteurs | Coloris | Finition |
|---------|------------------|------------------|----------|
| 6914BBR | 4 | Bleu Blanc Rouge | Standard |
| 6914BT | 4 | Bleu Turquoise | Standard |
| 6915BBR | 5 | Bleu Blanc Rouge | Standard |
| 6915BT | 5 | Bleu Turquoise | Standard |

CEINTURE SCOLAIRE COLLECTIVE - Portance C3.6

Adaptée à toutes les morphologies. Sangle Vinyle 1.20M
Finition chanfreinée.

Dimensions des flotteurs : 170x70x60mm
Réf 7817/BBR : Flotteur Bleu, Blanc, Rouge
Réf 7817/BT : Flotteur Bleu, Turquoise

| Réf | Nombre flotteurs | Coloris | Finition |
|----------|------------------|------------------|-------------|
| 7814/BBR | 4 | Bleu Blanc Rouge | Chanfreinée |
| 7814/BT | 4 | Bleu Turquoise | Chanfreinée |
| 7815/BBR | 5 | Bleu Blanc Rouge | Chanfreinée |
| 7815/BT | 5 | Bleu Turquoise | Chanfreinée |

Tolérance de 2% sur les dimensions de notre gamme mousse.

BRASSARDS, GILETS ET SIÈGES BÉBÉS

Les produits présentés sur cette page sont conformes aux normes en vigueur



PAIRE BRASSARDS BECO CLASSIQUES

Réf 670 : Conforme à la norme EN 13138-1:2014

Taille unique

Jusqu'à 12 ans - De 15 à 60 kg



PAIRE BRASSARDS BECO

Conforme à la norme EN 13138-1:2014

Réf 590/00 : Taille 00. - 2 ans, - de 15 kg

Réf 590/0 : Taille 0. 2 à 6 ans. 15 à 30 kg

Réf 590/1 : Taille 1. 6 à 12 ans. 30 à 60 kg

Réf 590/2 : Taille 2. Junior et Adulte. + de 60 kg



PAIRE BRASSARDS BECO SEALIFE

Conforme à la norme EN 13138-1:2014

Réf 9805 : Taille 00. - 2 ans. - de 15 kg

Réf 9804 : Taille 0. 2 à 6 ans. De 15 à 30 kg



PAIRE BRASSARDS BECO SEALIFE

Réf : 96122-4 : Rose

Réf : 96122-8 : Vert

EN 13138-1:2014. En néoprène. De 1 à 3 ans.

De 15 à 18 kg

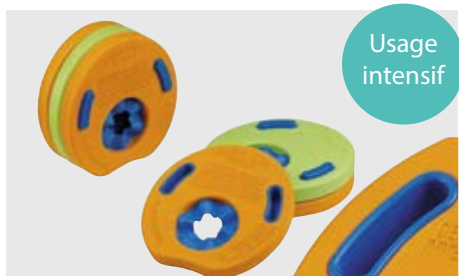

PAIRE BRASSARDS 3 DISQUES BECO

Réf 9602 : Conforme à la norme EN 13138-1:2014

Système de clip évolutif en plastique pour garantir

l'assemblage. 3 éléments par brassard. Solide et

efficace. De 1 à 12 ans - Jusqu'à 30 kg



PAIRE BRASSARDS DELPHIN

Réf 7502 : Conforme à la norme EN 13138-1:2014

Système de clip évolutif en mousse.

2 éléments par brassard.

Taille unique - Plus de 60 kg



BRASSARDS + CEINTURE BECO SEALIFE

Réf : 96121-4 : Rose

Réf : 96121-8 : Vert

EN 13138-1:2014. En néoprène. Idéal pour apprendre

à nager. De 1 à 3 ans. De 15 à 18 kg



SIÈGE BÉBÉ BECO SEALIFE

Réf 96070 : Conforme à la norme

EN 13138-3:2014

Jusqu'à 11 kg



GILET DE NATATION BECO

Conforme à la norme EN 13138-1:2014

Réglable

Réf 9649 : 2 à 6 ans -

15 à 30 kg

Réf 96491 : 6 à 12 ans -

30 à 60 kg

Réf 96492 : Adulte -

Plus de 60 kg



GILET BECO SEALIFE

Conforme à la norme EN 13138-1:2014

Réglable. Sangle sous-cutané.

Taille S - 1 à 3 ans - 15 à 18 kg :

Réf 9639/S-4 : Rose

Réf 9639/S-6 : Bleu

Taille M - 3 à 6 ans - 18 à 30 kg :

Réf 9639/M-4 : Rose

Réf 9639/M-6 : Bleu



SIÈGE BÉBÉ BECO

Réf 98131 :

Conforme à la

norme

EN 13138-3:2014

Jusqu'à 11 kg

ADAPTATION A L'EAU - AQUAPHOBIE - RÉÉDUCATION

Faciliter l'apprentissage de la natation



AQUADECLICK

Pour l'aquaphobie, la rééducation, la natation prénatale et postnatale, l'apprentissage, l'aquadeck offre de nombreuses possibilités ! Il permet une adaptation facile au milieu aquatique et aide à prendre une position correcte pour la respiration.

L'aquadeck est un modèle unique conçu et développé par *la Scolaire*® en collaboration avec des professionnels de la natation .

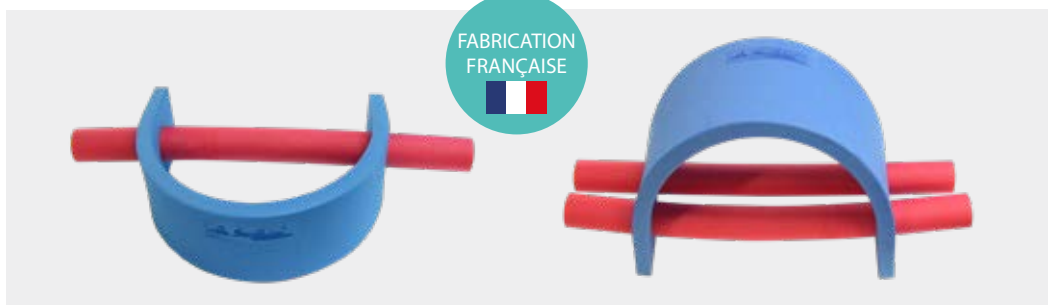

Aquadeck simple
Réf 7589

Aquadeck double
Réf 7590

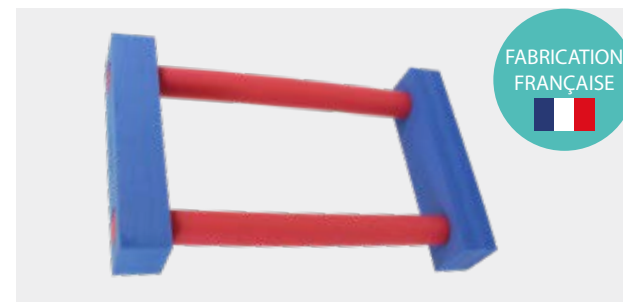

LISASWIM

Réf 5537 : Le Lisaswim permet une adaptation à l'eau individuelle et douce pour les enfants. La liberté de mouvements permet une accoutumance rapide au milieu aquatique.

Il est également utilisé pour les Personnes Handicapées. Le Lisaswim est un modèle conçu et développé par *la Scolaire*®

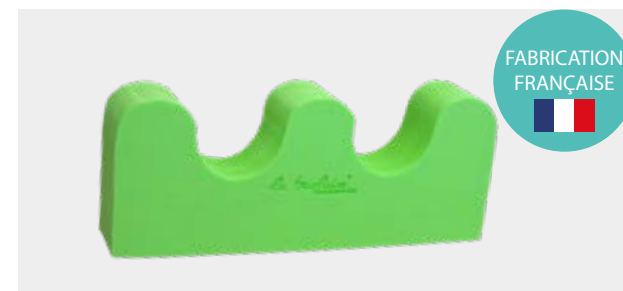

SUPPORT DE JAMBES

Réf 7151 : Très utilisé pour l'Aquaphobie et la rééducation.



MAXI U PLASTAZOTE

Réf 9910
750 x 720 x 900 mm
Modèle dimensionné pour les personnes à forte corpulence.



U PLASTAZOTE

Réf 7150
640 x 480 x 900 mm
Modèle Original.
la Scolaire®



MINI U PLASTAZOTE

Réf 9917
470 x 480 x 900 mm
Modèle aux dimensions réduites.



Tolérance de 2% sur les dimensions de notre gamme mousse.

BÛCHETTES

Bûchettes, noodles et poutrelles



BÛCHETTE SOFT MONOCOLORE

Réf 7531 : 1000 x Ø 70 mm
Idéale pour l'aquagym
Mousse Plastazote
Existe en : bleu ou rouge.
Très souple et incassable !



BÛCHETTE SOFT BICOLORE

Réf 7532 : 1000 x Ø 70 mm
Idéale pour l'aquagym
Mousse Plastazote
Coloris bleu / rouge et bleu / jaune
Très souple et incassable !



BÛCHETTE SEMI-RIGIDE BICOLORE

Réf 302 : Coloris marine / rose
Réf 301 : Coloris marine / turquoise
1000 x Ø 70 mm
Mousse Plastazote.
Idéal pour l'aquagym ou les scolaires.



NOODLE MARBRÉ

Réf 1957 : 1600 x Ø 65 mm
Mousse de polyéthylène
Divers coloris



DEMI NOODLE

Réf 7146 : 800 x Ø 65 mm
Mousse de polyéthylène.
Coloris vert, jaune, bleu ou rouge.



POUTRELLE

Réf 1703 : 90 x 90 x 980 mm
Divers coloris. Mousse Plastazote.
Premier modèle lancé par
aux débuts de l'aquagym. *la Scolaise*



THIN POUTRELLE

Réf 4295 : 40 x 90 x 980 mm
Divers coloris. Mousse Plastazote. Idéal
activités pédagogiques - de 6 ans



MINI POUTRELLE

Réf 4354 : 60 x 60 x 980 mm
Divers coloris. Mousse Plastazote.



LIEN TRIPLE

Pour bûchette
et noodle
Réf 522
En mousse Plastazote.

LIEN DOUBLE

Pour bûchette
et noodle
Réf 520

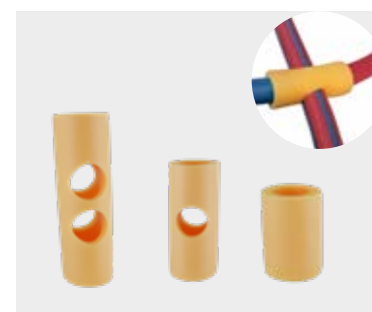

JONCTIONS POUR NOODLES

Réf 4483 : Triple
Réf 1956 : Double
Réf 1969 : Simple

Tolérance de 2% sur les dimensions de notre gamme mousse.

JEUX FLOTTANTS ET LESTÉS

Cerceaux, paniers, buts...

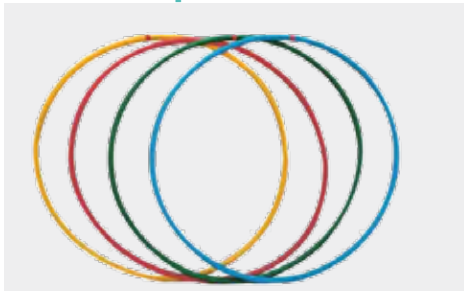

CERCEAUX FLOTTANTS OU LESTÉS

Réf 4335 : Cerceaux flottants
Réf 7790 : Cerceaux lestés
Lot de 4 cerceaux.

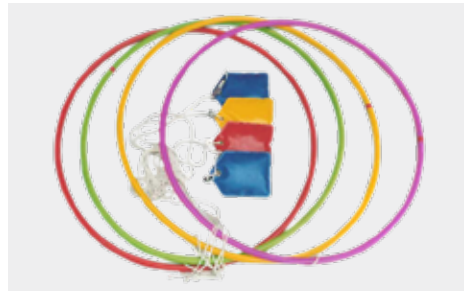

CERCEAUX LESTÉS RÉGLABLES

Réf 4330 : Lest en suspension avec une cordelette permettant de régler la hauteur même en grande profondeur. Lot de 4 cerceaux.

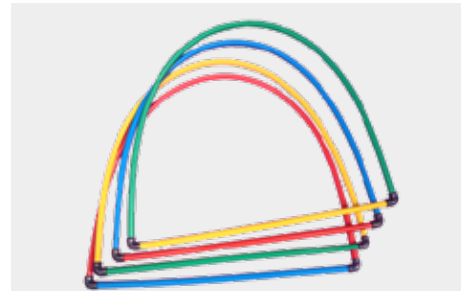

TUNNEL LESTÉ SUBAQUATIQUE

Réf 2012 : Demi cerceaux lestés. Utilisables en toute profondeur. Lot de 4.

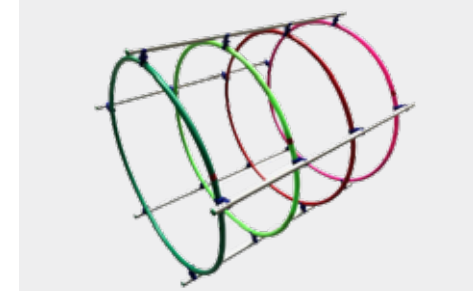

TUNNEL SUBAQUATIQUE LESTÉ

Réf 7258 : Composé de 4 cerceaux lestés et de 5 barres de maintien aluminium avec des clips. Positionnement stable sur la plage du bassin.



PANIER DE BASKET FLOTTANT

Réf 4312 : Livré avec ballon.
Fabrication *La Scolaire*



BASKET SUBAQUATIQUE

Réf 7256 : Livré sans ballon.
Fabrication *La Scolaire*



VOLLEY FLOTTANT

Réf 1103 : Largeur 2.40 M. Pour une fixation facile entre 2 lignes de nage. En aluminium peint.



BUT LA SCOLAIRE

Réf 1104 : 1200 x 650 x 600 mm. En aluminium peint. Pour bord de bassin uniquement. Très stable.



BUT WATER-POLO

Réf 4325 : 1200 x 600 x 600 mm. Livré avec ballon.
En PVC. Fabrication *La Scolaire*



MINI BUT WATER-POLO

Réf 854 : En aluminium. Excellent rapport qualité / prix.



MINI BUT

Réf 1107 : Modèle bord de plage. À utiliser avec balle en mousse.

Retrouvez tous nos jeux pour piscine sur notre site internet
www.lascolaire.fr

N'hésitez pas à nous contacter pour toute information complémentaire !



lascolaire@papier.fr



03.20.26.68.60

JEUX FLOTTANTS

Jeux, jouets, ballons



BOMBERS NÉOPRÈNE FLOTTANTS

Vendus à l'unité ou en lot de 3
Réf 9578 : Lot de 3
Réf 9576 : Espadon bleu
Réf 9575 : Crabe rouge
Réf 9577 : Requin vert

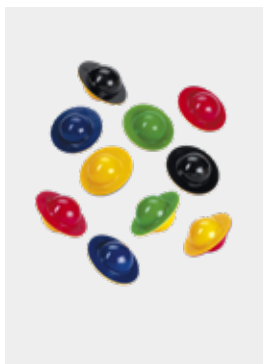

SOUCOUPES FLOTTANTES

Réf 9601 : Lot de 10
Ø 60 mm
Pour l'apprentissage de la respiration.



SPLASHY

Réf 9581 : Lot de 5 jouets flottants aspergeurs.

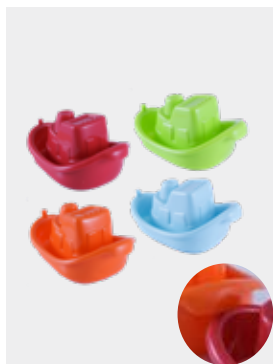

BATEAUX DÉCORÉS EMPILABLES FLOTTANTS

Réf 1716 : Lot de 4
Longueur : 10 cm



BATEAUX TRICOLORES

Réf 4331 : Lot de 3
Longueur : 14 cm

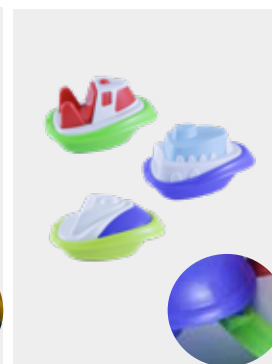

BATEAUX MULTICOLORES

Réf 8884 : Lot de 3



FABRICATION FRANÇAISE

CUBES EN MOUSSE CHANFREINÉE

Réf 6860 : Lot de 10 - Coloris assortis. En Plastazote.
9 x 9 x 10 cm

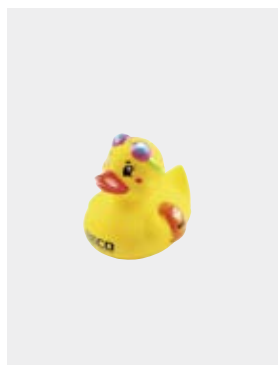

CANARD FLOTTANT À LUNETTES

Réf 9504 : À l'unité
8 x 8 cm



POISSONS ARROSEURS

Réf 4198 : Lot de 2
Coloris aléatoires. 9 x 6 cm
Jet par pression.

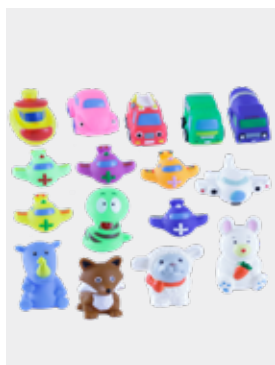

JOUETS ASSORTIS

Réf 9677 : Lot de 16
Idéal bébés nageurs.
Assortiment de jeux colorés, camions, animaux, avions.

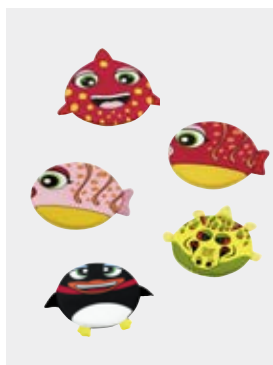

BOMBERS ANIMAUX PLATS

Réf 9512 : A l'unité
Ø 20 cm

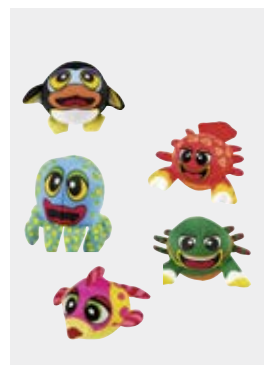

BOMBERS ANIMAUX

Réf 9515 : A l'unité
10 cm

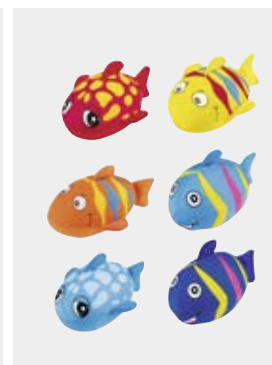

BOMBERS POISSONS

Réf 9513 : A l'unité
12 cm

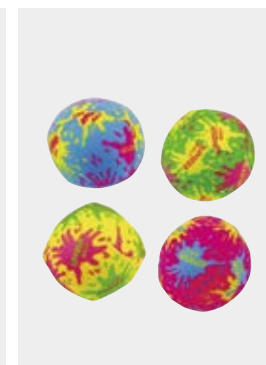

BOMBERS BALLEs

Réf 9516 : A l'unité
Ø 10 cm

JEUX FLOTTANTS

Jeux, jouets, ballons, bouées



ANNEAUX FLOTTANTS SOUPLES GÉANTS

Réf 1222
Ø25 cm
Lot de 4
Livrables également en vert et en bleu.

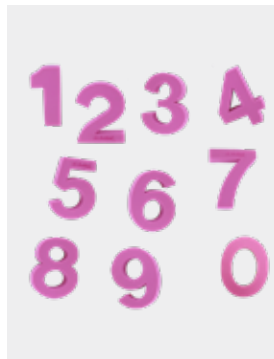

CHIFFRES EN MOUSSE

Réf 4502 : Lot de 10
Permet un travail pédagogique et ludique.
Coloris suivants stocks.



PETITE TORTUE MOUSSE

Réf 7597 : 330 x 180 x 30 mm

PETITE COCCINELLE MOUSSE

Réf 7598 : 330 x 180 x 30 mm



LOT 5 FORMES MOUSSE

Réf 602 : Le lot
Dim : 700 x 400 x 15 mm
Pour créer un monde aquatique.

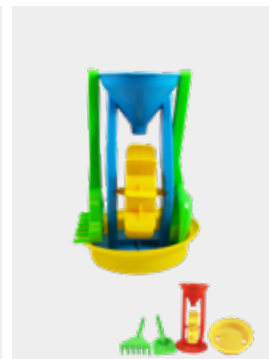

MOULIN ET SES ACCESSOIRES

Réf 8883 : Le lot
Coloris selon stocks.

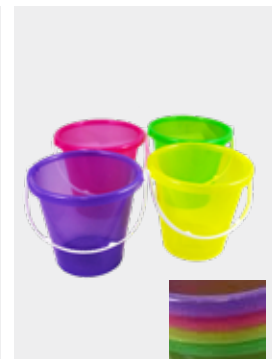

SEAU

Réf 1707 : A l'unité
Coloris selon stocks.



ARROSOIR

Réf 1708 : A l'unité
Coloris selon stocks.

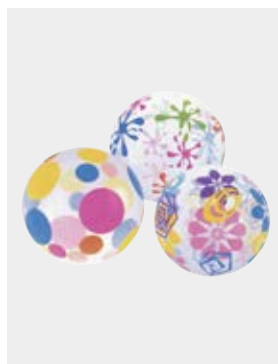

BALLON PLAGE

Réf 9818 : Diam Ø 50 cm
Réf 9819 : Diam Ø 60 cm
Réf 9825 : Diam Ø 120 cm

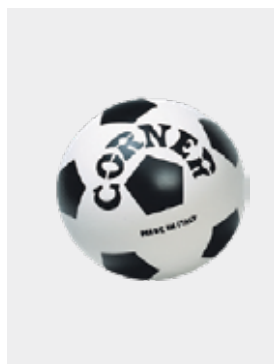

BALLON PLASTIQUE

Réf 4314 : A l'unité - Livré gonflé. Coloris aléatoires.
Ø 23 cm

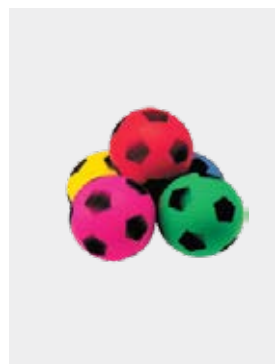

MINI BALLE MOUSSE

Réf 4503 : A l'unité
Coloris aléatoires.
Ø 11 cm

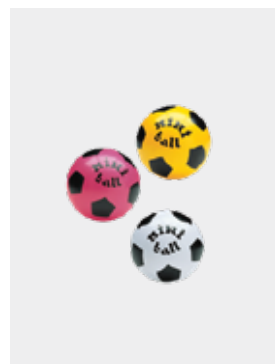

MINI BALLON PLASTIQUE

Réf 4316 : A l'unité - Livré gonflé. Coloris aléatoires.
Ø 11 cm



BOUÉE CAOUTCHOUC

Pour le jeu ou l'apprentissage, chambre à air de premier choix sur lesquelles sont montées des valves plates à aiguille.

Réf 2015 : Ø int 150mm, ext 290mm, tore 70mm
Réf 2025 : Ø int 230mm, ext 450mm, tore 110mm
Réf 2030 : Ø int 300mm, ext 460mm, tore 80mm
Réf 2035 : Ø int 300mm, ext 560mm, tore 130mm
Réf 2020 : Ø int 200mm, ext 350mm, tore 75mm
Réf 2026 : Ø int 260mm, ext 390mm, tore 65mm
Réf 2033 : Ø int 330mm, ext 490mm, tore 80mm
Réf 2070 : Ø int 500mm, ext 1100mm, tore 300mm
Réf 2111 : Ø int 900mm, ext 1500mm, tore 300mm

JEUX LESTÉS

Les anneaux et slaloms lestés



Pour une recherche ludique

ANNEAU TORTUE

Réf 1907 : A l'unité - Ø20 cm
Pour une recherche ludique.
3 coloris : vert, jaune ou rouge.



Pour une recherche ludique

ANNEAUX MONSTRES

Réf 96050 : Lot de 4 - Ø13 cm
Pour une recherche ciblée.

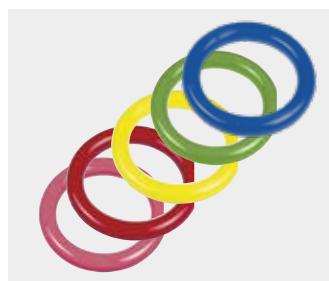

ANNEAU PLEIN

Réf 1978 : A l'unité - Ø14 cm
Rose, rouge, jaune, vert ou bleu.



ANNEAU CANNÉLÉ SUPER SOUPLE

Réf 1979 : A l'unité - Ø15 cm
Rose, rouge, jaune, vert ou bleu.



ANNEAUX LESTÉS NUMÉROTÉS CLASSIQUES

Réf 1943 : Lot de 4 - Ø20 cm

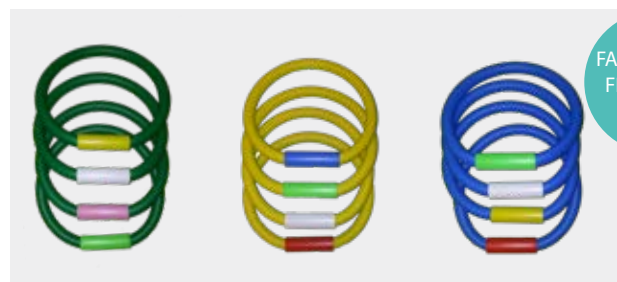

4 ANNEAUX LESTÉS SOUPLES

Réf 4304 : Vert Réf 4303 : Jaune Réf 4315 : Bleu
Recherche intelligente par bague de couleur. Fabriqués depuis plus de 25 ans par *la Scolaire*
Lot de 4 - 3 coloris disponibles - Ø17 cm

FABRICATION FRANÇAISE



6 ANNEAUX LESTÉS SOUPLES MIX COULEURS

Réf 4334 : Lot de 6 - Ø17 cm
2 Jaunes, 2 Bleus, 2 Verts.
Recherche intelligente par bague de couleur.



ANNEAUX LESTÉS SEALIFE

A l'unité. Rigide.
Réf 9650 : Dauphin Sidney 16 x 13 cm
Réf 9651 : Pinky 16 x 13 cm
Réf 9652 : Ray 21 x 17 cm



MIROIRS BÉBÉ NAGEUR

Miroirs en acrylique.
Réf 2495 : 225 x 185 mm sans bande
Réf 2496 : 450 x 375 mm avec bande et trou pour portage.



SET MARIN LESTÉ

Réf 914 : Lot de 5
Tortue 19 x 16 cm
Coquille 16 x 20 cm
Crabe 24 x 17 cm
Poisson 28 x 15 cm
Baleine 13,5 x 20,5 cm

FABRICATION FRANÇAISE



NÉNUPHAR ET GRENOUILLE

Réf 0856 : Nénuphar : Ø 28 cm
Réf 0829 : Grenouille : 35 cm
A l'unité



SLALOMS PVC

Réf 6956 : 10 x 120 cm
Les 6 bandes.
mono-couleurs.

SLALOM ALGUES 3 COULEURS

Réf 1714 : 92 x 10 cm
Les 6 bandes.
2 bandes par couleurs.



FABRICATION FRANÇAISE



JEUX LESTÉS

Les jeux, bâtons



LOT DE 3 BOMBERS NÉOPRÈNE LESTÉS

À l'unité ou en lot de 3
Réf 9571 : Lot de 3
Réf 9573 : Espadon bleu
Réf 9572 : Crabe rouge
Réf 9574 : Requin vert



FIGURINES PLATES LESTÉES

Réf 9611 : Lot de 6
Reposent à plat au fond du bassin.
Environ 20 cm



BÂTONS NÉOPRÈNE

Réf 96124 : Lot de 3
Longueur : 19 cm



ANNEAUX NÉOPRÈNE

Réf 96125 : Lot de 3
Ø13 cm



BOULES NÉOPRÈNE

Réf 96126 : Lot de 3
Longueur : 26 cm



SET NÉOPRÈNE

Réf 96127 : Lot de 3



BÂTONS LESTÉS CLASSIQUES

Réf 9608 : Lot de 6

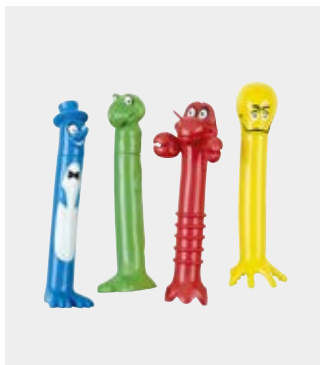

BÂTONS MONSTRES

Réf 96051 : Lot de 4
Longueur : 16 cm

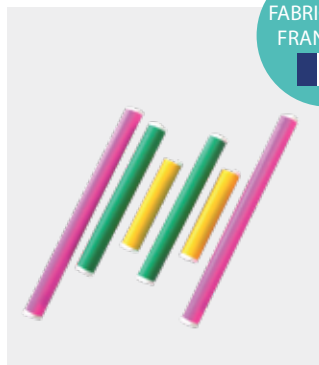

BÂTONS 3 TAILLES

Réf 1962 : Lot de 6
Pour une recherche plus difficile.
Longueurs : 10 cm, 17 cm et 25 cm



BÂTONS LESTÉS

Réf 4338 : Lot de 6
Longueur : 25 cm

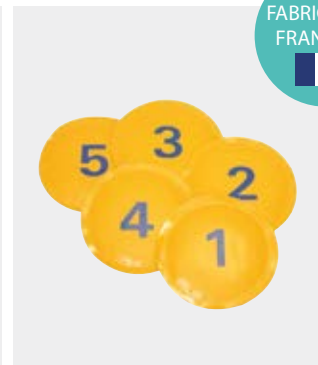

DISQUES NUMÉROTÉS 1 FACE

Réf 919 : Pour une recherche ludique. Lot de 5. Ø12 cm



DISQUES NUMÉROTÉS 2 FACES

Réf 920 : Lot de 5
Ø12 cm

FABRICATION FRANÇAISE



FABRICATION FRANÇAISE



TAPIS MOUSSE *la Scolaire*®

Tapis avec et sans trous en mousse Plastazote

Ces coloris de tapis sont en mousse renforcée avec finition Skinfin. + de détails p.32 !



TAPIS SANS TROU 15 - 30 MM

Réf 7115 : 980 x 480 x 15 mm
 Réf 750 : 980 x 750 x 15 mm
 Réf 1500 : 1480 x 980 x 15 mm
 Réf 1619 : 1980 x 980 x 15 mm
 Réf 1622 : 980 x 750 x 30 mm
 Réf 1656 : 1480 x 980 x 30 mm
 Réf 1623 : 1980 x 980 x 30 mm
 Toutes autres dimensions à la demande.

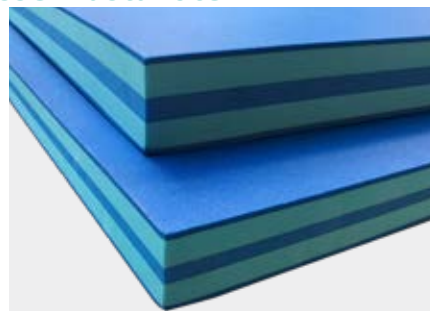

Ép 30 mm : [color] Ép 40 mm : [color] Ép 50 et 60 mm : [color]

TAPIS SEMI RIGIDES 30-40-50-60 MM

Revêtement anti-bactérien pour bébés nageurs & animations.
 Réf 4630B : 980x750x30mm
 Réf 4631B : 1480x980x30mm
 Réf 4632B : 1980x980x30mm
 Réf 1651BBR : 1980x980x40mm
 Réf 1652BBR : 1980x980x40mm
 Réf 1653 : 1480x980x60mm
 Réf 1654 : 1980x980x60mm

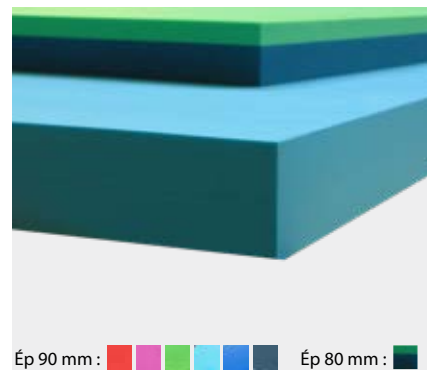

Ép 90 mm : [color] Ép 80 mm : [color]

TAPIS RADEAUX 80 - 90 MM

Réf 1642 : 1480 x 980 x 80 mm
 Réf 1643 : 1980 x 980 x 80 mm
 Réf 1644 : 1700 x 700 x 80 mm
 Réf 1661 : 1480 x 980 x 90 mm
 Réf 1662 : 1980 x 980 x 90 mm
 Réf 1641 : 1700 x 700 x 90 mm
 Toutes autres dimensions à la demande.



TAPIS BÉBÉS NAGEURS 60 TROUS

Réf 4506 : 980 x 480 x 15 mm
 En Plastazote de petite dimension pour les Bébé Nageurs et ou la relaxation et la rééducation.

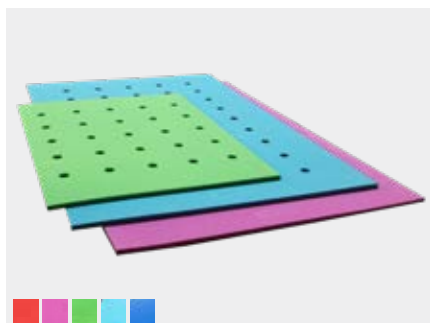

TAPIS MULTITROUS

Réf 7105 : 980 x 480 x 15 mm
 Réf 909 : 980 x 750 x 15 mm
 Réf 912 : 980 x 980 x 15 mm
 Réf 907 : 1480 x 980 x 15 mm
 Réf 1621 : 1980 x 980 x 15 mm
 Réf 1624 : 980 x 750 x 30 mm
 Réf 908 : 1480 x 980 x 30 mm
 Réf 1625 : 1980 x 980 x 30 mm



TAPIS RADEAUX 32 TROUS

Réf 4505 : 1980 x 980 x 90 mm
 Destiné aux parcours aquatiques ou pour une utilisation individuelle. Tapis livré sans noodles. Peut être utilisé dans notre parcours pédagogique p.60



TAPIS HOUSSE

Réf 7037 : 2000 x 1000 x 60 mm
 Tapis housé avec pattes de fixation et œillets de protection. En polyéthylène.

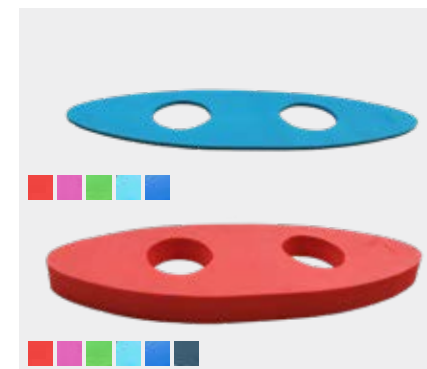

Un des premiers développement pour les bébés nageurs. Disponibles en deux épaisseurs.

LA BARCASSE

Réf 1686 : 1500 x 600 x 30 mm

LE CANOË

Réf 1685 : 1500 x 600 x 90 mm

Tolérance de 2% sur les dimensions de notre gamme mousse.

TAPIS MOUSSE *la Scolaire*[®]

Tapis polyvalents en mousse Plastazote



RADEAU ARNOLD

Réf 1671 : 1480 x 480 x 90 mm
En Plastazote. Pour le montage de parcours aquatiques. Trous adaptés pour le passage des sangles vinyle classiques et sangles Arnold conçues pour ce montage.

PIERRE ARNOLD

Réf 1860 : 480 x 480 x 90 mm



RADEAU ARNOLD RENFORCÉ

Réf 7203 : 1480 x 480 x 90 mm
Le tubage spécial permet l'utilisation de ce tapis en îlot sans être abîmé.



SANGLE ARNOLD

Réf 1740 : 60 cm . Sangle vinyle avec boucle inox pour relier les tapis.
Nos autres sangles p.40



Ép 90 mm : Ép 60 mm :

TAPIS POLYVALENTS POUR PANIÈRE

Tapis pour le jeu, l'animation et les bébés nageurs. En Plastazote. Livré sans panier. Compatibles avec parcours pédagogique p.60
Réf 7212 : 1100 x 980 x 60 mm pour 1 panier
Réf 7253 : 1100 x 980 x 90 mm pour 1 panier



DISQUE FLOTTANT POUR PANIÈRE

Réf 4288 : 940 x 90 mm
Destiné aux bébés nageurs, mais peut également servir d'outil pédagogique.
Livré sans panier.



Ép 90 mm : Ép 60 mm :

TAPIS POLYVALENTS POUR PANIÈRE

Tapis pour le jeu, l'animation et les bébés nageurs. En Plastazote. Livrés sans panier. Compatibles avec parcours pédagogique p.60
Réf 7213 : 1540 x 980 x 60 mm pour 1 panier
Réf 7251 : 1980 x 980 x 60 mm pour 2 paniers
Réf 7254 : 1540 x 980 x 90 mm pour 1 panier
Réf 7255 : 1980 x 980 x 90 mm pour 2 paniers



TAPIS POLYVALENT A SUSPENSION

Réf 4203 : 1980 x 980 x 90 mm
Évolution du tapis réf 7255 permettant l'initiation à l'apnée, sans les paniers. Barres suspendues amovibles avec jonctions sphériques.
Compatible avec parcours pédagogique p.60

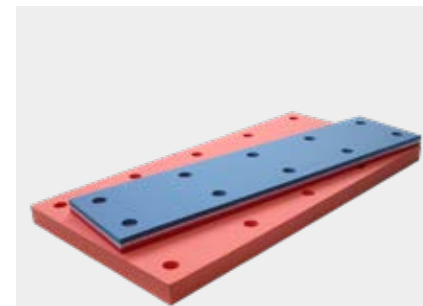

Ép 90 mm : Ép 60 mm :

TAPIS POLYVALENTS

Livrables en 2 épaisseurs et 2 qualités. La gamme en 60 mm est renforcée sur chaque face d'une peau de renfort qui garantit la longévité malgré l'épaisseur. La gamme en 90 mm est, elle, protégée par une surface tramée.
Réf 7208 : Maxi-polyvalent 980 x 680 x **60 mm**
Réf 7249 : Tapis polyvalent 980 x 980 x **60 mm**
Réf 7209 : Maxi-polyvalent 1100 x 980 x **60 mm**
Réf 7210 : Maxi-polyvalent 1540 x 980 x **60 mm**
Réf 7211 : Maxi-polyvalent 1980 x 980 x **60 mm**
Réf 7218 : Maxi-polyvalent 980 x 680 x **90 mm**
Réf 7219 : Maxi-polyvalent 1100 x 980 x **90 mm**
Réf 7220 : Maxi-polyvalent 1540 x 980 x **90 mm**
Réf 7221 : Maxi-polyvalent 1980 x 980 x **90 mm**
Réf 7214 : 1/2 Polyvalent 680 x 480 x **60 mm**
Réf 7215 : 1/2 Polyvalent 1100 x 480 x **60 mm**
Réf 7216 : 1/2 Polyvalent 1540 x 480 x **60 mm**
Réf 7217 : 1/2 Polyvalent 1980 x 480 x **60 mm**
Réf 7222 : 1/2 Polyvalent 680 x 480 x **90 mm**
Réf 7223 : 1/2 Polyvalent 1100 x 480 x **90 mm**
Réf 7224 : 1/2 Polyvalent 1580 x 480 x **90 mm**
Réf 7225 : 1/2 Polyvalent 1980 x 480 x **90 mm**



Retrouvez cette panier
Réf 1932 et tous nos autres paniers p.106

Tolérance de 2% sur les dimensions de notre gamme mousse.



TAPIS FABRIQUÉS EN FRANCE

TAPIS MOUSSE *la Scolaire*[®]

Tapis mousse Plastazote avec et sans trous



TAPIS FABRIQUÉS EN FRANCE



Ép 15 et 30 mm :

Ép 40 mm : Ép 50 et 60 mm :

Ép 90 mm :

DISQUE FLOTTANT

Réf 630 : Épaisseur 15 mm Ø 940 mm
 Réf 830 : Épaisseur 30 mm Ø 940 mm
 Réf 1720 : Épaisseur 40 mm Ø 940 mm
 Réf 1713 : Épaisseur 50 mm Ø 940 mm
 Réf 1721 : Épaisseur 60 mm Ø 940 mm
 Réf 637 : Épaisseur 90 mm Ø 940 mm



Ép 30 mm :

Ép 90 mm :

HEXAGONE

Réf 818 : Épaisseur 30 mm
 Réf 837 : Épaisseur 90 mm

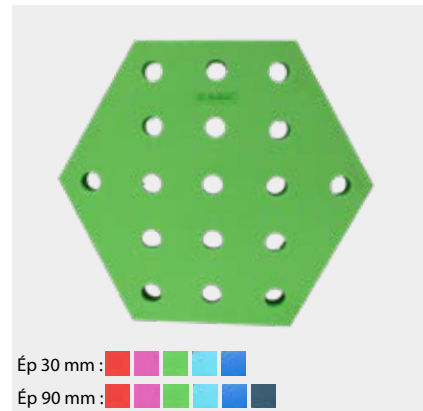

Ép 30 mm :

Ép 90 mm :

HEXAGONE MULTITROUS

Réf 819 : Épaisseur 30 mm
 Réf 834 : Épaisseur 90 mm



DISQUE MOUSSE EQUILIBRE

Réf 635 : Épaisseur 90 mm
 Ø 940 mm. Peut être utilisé en disque classique
 ou pour le jeu d'équilibre.



DISQUE FLOTTANT MULTITROUS

Réf 8902 : Épaisseur 15 mm
 Réf 8903 : Épaisseur 30 mm
 Développement pour les bébés nageurs et
 l'animation pédagogique de notre disque
 classique. Diamètre 940 mm
 Tolérance de 2% sur les dimensions de notre gamme mousse.



Ép 90 mm : Ép 60 mm :

PIRANHA

Réf 4958 : 910 x 880 x 60 mm
 Réf 1694 : 910 x 880 x 90 mm



Ép 90 mm : Ép 60 mm :

PIRANHA A TROU CENTRAL

Réf 4960 : 910 x 880 x 60 mm
 Réf 1695 : 910 x 880 x 90 mm
 Destiné aux tous petits pour les séances
 pédagogiques.

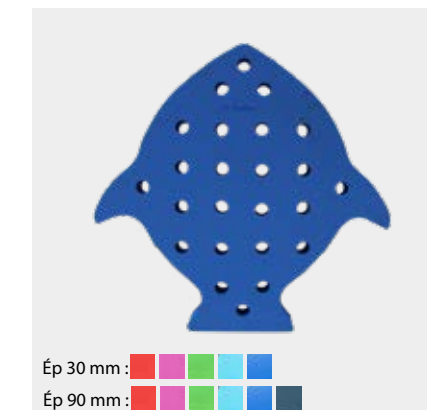

Ép 30 mm :

Ép 90 mm :

PIRANHA MULTITROUS

Réf 8904 : 910 x 880 x 30 mm
 Réf 8905 : 910 x 880 x 90 mm

TAPIS MOUSSE *la Scolaire*[®]

Tapis mousse Plastazote avec et sans trous



TAPIS FABRIQUÉS EN FRANCE



LE CRABE

Réf 1993 : 910 x 640 x 90 mm

Le passage des jambes dans les lumières permet de transformer ce jeu en siège.



TAPIS ANIMAUX

Réf 619 Poisson : 700 x 400 x 30 mm

Réf 618 Tortue : 700 x 400 x 30 mm

Réf 617 Otarie : 700 x 400 x 30 mm

Réf 616 Baleine : 700 x 400 x 30 mm

Réf 615 Bateau : 700 x 400 x 30 mm

Pour les animations bébés nageurs.

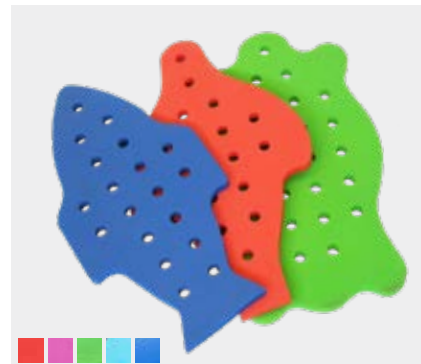

ANIMAUX MULTITROUS

Épaisseur 30 mm

Réf 7562 Poisson multitrous : 920 x 580 x 30 mm

Réf 7563 Tortue multitrous : 920 x 580 x 30 mm

Réf 7564 Otarie multitrous : 920 x 580 x 30 mm

Pour les animations bébés nageurs. Avec prise de mains.



ANIMAUX À TROU CENTRAL

Réf 1687 Otarie à trou : 920 x 580 x 30 mm

Réf 1688 Tortue à trou : 830 x 560 x 30 mm

Réf 1689 Poisson à trou : 950 x 500 x 30 mm

Pour les bébés nageurs en séance individuelle ou collective.



Ép 30 mm :

Ép 90 mm :

Ép 60 mm :

LE CROCODILE

Réf 0832 : 1340 x 400 x 90 mm

Réf 4957 : 1340 x 400 x 60 mm

Réf 0831 : 1340 x 400 x 30 mm

Sa forme permet aux enfants de s'allonger.

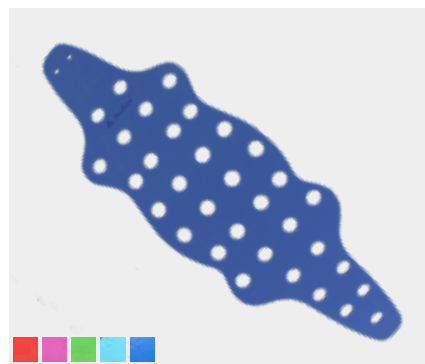

LE CROCODILE MULTITROUS

Réf 0835 : 1340 x 400 x 30 mm

Réf 0836 : 1340 x 400 x 15 mm

Forme permettant de s'allonger et s'agripper.



L'ÎLE ENCHANTÉE

Réf 1683 : 1420 x 890 x 90 mm

Le paradis pour bébés réalisé en Plastazote.

Ce tapis offre une stabilité remarquable et permet à l'enfant de se tenir debout en se tenant au palmier.



LE CANARD

Réf 7100 : 1270 x 930 x 90 mm

Possibilité de le fournir avec les trous pour Charly (nous consulter).

Tolérance de 2% sur les dimensions de notre gamme mousse.

TAPIS MOUSSE *la Scolaire*[®]

Maxi tapis en mousse Plastazote



TAPIS FABRIQUÉS EN FRANCE



Ép 90 mm : Ép 50 mm :

RADEAU FLOTTANT 2 TROUS EN 8

Réf 4188 : 1440 x 760 x 50 mm
Réf 4179 : 1440 x 760 x 90 mm

LE CATAMARAN MERIDA

Réf 7592 : 1720 x 930 x 90 mm
Livré avec noodles sans panier.
Réf 1932 : Panier.

LE BATEAU DE LILOU

Réf 4289 : 1670 x 830 x 90 mm.
Panier livrée séparément.
Réf 1932 : Panier.

LA MAXI PIEUVRE

Réf 7103 : 1850 x 840 x 90 mm

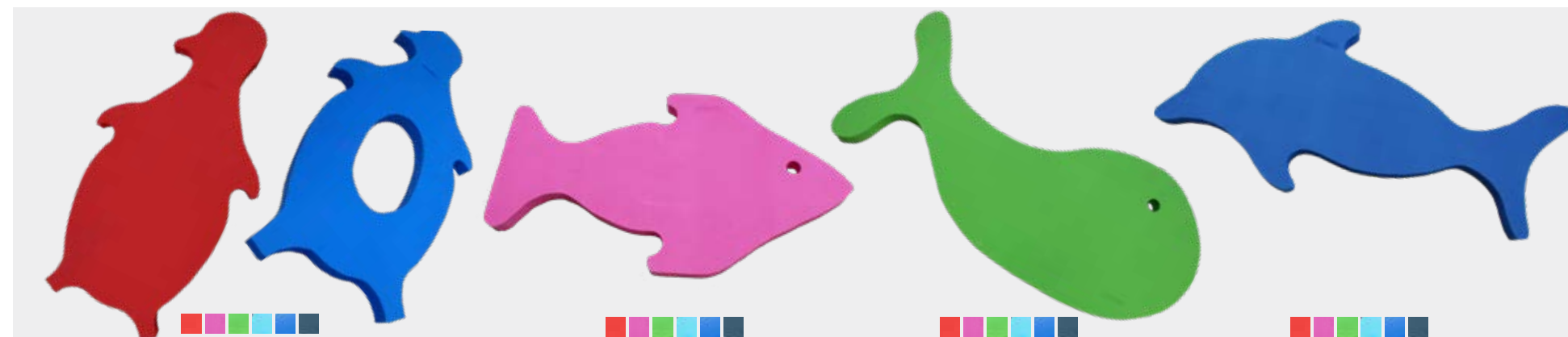

LE MAXI PINGOUIN

Réf 1951 : 1850 x 840 x 90 mm

LE MAXI PINGOUIN A TROU CENTRAL

Réf 1952 : 1850 x 840 x 90 mm

LE MAXI POISSON

Réf 7101 : 1610 x 905 x 90 mm

LA MAXI BALEINE

Réf 7102 : 1850 x 850 x 90 mm

LE MAXI DAUPHIN

Réf 1955 : 1930 x 850 x 90 mm

Tolérance de 2% sur les dimensions de notre gamme mousse.

TAPIS MOUSSE *la Scolaire*®

Tapis mousse Plastazote avec et sans trous



TAPIS FABRIQUÉS EN FRANCE

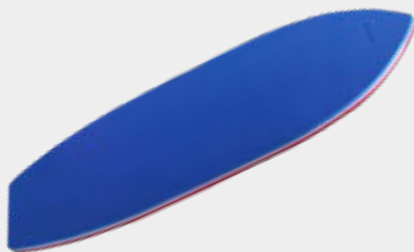

LE SURFBOARD

Réf 4955 : 1550 x 480 x 50 mm

Destiné aux ados mais aussi aux bébés nageurs.



LE SURFBOARD MULTITROUS

Réf 4519 : 1550 x 480 x 50 mm



MAXI PLANCHE

Réf 7011 : 965 x 485 x 40 mm

Réf 7012 : 965 x 485 x 60 mm



PLANCHE BODYPOP

Réf 7008 : 900 x 470 x 50 mm

Surface traitée anti-échauffement pour les apprentis surfeurs.



LA MARELLE

Réf 7593 : 1980 x 980 x 60 mm



LE SERPENT

Réf 7240 : 1900 x 220 mm

20 disques avec tubes de renfort sur corde PP diamètre 12 mm.

Toutes autres dimensions à la demande.

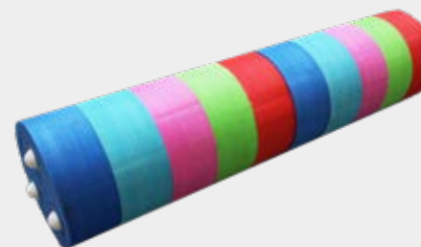

LE RONDIN

Réf 7238 : 910 mm x 220 mm

Destiné aux ados. Très ludique.



MAXI BUCHE

Réf 7599 : 800 x 400 x 400 mm

Bloc pour le jeu des ados.

Tolérance de 2% sur les dimensions de notre gamme mousse.

JEUX MOUSSE FLOTTANTS *la Scolaire*®

Parcours aquatiques et jeux

FABRICATION
FRANÇAISE



ATTENTION

L'ensemble du matériel pédagogique présent dans ce catalogue est réservé à l'usage des professionnels !



PARCOURS FLOTTANT

Réf 1750 : Livré monté avec une corde PP Ø 12mm permettant de l'attacher ou non. Longueur 2.50M. Excellent produit tubé pour garantir la longévité.

Création *la Scolaire*®

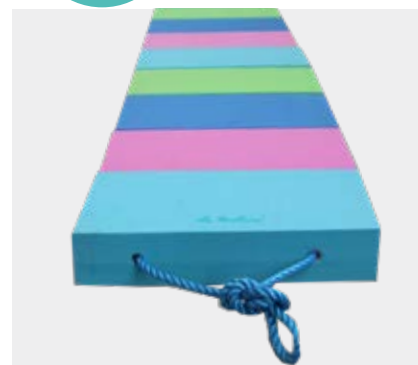

MINI PONT

Réf 4504 : Longueur 3 mètres
Éléments renforcés par tubage pour la longévité de la mousse. Longueurs spéciales sur demande. Nous consulter.



PONT DE LA RIVIÈRE KWAI

Réf 851 : Longueur 6 mètres.
Réf 852 : Pierre pour pont
Réf 853 : Corde pour pont longueur 15M.
Éléments renforcés par tubage pour éviter de blesser la mousse. Longueurs spéciales sur demande. Nous consulter.



PONT FLOTTANT HOUSSE

Réf 12700 : Largeur 1M. Ep : 20 mm. Ce pont flottant est vendu au mètre afin de s'adapter à tous les bassins et à vos envies. La housse le rend quasi indestructible. Possibilité d'ajouter des éléments d'obstacles. Réf 12701 : Éléments d'obstacles de hauteur 35 cm.

Tolérance de 2% sur les dimensions de notre gamme mousse.



PONT FLOTTANT

Réf 1700 : Largeur 1M. Ce pont flottant est vendu au mètre afin de s'adapter à tous les bassins et à vos envies. Surface renforcée. Coloris suivant fabrication. Limite d'âge : 8 ans.



TOBOGGAN MOUSSE

Réf 7201 : 1.20 M x 53 cm
Hauteur glissière : 37 cm
Dim glissière : 98 x 35 cm
Glissière anti-échauffement en mousse Plastazote avec finition Skinfin pour une bonne glisse. Peut être installé sur un de nos tapis en milieu de bassin.



LE TRIMARAN

Réf 833 : 900 x 1400 x 1000 mm
En mousse Plastazote.

JEUX MOUSSE 3D *la Scolaire*[®]

Jeux mousse Plastazote



JEUX MOUSSE FABRIQUÉS EN FRANCE

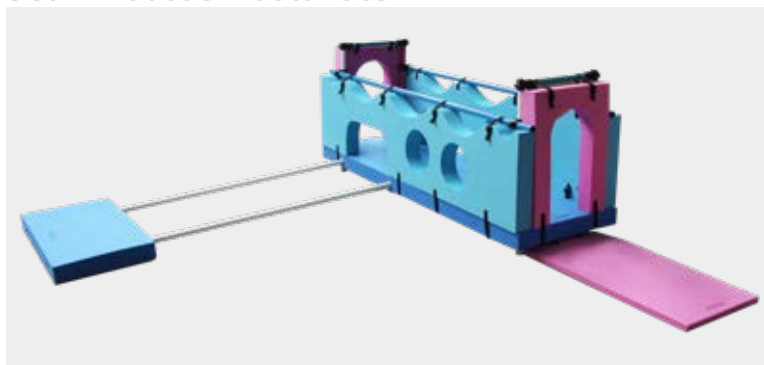

LA BATEAU

Réf 7750 : 2000 x 700 x 1000 mm

Structure aluminium garantissant une grande résistance. 4 points d'entrée différents.

Barres pour prises en mains. Livré monté.

Trous latéraux pour fixation tapis polyvalent d'accès.

Réf 7751 : Tapis d'accès

Réf 7752 : Mat avec drapeau



LA BALANÇOIRE KAYAK

Réf 1682 : 940 x 620 x 450 mm



DUCKY

Réf 1681 : 920 x 610 x 630 mm

Balanoire pour les petits, apportant la sensation d'équilibre et beaucoup d'amusement en perspective.



LE JET

Réf 7239 : 1000 x 500 x 450 mm

Hyper ludique pour les petits. Permet la position assise mais aussi debout pour les plus téméraires.



LE DAUPHIN JUSTIN

Réf 7241 : 1960 x 1000 x 860 mm

Jeu très ludique et beaucoup d'animation pour le chevaucher.



CHARLY

Réf 7104 : 1200 x 930 x 90 mm

Montage avec sangle réf 4507 ou par défaut avec 8 sangles de ceinture.



LA MAISON D'AURÉLIE

Stabilité exceptionnelle et sécurité garantie par l'anti-retournement. Peut être équipée d'un tapis polyvalent pour l'accès à la maison pour parcours éveil aquatique. Livrée montée.

Réf 1953 : 1500 x 980 x 1300 mm

Réf 7274 : Modèle adapté au parcours pédagogique p.60

Dim 1980 x 980 x 1300 mm

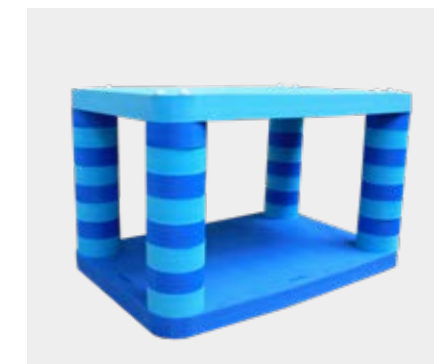

HANSJE

Réf 4501 : 1500 x 1000 x 900 mm

îlot individuel avec option de trous de fixation permettant de s'adapter à notre parcours pédagogique p.60

Tolérance de 2% sur les dimensions de notre gamme mousse.

JEUX MOUSSE 3D

Formes ludiques en EVA

Livrés en KIT - Coloris suivant fabrication



PEPS

Réf 171733 : 900 x 370 x 200 mm



SALLY

Réf 171737 : 1440 x 675 x 590 mm



NARVAL

Réf 171745 : 1060 x 350 x 330 mm



FERRY

Réf 171748 : 1050 x 550 x 250 mm



MARTIN

Réf 171725 : 1730 x 730 x 430 mm



LÉO

Réf 171723 : 830 x 370 x 530 mm



MOTO

Réf 171743 : 1380 x 840 x 370 mm



VICK

Réf 171727 : 970 x 470 x 620 mm



DUNDEE

Réf 171726 : 1950 x 460 x 250 mm

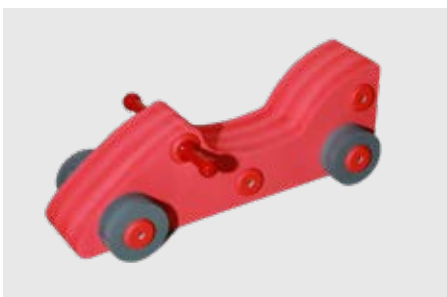

L'AUTO

Réf 171749 : 860 x 310 x 290 mm



COCCINELLE

Réf 171783 : 490 x 360 x 60 mm



HYDRAVION

Réf 171747 : 1990 x 1990 x 480 mm

JEUX MOUSSE 3D

Formes ludiques en EVA



LUNA
Réf 171721 : 1000 x 1040 x 200 mm

DROP
REF 171720 : 1650 x 1000 x 200 mm



RODEO
Réf 171724 : 2000 x 800 x 240 mm

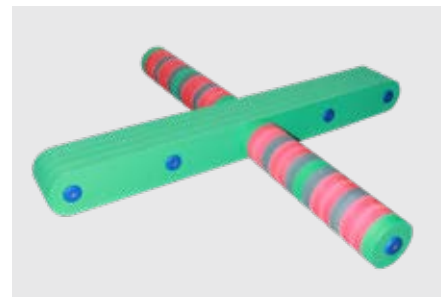

COSMOS
Réf 171722 : 2000 x 2000 x 200 mm



VIPPY2
Réf 171719 : 990 x 990 x 750 mm



JANE
Réf 171717 : 980 x 980 x 990mm



VICTOR
Réf 171718 : 1100 x 950 x 940 mm



ELIPSE
Réf 171754 : Elipse 10 : 400 x 125 x 1000 mm
Réf 171755 : Elipse 15 : 400 x 125 x 1500 mm
Réf 171756 : Elipse 20 : 400 x 125 x 2000 mm



LUDO
Réf 171758 : Ludo 10 : 250 x 230 x 1000 mm
Réf 171759 : Ludo 15 : 250 x 230 x 1500 mm
Réf 171760 : Ludo 20 : 250 x 230 x 2000 mm



MOBY
Réf 171738 : 1800 x 1380 x 545 mm



LOLA
Réf 171735 : 1710 x 550 x 500 mm



LE FOUROYANT
Réf 171744 : 1950 x 920 x 450 mm



DUCA
Réf 171730 : 1950 x 1220 x 515 mm

Livrés en KIT - Coloris suivant fabrication

PARCOURS PÉDAGOGIQUE *la Scolaire*[®]

Parcours modulables selon vos envies !



MODULES FABRIQUÉS EN FRANCE

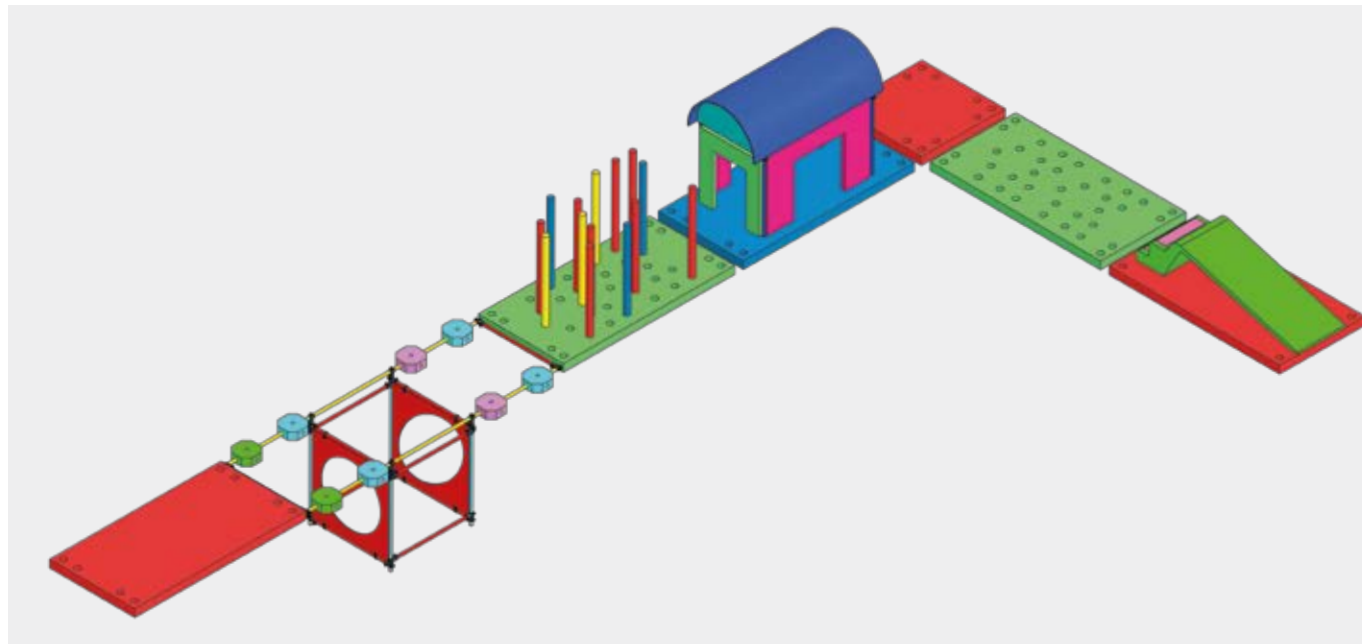

PARCOURS MODULABLES SELON VOS ENVIES !

Notre position de fabricant nous permet de vous proposer des parcours suivant vos besoins pédagogiques.

Notre service commercial est à votre écoute pour vous proposer des modules utilisables individuellement ou sous forme de parcours.

N'hésitez pas à nous contacter et nous faire part de vos besoins !



Réf 7270 :
Module Cage aquatique de 1M avec obstacle.
3000 x 900 x 1060 mm

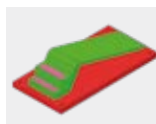

Réf 7273 :
Module Toboggan monoslides avec tapis.
1980 x 980 x 580 mm
Réf 7273/Tapis : Tapis pour module
Toboggan Monoslides. 1980 x 980 x 90 mm



Réf 7277 :
Module d'angle
980 x 980 x 90 mm



Réf 7271 :
Module Tapis suspension avec 2 paniers.
1980 x 980 x 90 mm



Réf 7274 :
Module La maison d'Aurélie.
1980 x 980 x 1300 mm

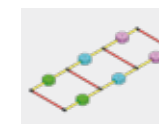

Réf 7276/2 :
Module Echelle pédagogique 2 M
Réf 7276/3 :
Module Echelle pédagogique 3 M
Réf 7276/4 :
Module Echelle pédagogique 4 M

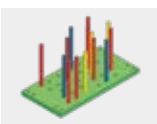

Réf 7272 :
Module Tapis obstacles avec 14 bûchettes.
1980 x 980 x 90 mm



Réf 7275 :
Module Tapis Plastazote sans trou.
1980 x 980 x 90 mm

Tolérance de 2% sur les dimensions de notre gamme mousse.

PARCOURS FLOTTANTS ET SUBAQUATIQUES

Passerelles, échelles ou tunnels pour séances pédagogiques

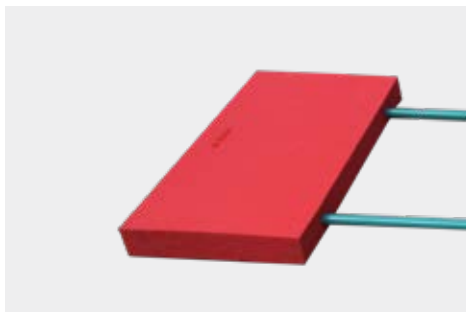

PIERRES POUR PASSERELLES

Réf 8910 : Pierre simple
 Réf 8912 : Pierre avec passage corde
 Réf 4204 : Pierre avec 2 trous pour sangle
 Réf 8913 : Pierre 8910 avec fixation barre Aqualast
 Réf 8914 : Pierre 8912 avec fixation barre Aqualast

THIN POUTRELLES POUR PASSERELLES

Réf 4201 : Thin poutrelle à 2 trous
 Réf 4202 : Super poutrelle à 4 trous



PASSERELLES FLOTTANTES PÉDAGOGIQUES

Réf 8920 : Barre de passerelle 2.00 M
 Réf 8925 : Barre de passerelle 2.50 M
 Réf 8930 : Barre de passerelle 3.00 M
 Réf 8940 : Barre de passerelle 4.00 M
 Réf 8950 : Barre de passerelle 5.00 M *
 Réf 8960 : Barre de passerelle 6.00 M*

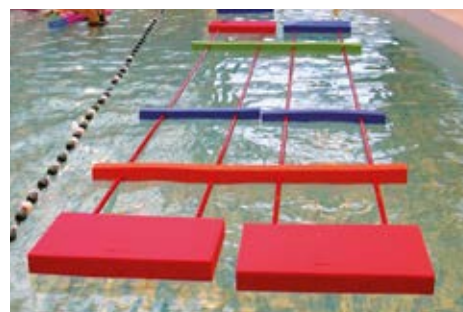

PASSERELLE DOUBLE

Exemple de montage pour les activités pédagogiques.



ÉCHELLES FLOTTANTES

Réf 4434 : Echelles de 4M avec 2 barres de 4M + 5 thin poutrelles à trous
 Réf 4435 : Echelles de 5M avec 2 barres de 5M + 6 thin poutrelles à trous*
 Réf 4434 : Echelles de 6M avec 2 barres de 6M + 7 thin poutrelles à trous*
 Pour l'apprentissage à l'apnée.

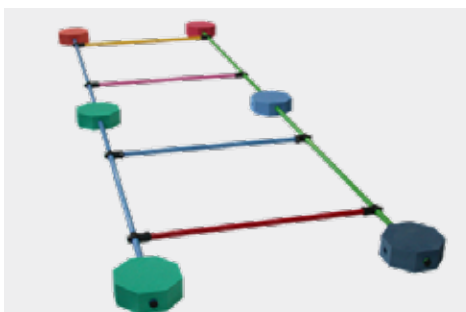

ÉCHELLE ALU PÉDAGOGIQUE

Réf 2556 : 3 x 0.50 M
 Réf 2554 : 4 x 0.50 M
 Réf 2558 : 6 x 0.50 M*
 Réf 2555 : 3 x 1 M
 Réf 2553 : 4 x 1 M
 Réf 2557 : 6 x 1 M*

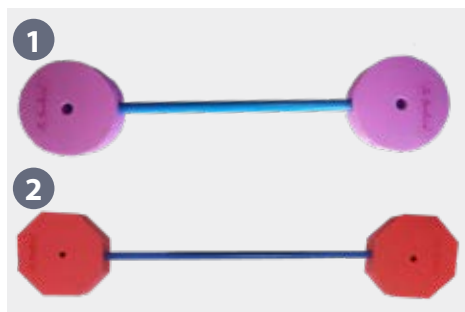

1- BALANCIER

Réf 678 : Ensemble 2 flotteurs + 1 barre de 1M
 Réf 7622 : Flotteur pour Balancier
 Réf 7621 : Barre de 1 M

2 - AQUALTERE

Réf 7020 : Ensemble 2 flotteurs + 1 barre de 1M
 Réf 7015/AQUALTERE : Flotteur pour Aqualtère
 Réf 7621 : Barre de 1 M

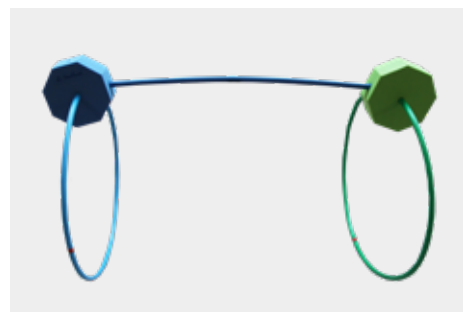

AQUALEST

Réf 4332 : Diam 560 mm
 Réf 4333 : Diam 800 mm
 Stabilité remarquable. Permet une approche de la nage sous l'eau. Montage en kit pour faire des parcours plus ou moins longs en parallèle. Niveau de difficulté selon diamètres. Chaque Aqualast peut être relié par une barre de 1M réf 7621.

Retrouvez tous nos parcours flottants et subaquatiques sur notre site internet www.lascolaire.fr

N'hésitez pas à nous contacter pour toute information complémentaire!



lascolaire@papier.fr



03.20.26.68.60

* Surcharge transport. Tolérance de 2% sur les dimensions de notre gamme mousse.

CAGES AQUATIQUES *la Scolaire*[®]

Cages à jonctions polyéthylène

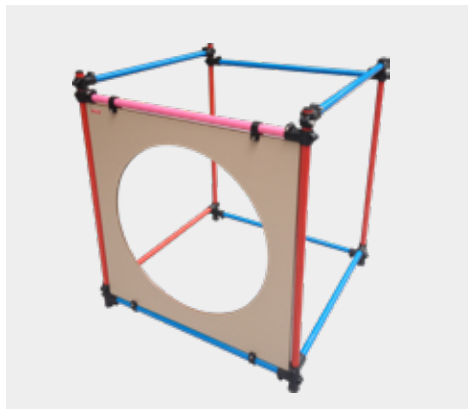

MINI CAGE AQUATIQUE

Réf 2559 : 1000 x 1000 x 1000 mm.
Aluminium peinture de qualité marine certifiée.
Visserie inox. Panneaux vendus séparément.
Adaptable au parcours pédagogique p.60

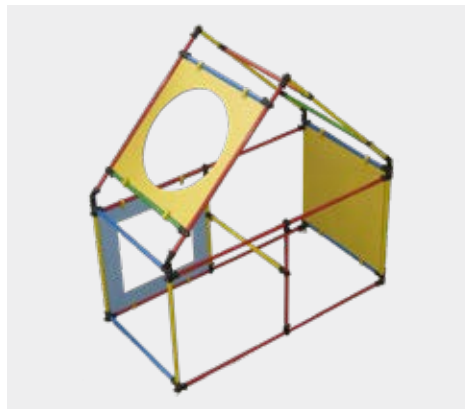

CAGE AQUATIQUE LA MAISON

Réf 6811 : 1850 x 900 x 2000 mm
Aluminium peinture de qualité marine certifiée.
Visserie inox. Panneaux vendus séparément.



CAGE AQUATIQUE TRIANGULAIRE

Réf 6814 : 2000 x 1500 mm
Aluminium peinture de qualité marine certifiée.
Visserie inox. Panneaux vendus séparément.

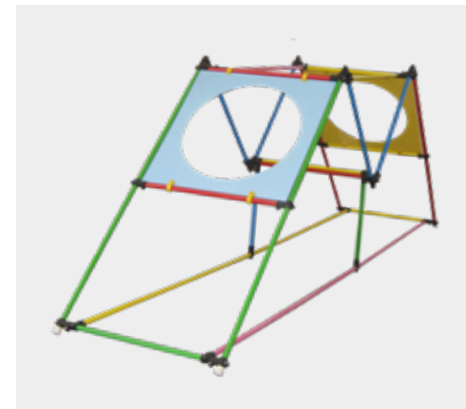

CAGE AQUATIQUE PYRAMIDE

Réf 6813 : 4300 x 900 x 1500 mm
Aluminium peinture de qualité marine certifiée.
Visserie inox. Panneaux vendus séparément.

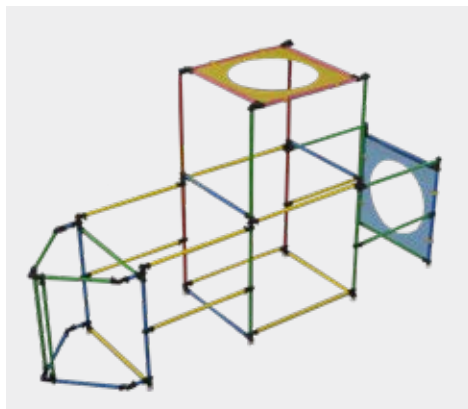

CAGE AQUATIQUE LE SOUS-MARIN

Réf 6812 : 3560 x 900 x 2100 mm
Aluminium peinture de qualité marine certifiée.
Visserie inox. Panneaux vendus séparément.

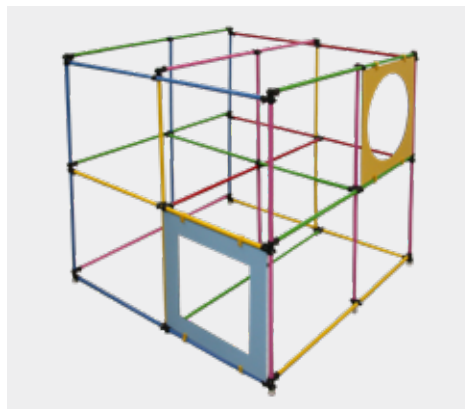

CAGE AQUATIQUE CLASSIQUE COULEUR

Réf 5529 : 2000 x 2000 mm avec 22 tubes
Réf 5530 : 1500 x 1500 mm avec 22 tubes
Aluminium peinture de qualité marine certifiée. Visserie inox. Panneaux vendus séparément. Toutes autres dimensions à la demande.



PLATEAU DE TRANSPORT POUR CAGE

Réf 6808
Permet de déplacer une cage aquatique plus facilement à une seule personne. Modèle exclusif.
Roulettes inox dont une à frein.



JONCTIONS POUR CAGES AQUATIQUES

Réf 7071 : Jonction PEHD 2 voies en T
Réf 7077 : Jonction PEHD 2 voies en croix
Réf 7072/7073 : Jonction PEHD pour angle (la paire)
Permettent la création de cages ou d'échelles aquatiques.

CAGES AQUATIQUES *la Scolaire*®

Cages à jonctions sphériques

Possibilité de création de cages aquatiques sur mesure à la demande.



CAGE AQUATIQUE ÉCUREUIL
N°3 N°6

Réf 606 : Alu Anodisé 2 M Réf 4932 : Alu Anodisé 1.5 M
Réf 826 : Alu Peint 2 M Réf 4933 : Alu Peint 1.5 M



CAGE AQUATIQUE N°1

Réf 604 : Alu anodisé
Réf 824 : Alu peint
Dim : 3 x 2 x 1 M

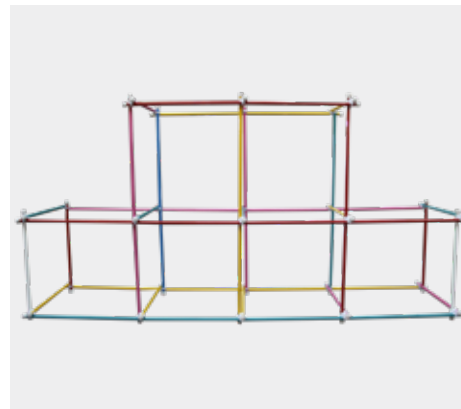

CAGE AQUATIQUE N°2

Réf 605 : Alu anodisé
Réf 825 : Alu peint
Dim : 4 x 2 x 1 M



CAGE AQUATIQUE N°4

Réf 4934 : Alu anodisé
Réf 4935 : Alu peint
Dim : 2 x 1 x 1 M



JONCTIONS POUR CAGES AQUATIQUES

Réf 607 : Jonction sphérique 2 points
Réf 608 : Jonction sphérique 3 points
Permettent la création de cages ou d'échelles aquatiques. Livrées avec visserie inox.
Réf 8970 : Vis inox pour jonctions sphériques.



BOUCHONS DE PERCHE

Réf 1891 : Blanc caoutchouc
Réf 609 : Noir caoutchouc
Réf 7075 : Noir rentrant plastique



Retrouvez nos perches p.150

TUBES ALUMINIUM AU MÈTRE

| | |
|-------------------|-----------------|
| Tubes alu anodisé | Tubes alu peint |
| Réf 594 : 1 M | Réf 8810 : 1 M |
| Réf 595 : 2 M | Réf 8820 : 2 M |
| Réf 596 : 3 M | Réf 8830 : 3 M |
| Réf 597 : 4 M | Réf 8840 : 4 M |

Anti-écaillage ! Nous livrons les tubes à la longueur souhaitée sur devis.

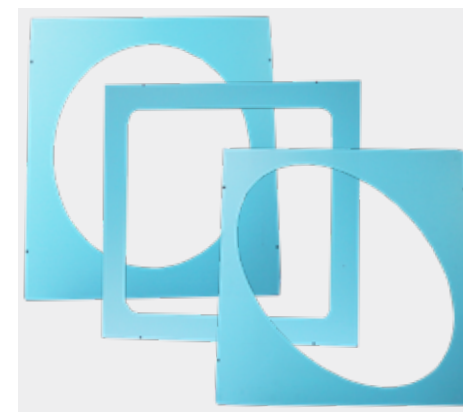

PANNEAUX DE PASSAGE POUR CAGE

Réf 1958 : Rond
Réf 1961 : Carré
Réf 1959 : Ovale
Panneaux pour cages aquatiques en stratifié compact avec 4 fixations. Création *la Scolaire*®
Coloris suivant stock et fabrication.



TABLE DES MATIÈRES

- 65 CEINTURES AQUAGYM
- 66 ACCESSOIRES AQUAGYM
- 70 ÉQUIPEMENTS D'AQUAGYM
- 72 SONORISATION AQUAGYM ET NATATION SYNCHRONISÉE



la Scolaire[®]

CEINTURES AQUAGYM

Les ceintures, une large gamme pour un choix efficace



FABRICATION FRANÇAISE



CEINTURE AQUAGYM WELLNESS
Réf 6896 : 54 x 22 x 3 cm / 18 x 22 x 3 cm (x2)
Ceinture évolutive à 3 éléments latéraux amovibles. Flottabilité variable 75kg / 120 kg



FABRICATION FRANÇAISE



CEINTURE ERGONOMIQUE
Réf 6895 : 69 x 25 x 4 cm
Ceinture dont la forme est ergonomique et évite la gêne. 75kg / 120 kg



FABRICATION FRANÇAISE



CEINTURE AQUAGYM ORIGINALE
Réf 7157 : 72 x 22 x 3.5 cm
Ceinture originale La Scolaire. Jusqu'à 80 kg.



Pliables

CEINTURES AQUAGYM BEBELT BECO
Réf 96068 : Jusqu'à 80 kg
Réf 96069 : Jusqu'à 120 kg
Très pratiques grâce au pliage facile.



CEINTURE AQUAGYM VARIANT BECO
Réf 96074 : Ceinture ayant comme notre référence 6896 des éléments latéraux amovibles permettant un double usage. Jusqu'à 100 kg



CEINTURE AQUAGYM RUNNER BECO
Réf 9617 : Ceinture d'Aquagym classique. Excellent rapport qualité/prix. Jusqu'à 100 kg



Renfort sangle

CEINTURE AQUAGYM WOMAN BECO
Réf Z9619 : Ceinture aux dimensions adaptées pour un excellent confort. Renforts plastiques au passage de la sangle. Jusqu'à 70 kg



Renfort sangle

CEINTURE AQUAGYM MAXI BECO
Réf 6897 : Ceinture ayant une portée maximale allant jusqu'à 120 kg. Elle est renforcée au passage de la sangle. Usage intensif.



FABRICATION FRANÇAISE



MAXI U PLASTAZOTE
Réf 9910
750 x 720 x 900 mm
Modèle dimensionné pour les Personnes à forte corpulence.



FABRICATION FRANÇAISE



U PLASTAZOTE
Réf 7150
640 x 400 x 900 mm
Modèle Original
la Scolaire



FABRICATION FRANÇAISE



MINI U PLASTAZOTE
Réf 9917
470 x 480 x 900 mm
Modèle aux dimensions réduites.



ACCESSOIRES AQUAGYM

Gants, chaussons, aqua-kick et paddles aquagym



GANTS NÉOPRÈNE BECO FERMÉS

Réf 9636/S : Taille S - Turquoise
 Réf 9636/M : Taille M - Rouge
 Réf 9636/L : Taille L - Bleu
 Fermeture velcro pour une excellente tenue.
 Attention modèle totalement fermé.



GANTS NÉOPRÈNE BECO OUVERTS

Réf 9667/S : Taille S - Turquoise
 Réf 9667/M : Taille M - Rouge
 Réf 9667/L : Taille L - Bleu
 Fermeture velcro pour une excellente tenue.



GANTS OUVERTS NÉOPRÈNE AQUASPHERE®

Réf 4496/S : Taille S
 Réf 4496/M : Taille M
 Réf 4496/L : Taille L



GANTS SILICONE EQUINA®

Réf 7642 : Taille S
 Réf 7643 : Taille M
 Réf 7644 : Taille L
 Ils sont utilisés en aquagym mais aussi pour l'entraînement. Permettent un travail «Soft».



AQUADISC BECO

Réf 1922 : Un produit classique pour les Cours d'Aquagym. Vendus la paire et coloris suivant stock.

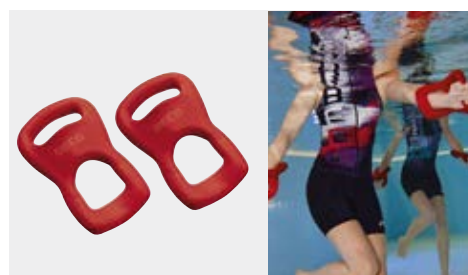

AQUA-KICK BOXING MOULÉ BECO

Réf 6899 : Matériel à très haute résistance. Idéal pour les Collectivités.



AQUA-KICK BOXING

Réf 1924 : Taille M
 Réf 1828 : Taille L
 2 tailles pour ce grand classique.



AQUA-KICK BOXING

Réf 6898 : Modèle Hyper résistant malgré sa souplesse. Vendus la paire. 1 face bleue, 1 face noire.



MINI DONUTZ

Réf 4943 : La mousse filtrante qui se charge d'eau pour servir de lest. Ø ext 115 mm Ø int 55 mm. Utilisation poignets et chevilles. Vendus la paire.



HALTÈRES PLATES

Réf 303 : Modèle très économique. Épaisseur : 30 mm



PADDLES OVALES

Réf 4536 : Rigides, et vendus la paire. Permettent un effort plus ou moins intense selon l'angle. En Plastazote antibactérien.

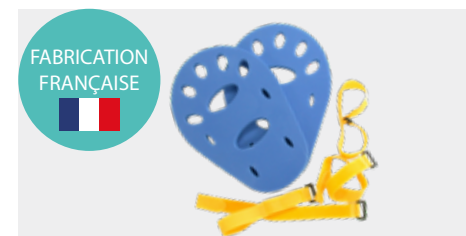

PADDLES MOUSSE

Réf 7155 : Paddles avec prise de doigts et scratch pour sanglage. Rigides et également utilisés en rééducation. Vendus la paire

ACCESSOIRES AQUAGYM

Gants, chaussons, aqua-kick et paddles aquagym



AQUATWIN BECO

Réf 1923/S : Taille S - 36/41 - Rouge
Réf 1923/L : Taille L - 42/46 - Bleu
Paddles pieds avec Scratch démontable et utilisables pour le travail des bras.



CHAUSSONS AQUAGYM BECO

Réf 1899 : Taille M
Solides et avec des fixations efficaces. Basiques des séances aquagym. L 18 cm. Vendus la paire.



CHAUSSONS AQUAGYM BECO

Réf 6902 : Taille L
Modèle identique à la référence 1899 mais de taille plus grande. L 30 cm Vendus la paire.

Retrouvez nos bûchettes et planches d'aquagym aux pages 44 et 33 de ce catalogue.

Retrouvez toute notre gamme AQUAGYM sur notre site internet www.lascolaire.fr



AQUAGYM



EXERBALL BECO

Réf 1888 : Travail des bras et jambes en toute profondeur.



DYNAPAD BECO

Réf 96033 : 28 x 23 x 4.5 cm
Pour la rééducation et le travail du dos. Vendu à l'unité.



ANNEAUX MOUSSE AQUAGYM BECO

Réf 9666 : Ø 34 cm. Pour la rééducation et les séances Soft en aquafitness. Vendu à l'unité.

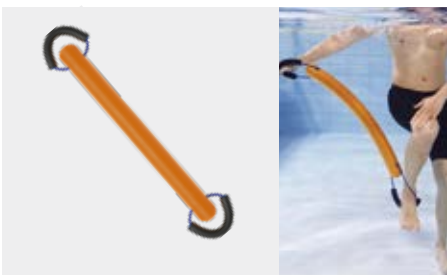

POWERSTICK BECO

Réf 1887 : Permet des travaux très difficiles.

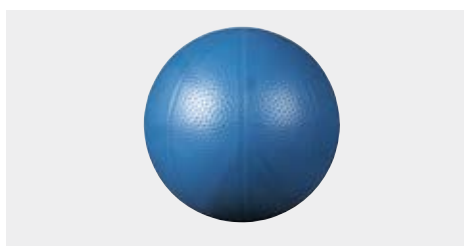

BALLE GONFLABLE BECO

Réf 3492 : Petite balle pour aquagym. Ø 17 cm

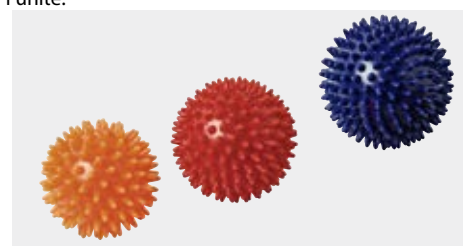

BALLE DE MASSAGE BECO

Réf 9591 : Ø 7 cm Orange
Réf 9592 : Ø 8 cm Rouge
Réf 9593 : Ø 9 cm Bleu
Modèle rigide.

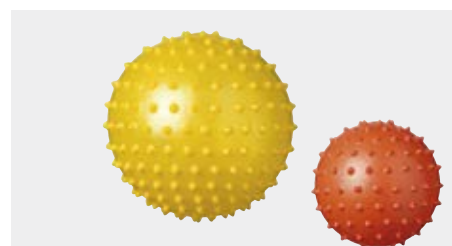

BALLE À PICOTS BECO

Réf 96681 : Ø 10 cm
Réf 96682 : Ø 18 cm
Modèle gonflable.



BALLON MULTI-SPORTS

Réf 7503 : Ø 15 cm poids 140 Gr
Réf 7504 : Ø 18 cm poids 280 Gr
Réf 7522 : Ø 21 cm poids 350 Gr
Idéal pour les échauffements.

ACCESSOIRES AQUAGYM

Les haltères mousse, balles aquagym et multifonctions La Scolaire® et BECO

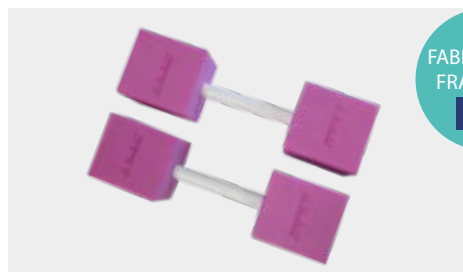

AQUACUBE MOUSSE

Réf 7158 : Le premier modèle de notre gamme pour un travail facile. Vendus la paire.



MINI HALTÈRES MOUSSE

Réf 7152 : Hexagones de 120 x 90 mm. Pour un travail facile. Vendus la paire.



HALTÈRES SOFT

Réf 4901 : Modèle pour collectivités avec une poignée soft. Vendus la paire.



HALTÈRES BECO

La paire
Les sangles sur les Tailles M et L permettent de les utiliser avec les pieds. Taille S - Réf Z96042
Taille M - Réf Z9627 Taille L - Réf Z9626



HALTÈRES AQUAGYM HEXAGONE

Réf 6955 : Poignées antidérapantes avec du grip. Vendus la paire.



HALTÈRES BEBELL BECO

Réf 9628/S : Taille S : 15 x 21 cm
Réf 9628/M : Taille M : 14 x 25 cm
Nouvelle génération d'haltères. Eaux profondes et peu profondes.

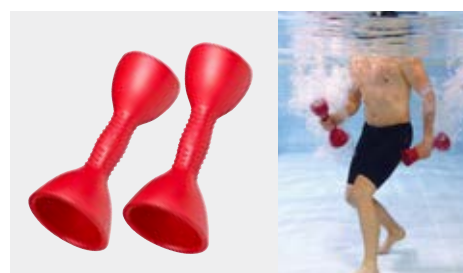

NORDICJET BECO

Réf 96047 : Tubes creux et cônes de diamètres différents permettant un travail de résistance grâce au passage de l'eau. Vendus la paire.



AQUARAMES

Réf 3910 : Lestées 1.8 kg
Réf 3911 : Non lestées 0.6 kg
Vendus la paire.



BEFLEX BECO

Réf 6816 : Pour des séances soft ou les premières séances. Vendus la paire.

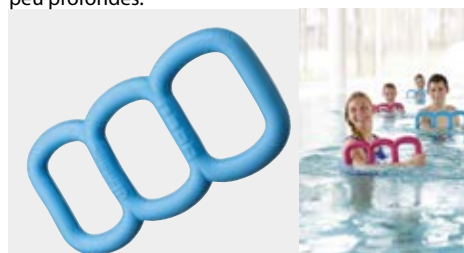

BENAMIC BECO

Réf 96058 : 45 x 24 cm
Utilisable seul ou en duo.

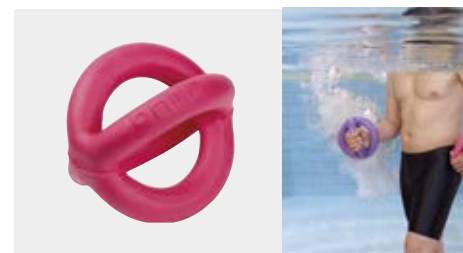

BETOMIC BECO

Réf 6815 : Très polyvalents pour les cours collectifs.



DYNAFLOAT AQUAGYM BECO

Réf 96035 : 90 cm. Un des produits phare de BECO pour l'aquafitness et la rééducation.

ACCESSOIRES AQUAGYM

Haltères et Bracelets



HALTÈRES LESTABLES

Réf 4346 : Permettent de modifier le lestage à volonté. Vendus la paire.



HALTÈRES VINYLE

Réf 7533 : 0.5 Kg Réf 7535 : 1.0 Kg
 Réf 7536 : 1.5 Kg Réf 7537 : 2.0 Kg
 Réf 7538 : 3.0 Kg Réf 7539 : 4.0 Kg
 Réf 7540 : 5.0 Kg

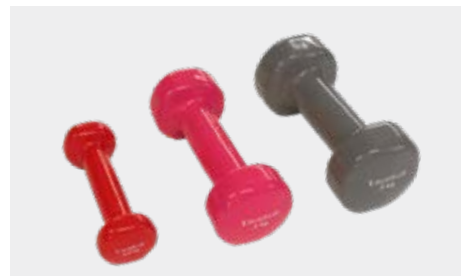

HALTÈRES EPOXY

Réf 7541 : 0.5 Kg Réf 7542 : 1.0 Kg
 Réf 7543 : 2.0 Kg Réf 7544 : 3.0 Kg
 Réf 7545 : 4.0 Kg Réf 7546 : 5.0 Kg



MEDECINE BALL

Réf 9710 : 1.0 Kg Réf 9720 : 2.0 Kg
 Réf 9730 : 3.0 Kg Réf 9750 : 5.0 Kg



BRACELETS AQUAGYM HOUSSE POIGNETS + CHEVILLES

Réf 7557 : Houssé avec bande Velcro pour un réglage parfait. Vendues La paire.



BRACELETS POLYVALENTS

Réf 7559 : Pour les Collectivités très résistant et polyvalent. La paire.

Retrouvez
nos baskets
d'Aquagym
p.36



BRACELETS LESTÉS

Fermeture facile par Scratch. Vendues La paire.
 Réf 4101 : 0.5 Kg Réf 4102 : 1.0 Kg



AQUA POOL BAND

Réf 2157 : Pour un travail individuel



FLEXIBAND 1.50M BECO

Réf 9672-S : Souple coloris Jaune
 Réf 9672-M : Moyen coloris Rouge
 Réf 9672-L : Fort coloris Bleu

Emballage
individuel



FLEXIBAND ROULEAU de 25M

Réf 9673/S : Souple coloris Jaune.
 Réf 9673/M : Moyen coloris Rouge.
 Réf 9673/F : Fort coloris Bleu.



EXERBAND DOUBLE

Réf 4378



AQUATICBAND SIMPLE BECO

Réf Z96029 : Avec graduation.

ÉQUIPEMENTS AQUAGYM

Vélos, trampoline, espalier

Fabrication sur mesure



ESPALIER AQUATIQUE

Réf 4907 : Fabriqué dans nos ateliers sur mesure, cet espalier trouve sa place sur une margelle et permet des exercices spécifiques d'aquagym ou de rééducation. Amovible, il est un complément intéressant aux activités classiques. Fabrication sur mesure.



VÉLO AQUATIQUE SHARKBIKE COMPACT BECO

Réf Z96032 : En Inox 316 L. Ce vélo est particulièrement destiné aux collectivités et à un usage intensif. Demandez notre fiche détaillée. Poids : 20 kg. Profondeur recommandée : 1.25 M à 1.65 M

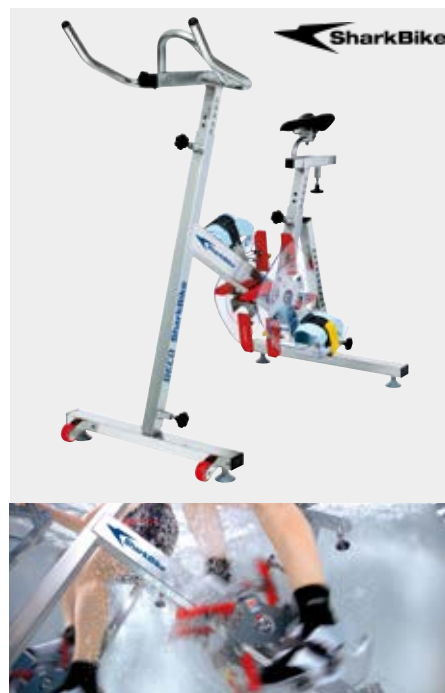

VÉLO AQUATIQUE SHARKBIKE BECO

Réf Z9682 : Modèle pour les professionnels en Inox 316 L. Équipé d'ailettes réglables permettant de régler la force de rotation. Poids 23 kg. Profondeur recommandée : 1.25 M à 1.65 M



Pensez aux chaussures d'aquagym !
Retrouvez nos modèles p.36



TRAMPOLINE AQUATIQUE SHARKJUMPER BECO

Réf Z96037 : Trampoline Inox 316 L qui a la particularité d'être équipé de ressorts Inox et non d'élastiques garantissant la longévité et la constance des exercices dans le temps. Poids : 9 kg. Profondeur bassin conseillée : 1.30 M.

Réf Z96038 : Cadre amovible pour Sharkjumper en Inox 316 L. Poids 6.5 kg



SHARKBOLE BECO

Réf Z96057 : En Inox 316. Idéal pour le fitness, la thérapie, la rééducation. Très stable grâce aux 12 ventouses en sous face. Poids : 22 kg Hauteur 180 cm
Profondeur bassin conseillée : 1.30 M à 1.50 M.

SHARKPUNCH

Réf Z96135 : Sac seul, à utiliser avec le sharkpole. Mousse - 3.8 kg Ø 50 cm

ÉQUIPEMENTS AQUAGYM

Planche d'aquafitness, steps & tapis d'enseignant



PLANCHE FITNESS AQUATIQUE BEBOARD

Réf 96150 : 250 x 90 x 15 cm.

Pilates, yoga, cardiotraining, et bien d'autres activités, grâce à ce produit de très haute qualité comprenant entre autres : 4 poignées de transport, 1 valve de sécurité, 1 extenseur croisé pour poser le matériel, 6 anneaux d'accrochage.

Demandez notre documentation complète sur cet article.



TAPIS ENSEIGNANT

Tapis conçu pour permettre aux enseignants de dispenser leurs cours sur les plages en évitant les échauffements et éventuelles blessures. Finition hamerfinish pour plus de longévité.

Réf 7235 : 2000 x 1000 x 20 mm

Réf 7236 : 2000 x 500 x 20 mm

TAPIS ENSEIGNANT PLIABLE

Réf 6613 : 2200 x 750 x 8 mm

Tapis isolant de grande dimension 4 volets pour exercices au sol. Utilisé pour les cours de Pilate par exemple mais aussi pour l'échauffement des nageurs. Il est pliable pour le rangement.

En mousse Polyéthylène isolante.

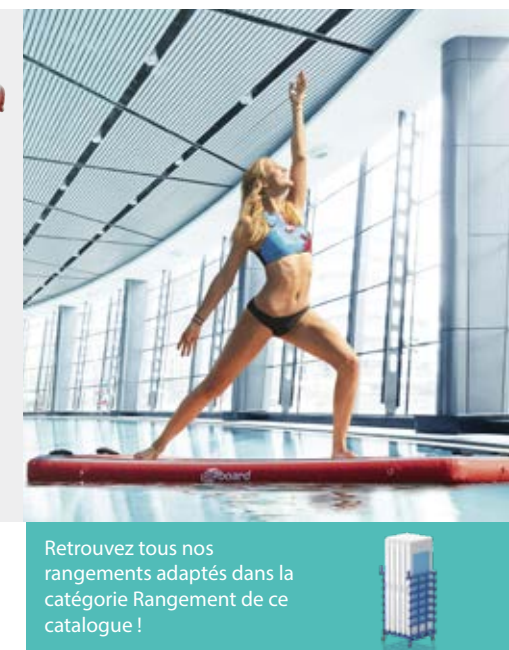

Retrouvez tous nos rangements adaptés dans la catégorie Rangement de ce catalogue !



STEP AQUATIQUE CLASSIQUE

Réf 4460 : 700 x 375 x 180 mm

Le plus vendu. 6 kg.

Réf 4460/VENTOUSE : Ventouse de recharge



STEP AQUATIQUE EMPILABLE

Réf 3541 : 700 x 285 x 180 mm

Très pratique pour gagner de l'espace.

Réf 3541/VENTOUSE : Ventouse de recharge



STEP AQUATIQUE RÉGLABLE

Réf 3903 : 740 x 410 x 180 mm

Hauteur et pieds réglables

SONORISATION AQUAGYM ET NATATION SYNCHRONISÉE

Enceinte tropicalisée



Sonorisation
Tropicalisée

SONORISATION ACE

Ensemble de sonorisation tropicalisée comprenant :

- 1 entrée microphone (Combo XLR/Jack 6.35 mm)
- 1 entrée auxiliaire (RCA stéréo)
- 1 sortie ligne (RCA stéréo)
- 1 sortie pour enceinte supplémentaire (Jack 6.35 mm)

Fonctionne sur batteries 12 V – 2,9 AH intégrées
Autonomie de 3 à 4 heures suivant utilisation
Taille : 230 x 300 x 470 mm
Poids : 12 kg



BIEN CHOISIR LA CONFIGURATION DE VOTRE SONO TROPICALISÉE RÉF 6200 EN 4 ÉTAPES

ÉTAPE 1 : Obligatoire

Choisir une ou plusieurs références en fonction des formats de diffusions souhaités :

| Réf / Format de diffusion | Lecteur CD | MP3/USB | carte SD | Bluetooth |
|---------------------------|------------|---------|----------|-----------|
| Réf 6201 | x | x | x | |
| Réf 6202 | | x | x | |
| Réf 6203 | | | | x |

ÉTAPE 2 : Optionnelle

Vous souhaitez un micro?

Choisissez parmi les 3 proposés, ainsi que les accessoires s'y rattachant :



| | Micro sans fil Réf 6207 | Micro serre-tête Réf 6208 | Micro cravate Réf 6209 |
|------------------------------------|----------------------------|------------------------------|---------------------------|
| Base chargeur Réf 6204 | x | x | x |
| Boîtier émetteur ceinture Réf 6205 | | x | x |
| Double récepteur Réf 6206 | x | x | x |

ÉTAPE 3 : Optionnelle

Besoin d'une 2ème enceinte?

Choisissez parmi les 2 proposées ainsi que les accessoires s'y rattachant :

Enceinte supplémentaire Réf 6210

| | Avec fil | Sans fil |
|-------------------------------------|----------|----------|
| Câble de liaison enceintes Réf 6211 | x | |
| Transmetteur Réf 6212 | | x |

ÉTAPE 4 : Optionnelle

Besoin d'accessoires pour votre sono?

Choisissez parmi les 2 proposés :



Réf 6213 : Housse



Réf 6214 : Trépied

SONORISATION AQUAGYM ET NATATION SYNCHRONISÉE

Enceinte et haut parleur subaquatique

Sonorisation Tropicalisée

FACE



DOS



ENCEINTE PORTABLE AUTONOME POUR HAUT PARLEUR SUBAQUATIQUE

Réf 6300

Enceinte amplifiée portable autonome, combinant un mixeur, un ampli de 70 W RMS et un haut parleur.

Fonctionne sur secteur 220 V.

Batterie sur tiroir intégrée 9 Ah - 12V.

Autonomie allant jusqu'à 6 heures, et peut fonctionner pendant la recharge.

Dim : H52 x L32 x P36.2 cm. Poids : 17 kg

Peut diffuser de la musique et des instructions du coach grâce à son HP aérien mais également sous l'eau s'il est relié à une enceinte subaquatique comme ci-dessous.

Pour toute demande de sonorisation et haut parleur subaquatique, contactez nous afin de vous établir un devis selon vos besoins !

✉ lascolaire@papier.fr

☎ 03.20.26.68.60

Compatible avec l'enceinte ci-dessus

HAUT PARLEUR SUBAQUATIQUE POUR ENCEINTE PORTABLE AUTONOME

Réf 6301

Ce haut parleur subaquatique piézoélectrique est économique et très puissant.

Il peut être immergé dans l'eau suspendu par un harnais ou posé directement au fond du bassin protégé par une cage de protection adaptée.

Il est fourni avec un transformateur d'isolation et un câble.

Réponse en fréquence : 200 Hz - 23 kHz

Niveau de sortie : 180 dV uPa/m @1 kHz

Voltage max : 20 Vrms / 3A

Profondeur : 1 à 18 M

Température d'utilisation : 0 à - 41°C

Câble de 7.60m 18/3 PVC avec connecteur 3-pin

Poids : 7 kg à l'air libre. 1.4 kg sous l'eau.

Dim : 23 x 15 cm.

Dim cage : 27.30 x 27.30 x 20 cm.

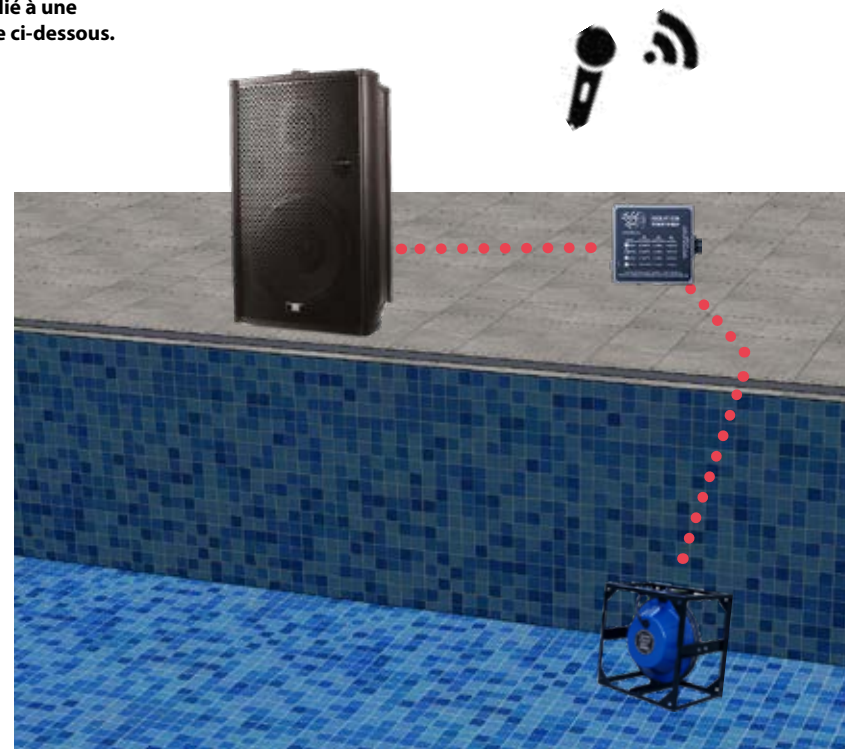



WATER-POLO

TABLE DES MATIÈRES

| | |
|----|----------------------------------|
| 75 | ÉQUIPEMENTS DE WATER-POLO |
| 76 | CHAMPS DE JEU ET BUTS WATER-POLO |
| 77 | BUTS WATER-POLO ET ACCESSOIRES |

la Scolaire[®]

ÉQUIPEMENTS WATER-POLO

Ballons et bonnets



MINI BALLON EQUINA®
Réf 6893 : Taille 3

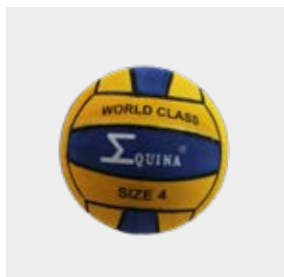

BALLON EQUINA® JUNIOR
Réf 6891 : Taille 4



BALLON EQUINA® SENIOR
Réf 6892 : Taille 5



BALLON MIKASA® COMPÉTITION FINA
Réf 4394 : Taille 4
Réf 4393 : Taille 5

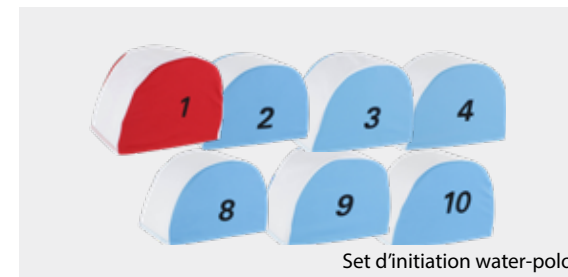

SET DE 13 BONNETS POLYESTER SENIOR OU JUNIOR : Coloris suivant stocks.
Réf 3210 : Senior
Réf 3216 : Junior

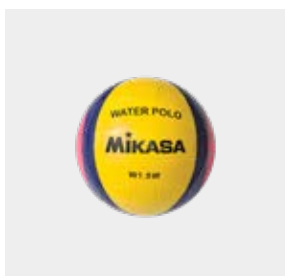

MINI BALLON MIKASA®
Réf 4398



BALLON MIKASA® ENTRAÎNEMENT LESTE
Réf 4401 : 800 gr
Réf 4399 : 1.5 kg



BALLON MIKASA® COMPÉTITION
Réf 4396 : Taille 4
Réf 4395 : Taille 5



LACHÉ DE BALLON
Réf 0497



SET DE 13 BONNETS NYLON BLEUS OU BLANCS AVEC COQUES
Réf 747 : Bleus
Réf 746 : Blancs



FILET PORTE BALLONS
Réf 7059 : Coloris suivant stocks. Capacité 10 ballons.



GONFLEUR ELECTRIQUE
Réf 7906 : Pression 8 Bar, avec manomètre.



POMPE A BALLON
Réf 7581 : Pompe classique livrée avec aiguille.

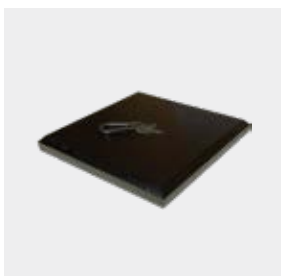

PLAQUE DE FOND DE BASSIN Réf 0497/PLAQUE : Pour immobilisation de la réf 0497 ci-dessus. Avec œillet.



CÔNES DE JEUX
Réf 7580 : 6 couleurs différentes à la demande. Dimensions : H 180 mm x Ø 175 mm

CHAMPS DE JEU ET BUTS WATER-POLO

Champs de jeu et buts



CHAMPS DE JEU HABA WABA GONFLABLE

- Réf 6810 : Champs de jeu 20 x 15 M.
 - 2 Buts gonflables Haba Waba Réf 9989
 - Lignes de champs de jeu 15 x 20 M
 - 2 pompes
 - Système de fixation



CHAMPS DE JEU WATER-POLO OFFICIEL FINA & LEN

- Réf sur devis, offre sur mesure selon vos besoins.
 - Paire de buts officiels FINA & LEN 3000 x 900 mm Réf 12000
 - Lignes de champs de jeu
 - Lignes de fixation
 - Lignes de rentrée



BUTS GONFLABLES

- Réf 9998 : Mini but 1500 x 600 mm
 Réf 9989 : But Haba Waba 2150 x 750 mm
 Réf 9988 : But junior 2500 x 800 mm
 A l'unité. Livrés avec sac de transport et gonfleur.



LIGNES DE FIXATION BUT

- Réf 12000/L : Longueur selon votre dimension de bassin.

PROTÈGE RESSORT BLANC WATER-POLO

- Réf 0791/W



BUT FLOTTANT OFFICIEL FINA & LEN

- Réf 12000 : 3000 x 900 x 1586 mm
 La paire ou à l'unité. Avec système de fixation de ligne.

BUTS WATER-POLO ET ACCESSOIRES

Buts d'entraînement et accessoires



BUT FLOTTANT JUNIOR

Réf 12004 : 2500 x 800 x 1586 mm
Avec système de fixation de ligne. Pliable et sur roulettes.



BUT FLOTTANT SUPER GOAL

Réf 402 : 3000 x 900 mm
Avec système de fixation de ligne.

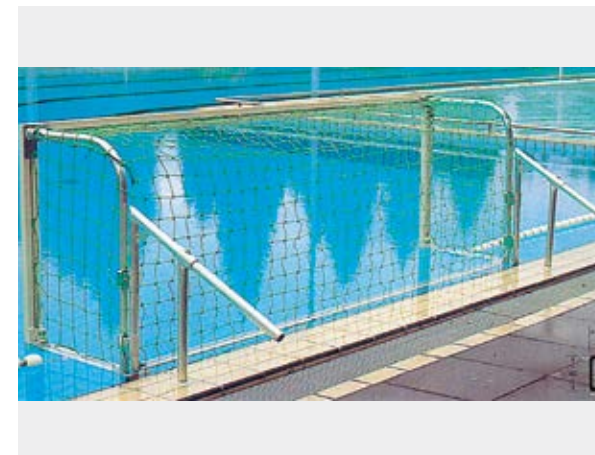

BUT FIXE

Réf 410 : 3000 x 900 x 650 mm
Modèle à placer dans des fourreaux scellés dans les margelles.
Pliable pour le stockage. Vendu la paire ou à l'unité.



BUT FLOTTANT

Réf 400 : 3000 x 900 mm
Un des plus anciens buts flottants. Peut être replié pour le stockage.
Vendu la paire ou à l'unité.

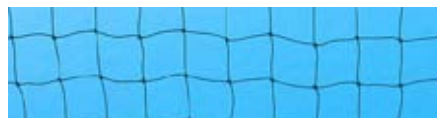

FILET POUR BUT DE WATER-POLO

Réf 12001 : Filet pour but Malmsten 12000. La paire.



FILET POUR BUT

Réf 411 : Filet pour but 400 et 410



FIXATION FILET BUT DE WATER-POLO

Réf 404 : Crochet pour but 400 et 410



FILET PARE-BALLONS

Réf 3211 : Fourni sur mesure avec élingue en partie basse. Uniquement sur devis.



TABLEAU AFFICHAGE WATER-POLO

Réf 7915 : Pour l'affichage des scores, portable et pratique.



EQUIPEMENTS DE BASSIN

TABLE DES MATIÈRES

| | |
|-----|--|
| 79 | LIGNES DE DÉLIMITATION DE BAINNADE |
| 80 | LIGNES DE NAGE ET D'ENTRAÎNEMENT |
| 82 | LIGNES DE COMPÉTITION MALMSTEN |
| 83 | ACCESSOIRES DE LIGNES MALMSTEN |
| 84 | ACCESSOIRES DE LIGNES |
| 86 | LIGNES DE FAUX DÉPART ET VIRAGES DOS |
| 87 | ENROULEURS DE LIGNES |
| 89 | MAXI ENROULEURS DE LIGNES |
| 90 | SURVEILLANCE DE BASSIN |
| 92 | CHRONOMÈTRES 2 ET 4 AIGUILLES |
| 93 | HORLOGES MURALES |
| 94 | PLOTS DE DÉPART LA SCOLAIRE |
| 95 | PLOTS DE DÉPART ET PLATEAUX ADAPTABLES |
| 96 | ÉCHELLES DE BASSIN |
| 97 | FOURREAUX ET PIÈCES DE RECHANGE |
| 98 | MAINS COURANTES ET GARDE CORPS INOX 316L |
| 99 | TREMPAINS MAXIFLEX |
| 100 | ACCESSIBILITÉ PMR |
| 101 | CAILLEBOTIS DE PISCINE |
| 104 | SIGNALÉTIQUE |
| 106 | RANGEMENT |

la Scolaire®

LIGNES DE DÉLIMITATION DE BAINNADE

Flotteurs mousse Plastazote

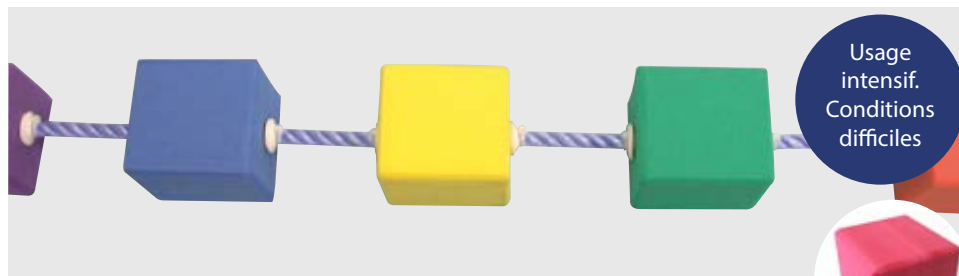

LIGNE MEGA PLASTAZOTE *la Scolaire*

Destinée à un usage intensif en mer, sur plan d'eau ou en piscine.

Flotteurs gainés d'un tube plastique pour éviter les déchirures et protégés par une rondelle PVC.

Corde polypropylène de 12 mm - Longueur maxi 50 M

Ajouter le type de fixation souhaité suivant vos besoins. (Voir p.85)

Réf 271 : 1 flotteur au mètre

Réf 272 : 2 flotteurs au mètre

Réf 274 : 4 flotteurs au mètre

Réf 276 : 6 flotteurs au mètre

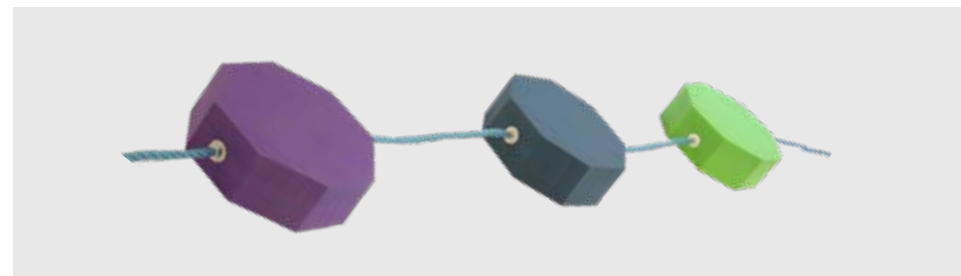

LIGNE PÉDAGOGIQUE *la Scolaire*

Réf 5532 : Intéressante pour créer des couloirs avec repères de couleurs pour la difficulté. Elle permet également de créer des zones bébés nageurs ou autres activités ludiques. Parfois utilisée pour les zones de réception de toboggans aquatiques.

Flotteurs en Plastazote de 24 cm, gainés d'un tube plastique pour éviter les déchirures et protégés par une rondelle PVC - Corde polypropylène diamètre 12 mm

1 Flotteur au mètre de coloris différent ou à la demande

Vendue au mètre. **Ajouter le type de fixation souhaité suivant vos besoins. (Voir p.85)**



LIGNE PLASTAZOTE MULTICOLORE *la Scolaire*

La variété des couleurs est très appréciée et rend cette ligne très visible.

Flotteurs Plastazote d'épaisseur 30 mm. Cordon imputrescible en Nylon. Vendues au mètre.

Réf 262 : 2 flotteurs au mètre

Réf 264 : 4 flotteurs au mètre

Réf 266 : 6 flotteurs au mètre

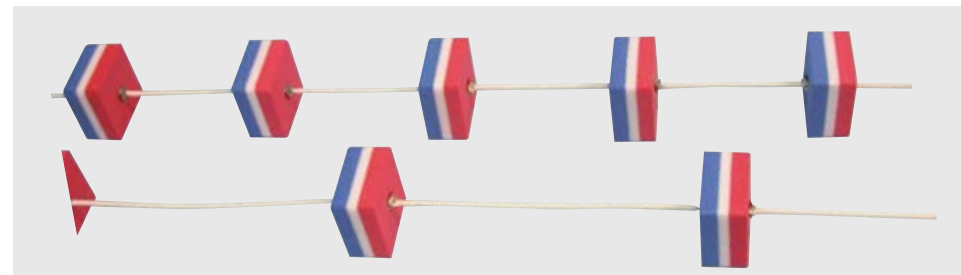

LIGNE PLASTAZOTE BBR *la Scolaire*

La plus ancienne de nos lignes. Cordon imputrescible en Nylon. Petits flotteurs très voyants.

Très légère et facile à transporter. Vendue au mètre, jusque 100m en 1 longueur.

Flotteurs ép. 40mm

Flotteurs ép. 50mm

Réf 242 : 2 flotteurs au mètre

Réf 252 : 2 flotteurs au mètre

Réf 244 : 4 flotteurs au mètre

Réf 254 : 4 flotteurs au mètre

Réf 246 : 6 flotteurs au mètre

Réf 256 : 6 flotteurs au mètre

Nous fabriquons nos lignes pédagogiques suivant vos souhaits .
N'hésitez pas à nous contacter pour définir vos besoins selon votre bassin et les activités proposées dans votre établissement !



lascolaire@papier.fr



03.20.26.68.60

LIGNES DE NAGE ET D'ENTRAÎNEMENT *la Scolaire*[®]

Vos lignes standards et sur-mesure

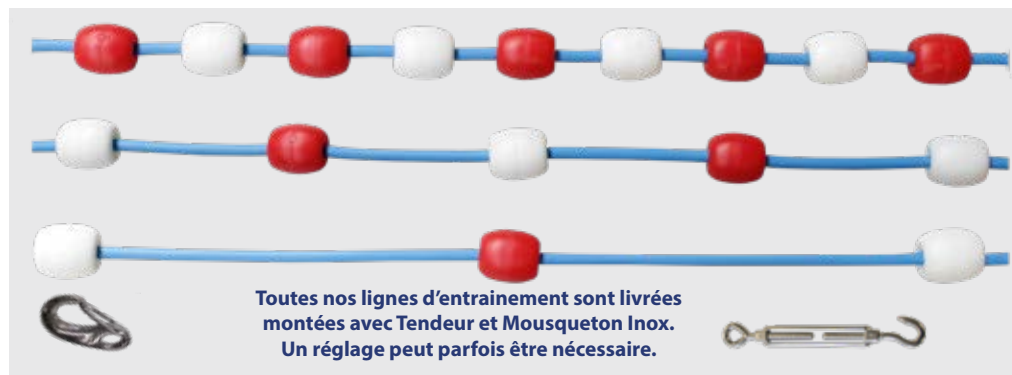

LIGNES ENTRAÎNEMENT *la Scolaire*[®]

Flotteurs en PVC 70 x 60 mm

Intercalaires en **PVC souple** pour faciliter l'enroulement. Disposition des couleurs selon vos souhaits.

Longueurs spéciales sur demande. Livrées montées avec tendeur Réf 733, mousqueton Réf 879 et serre-câble inox Réf 731 pour la corde en 6 mm et Réf 1329 pour le câble en 4 mm.

Choisissez :

- Le coloris des flotteurs : jaune, rouge, blanc, vert ou bleu
- Le coloris des intercalaires : jaune, vert ou bleu
- La longueur des intercalaires : 10 cm, 17 cm, 25 cm ou 50 cm
- Le support : corde polypropylène 6 mm ou câble inox 4 mm
- La longueur

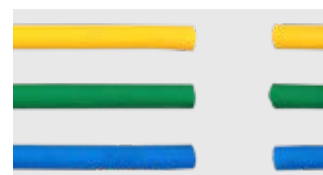
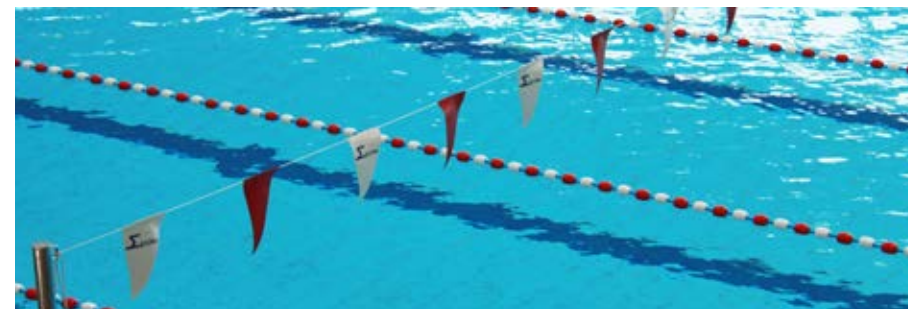

INTERCALAIRES PVC SOUPLES

Facilitent la manutention et l'enroulement.

Coloris : ■ ■ ■

Livrables également au mètre et en couronne de 50 M.

| | | Bleu | Vert | Jaune |
|-----------|----------|----------|----------|----------|
| 8 flot/M* | 10 cm | Réf 7773 | Réf 864 | Réf 7628 |
| 6 flot/M* | 17 cm | Réf 7660 | Réf 7661 | Réf 7662 |
| 4 flot/M* | 25 cm | Réf 7774 | Réf 865 | Réf 7629 |
| 2 flot/M* | 50 cm | Réf 7775 | Réf 866 | Réf 7637 |
| | le mètre | Réf 7777 | Réf 7776 | Réf 7638 |

Longueurs spéciales sur demande

LIGNES D'ENTRAÎNEMENT SUR CORDE POLYPRO 6 mm TENDEUR ET MOUSQUETON INOX

| | 25 M | | | 50 M | | |
|-----------|-------------|-------------|--------------|-------------|-------------|--------------|
| | Inter. bleu | Inter. vert | Inter. jaune | Inter. bleu | Inter. vert | Inter. jaune |
| 8 flot/M* | Réf 1000 | Réf 1001 | Réf 1002 | Réf 1060 | Réf 1061 | Réf 1062 |
| 4 flot/M* | Réf 1050 | Réf 1051 | Réf 1052 | Réf 1063 | Réf 1064 | Réf 1065 |
| 6 flot/M* | Réf 1091 | Réf 1092 | Réf 1093 | Réf 1094 | Réf 1095 | Réf 1096 |
| 2 flot/M* | Réf 1053 | Réf 1054 | Réf 1055 | Réf 1066 | Réf 1067 | Réf 1068 |

LIGNES D'ENTRAÎNEMENT SUR CÂBLE INOX 4mm TENDEUR ET MOUSQUETON INOX

| | 25 M | | | 50 M | | |
|--|-------------|-------------|--------------|-------------|-------------|--------------|
| | Inter. bleu | Inter. vert | Inter. jaune | Inter. bleu | Inter. vert | Inter. jaune |
| | Réf 1069 | Réf 1070 | Réf 1071 | Réf 1078 | Réf 1079 | Réf 1080 |
| | Réf 1072 | Réf 1073 | Réf 1074 | Réf 1081 | Réf 1082 | Réf 1083 |
| | Réf 1097 | Réf 1098 | Réf 1099 | Réf 1120 | Réf 1121 | Réf 1122 |
| | Réf 1075 | Réf 1076 | Réf 1077 | Réf 1084 | Réf 1085 | Réf 1086 |

*Nos lignes peuvent être livrées avec les 5M rouges aux extrémités sur mesure.

LIGNES DE NAGE ET D'ENTRAÎNEMENT

Vos lignes sur mesure livrées montées *

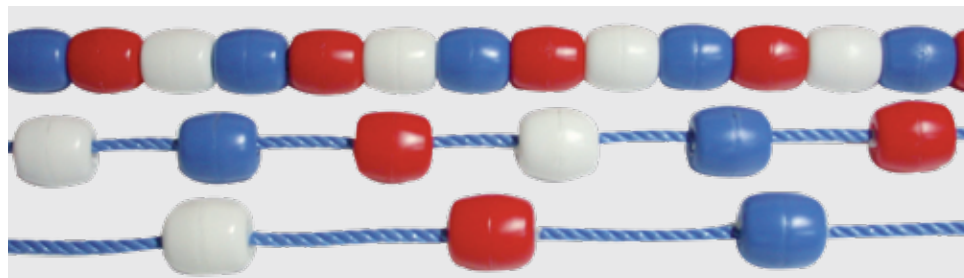

LIGNES SCOLAIRES SANS INTERCALAIRES

Modèle économique. Lignes vendues au mètre, maximum 100 mètre par ligne. Flotteurs dimensions 70 x 60 mm. Fixation directe sur corde polypropylène 12 mm.

Ajouter le type de fixation souhaité suivant vos besoins. (Voir p.85)

Coloris des flotteurs :

Réf 7231 : 14 flotteurs au mètre

Réf 7233 : 5 flotteurs au mètre

Réf 8964 : 2 flotteurs au mètre

Autres montages : nous consulter

Réf 7232 : 7 flotteurs au mètre

Réf 8962 : 3 flotteurs au mètre

Réf 8963 : 1 flotteur au mètre

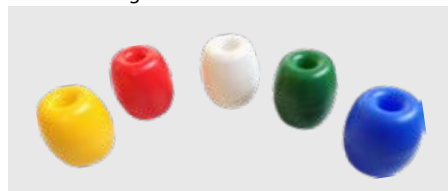

FLOTTEURS SCOLAIRES

Réf 7234 : 70 x 60 mm. Intérieur : Ø11 mm

Coloris :

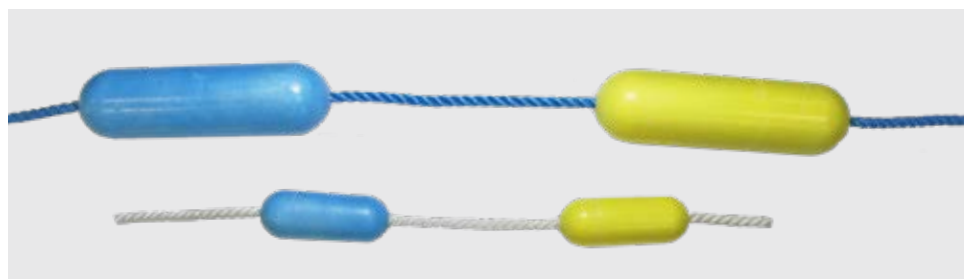

LIGNES STYROPOR

Coloris des flotteurs :

Réf 2630 : Ligne 25 M 3 flotteurs au mètre (flotteurs 145 x 60 mm)

Réf 2631 : Ligne 50 M 3 flotteurs au mètre (flotteurs 145 x 60 mm)

Pour tout autre montage, veuillez nous consulter.

Ajouter le type de fixation souhaité suivant vos besoins. (Voir p.85)

Réf 2626 : Rondelle de blocage pour corde de 10 mm

Réf 2627 : Rondelle de blocage pour corde de 12 mm

Réf 0861 : Corde polypropylène Ø 12 mm Bleue

Réf 2628 : Corde polypropylène Ø 10 mm Blanche

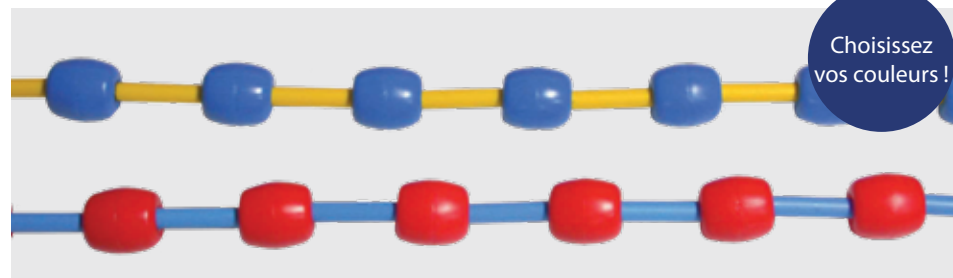

Choisissez vos couleurs !

LIGNES FUN AVEC INTERCALAIRES RIGIDES

Composition de couleurs selon vos envies. Vendues au mètre, maximum 100 mètres par ligne. Flotteurs dimensions 70 x 60 mm. Corde polypropylène 12 mm et intercalaires rigides.

Ajouter le type de fixation souhaité suivant vos besoins. (Voir p.85)

Coloris des flotteurs :

Coloris intercalaires ci-dessous.

Réf 7230 : 7 flotteurs au mètre

Réf 7229 : 6 flotteurs au mètre

Autres montages : nous consulter



INTERCALAIRES RIGIDES

Coloris :

Réf 7198 : 13 cm - Pour ligne 7229

Réf 7199 : 9 cm - Pour ligne 7230



FLOTTEURS STYROPOR RENFORCÉS

Coloris :

Réf 2623B : 145 x 60 mm Bleue

Réf 2623J : 145 x 60 mm Jaune

Réf 2623W : 145 x 60 mm Blanc

Réf 2624B : 300 x 90 mm Bleue

Réf 2624J : 300 x 90 mm Jaune

Réf 2624W : 300 x 90 mm Blanc

Renfort par tubage pour plus de longévité.

*Réglage à faire selon votre implantation.

LIGNES DE COMPÉTITION Malmsten

Lignes Officielles de la FFN et des Championnats de France de Natation.

LIGNES D'EAU OFFICIELLES



la Scolaire®

Distributeur exclusif en France des lignes de compétition Malmsten®.

Malmsten

Fournisseur officiel de la FINA depuis 2009 et de la LEN depuis 1999.

Les lignes Standards ont été utilisées pour la première fois aux Jeux Olympiques de Montréal en 1976.

Les lignes Gold ont été utilisées pour la première fois aux Jeux Olympiques de Barcelone en 1992 et sur les huit Jeux Olympiques suivants ! Les dernières génération de lignes, les Gold Pro ont été utilisées pour la première fois aux championnats du monde à Gwangju en juillet 2019.

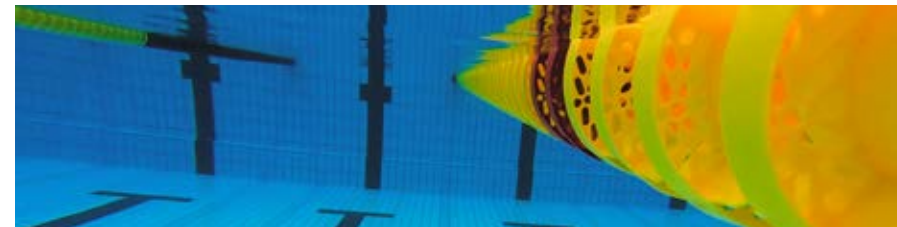

1976

LIGNES MALMSTEN® STANDARDS Ø 100 MM

Réduction des turbulences : 74,5%*

Réf 771 : 25M Réf 781 : 50M

Autre longueur : Nous consulter

Coloris classique, FINA ou sur mesure.



1992

LIGNES MALMSTEN® GOLD Ø 150 MM

Réduction des turbulences : 87,5%*

Réf 970 : 25M Réf 978 : 50M

Autre longueur : Nous consulter

Coloris classique ou FINA.



2019

LIGNES MALMSTEN® GOLD PRO Ø 150 MM

Réduction des turbulences : 90,3%*

Réf 980 : 25M Réf 981 : 50M

Autre longueur : Nous consulter

Coloris FINA



- Forte réduction des vagues
- Contrôle des turbulences
- Écoulement de l'eau fluide
- Positionnement optimal dans l'eau



- Matériau souple pour éviter les fissures
- Protection UV

- Stabilisateur UV
- Coloris grande longévité avec antioxydant

Pour les trois modèles de lignes de compétition ci dessus :

- Disques en polyéthylène perforés brise vagues résistants aux UV
- Câble Inox aviation 4 mm haute résistance
- Ressort haute performance à une extrémité, tendeur à l'autre permettant un réglage optimal.
- Tendeur protégé par une enveloppe souple en PVC
- Coloris et marquages conformes à la FINA et FFN

Commentaire de **Julien Issoulié**, Directeur Technique de la FFN. Au sujet des lignes Malmsten® Gold

« Les lignes d'eau de compétition Malmsten nous permettent d'offrir les meilleures conditions de pratique aux nageurs lors des compétitions de natation. Leur technologie brise vagues évite les mouvements de l'eau générés par les sportifs. Cela se traduit concrètement par plus de confort, des vitesses supérieures et des performances accrues pour les nageurs dans les différents couloirs de nage. Présentes sur chacun de nos championnats de France 25M et 50M, elles sont devenues indispensables et nous garantissent une équité parfaite pour chacun de nos nageurs engagés. »

* Selon l'étude KTH, Royal institute technology, Stockholm (Suède).

ACCESSOIRES DE LIGNES Malmsten

Lignes officielles de la FFN et des championnats de France de natation.

ATTENTION LES ACCESSOIRES  Malmsten
DOIVENT ÊTRE INSTALLÉS SUR LES LIGNES ORIGINALES



FLOTTEURS POUR LIGNES DE COMPÉTITION

Réf : 796 : Préciser coloris à la commande

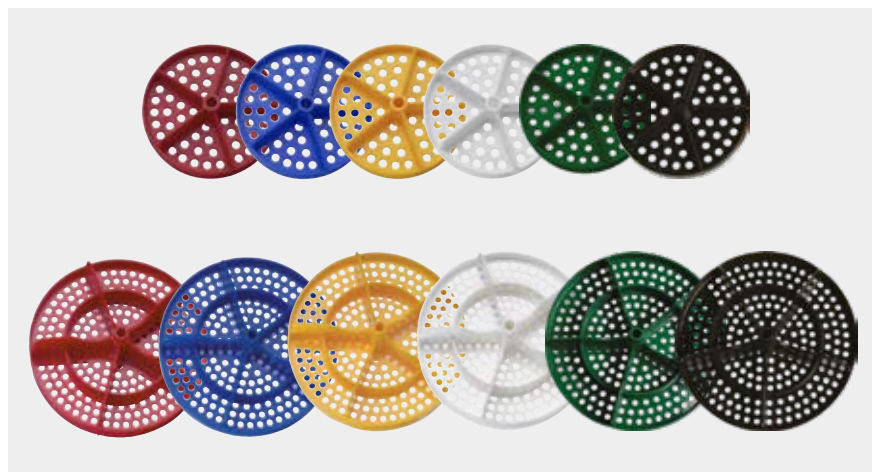

BRISE VAGUE

Préciser coloris à la commande

Réf 2648 : Brise vague STANDARD mâle Ø 100 mm

Réf 2649 : Brise vague STANDARD femelle Ø 100 mm

Réf 802 : Brise vague GOLD mâle Ø 150 mm



TENDEUR DE LIGNE A CLIQUET ORIGINAL

Réf 798 : Tendeur livré avec cache

Réf 799 : Cache tendeur de rechange



PROTÈGE RESSORT

Réf 791 : Présent dans toutes les compétitions de haut niveau



NUMÉROS DE LIGNE

Réf 784 : Avec clips et contre poids INOX



PROTECTEUR DE LIGNE

Réf 769 : Il permet d'éviter le claquement des brises vagues sur les margelles et facilite la manutention des lignes



CLÉ POUR TENDEUR DE LIGNE ORIGINAL

Réf 797



RESSORT INOX

Réf 1989 : 17 cm

ACCESSOIRES DE LIGNES



Fabrication sur mesure

BAC DE RANGEMENT EN STRATIFIE

Réf 1926 : 1.00 x 1.00 x 1.00 M

Réf 1925 : 1.50 x 1.50 x 1.00 M

Fabriqué sur mesure avec système d'évacuation d'eau. Avec roulettes en option



FILET DE STOCKAGE

Réf 2119 : 700 x 700 x 1200 mm

Réf 2179 : 700 x 700 x 1700 mm

Filet permettant le séchage rapide des lignes en galerie technique.

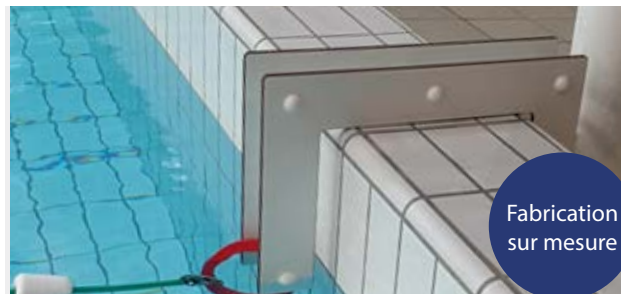

Fabrication sur mesure

SUPPORT TEMPORAIRE DE LIGNE

Réf 7226 : Nous avons développé ce moyen pratique pour placer une ligne temporairement sur une margelle. Fournis avec tendeur caoutchouc et réalisé sur mesure.



POTELETS OU SUPPORTS DE LIGNE

Deux modèles en Inox 316L. H. 180 mm

1 - Réf 2091 : Ø 43 mm

Réf 2092 : Ø 48 mm

2 - Réf 7318 : Ø 42,4 mm

Réf 7319 : Ø 48,3 mm



PASSAGE DE LIGNE

Réf 425 : Modèle à galet avec plaque de surface antidérapante. Fiche technique sur demande.



PASSAGE DE LIGNE INOX

Réf 426 : Modèle à carrelage avec galet amovible et crochet de retient de ligne.

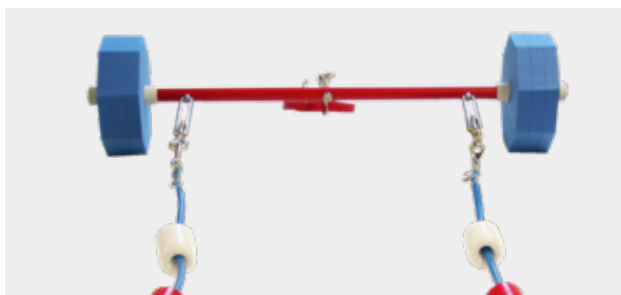

SUPPORT DE LIGNE PÉDAGOGIQUE DOUBLE

Réf 8891 : Facile de mise en place, permet de créer un couloir à faible largeur pour les séances pédagogiques. 2 anneaux Inox en attente. Pour fixer les lignes. Largeur du couloir entre 90 cm et 1.20 M ou sur mesure.



GUIDE DE LIGNE *la Scolaire*

Réf 1154 : 880 x 410 x 430 mm

En polyester. Découpe de votre margelle sur mesure pour garantir la stabilité.



ANCRAGES DE LIGNE

ROND

Réf 40503 : Coupole à sceller crochet escamotable Inox 316 L.

Réf 40505 : Coupole à sceller avec barrette en Inox 316 L.



ANCRAGE DE LIGNE CARRE

Réf 8901 : Sa forme carrée permet une jonction facile avec le carrelage. En Inox 316 L.

Plaque avant 95 X 95 mm -

Plaque de scellement 140 x 140 mm

ANCRAGE DE FOND DE BASSIN

Réf 7316 : 90 x 90 x 36 mm

Boîtier spécial permet une utilisation temporaire sans risquer de gêner les robots de nettoyage.



ACCESSOIRES DE LIGNES



1 - Serre-câbles plats Inox

Réf 1325 : Simple 4 mm
Réf 1328 : Simple 6 mm
Réf 1329 : Double 4 mm
Réf 9914 : Double 6 mm
Réf 1327 : Double 8 mm

2 - Serre-câbles étriers Inox

Réf 731 : 5 mm
Réf 755 : 6 mm
Réf 730 : 12 mm

3 - Cosses coeur Inox

Réf 812 : Ø 4 mm
Réf 815 : Ø 12 mm

4 - Crochets Inox

Réf 816 : Ø 5 mm
Réf 40510 : Avec bague de renfort Ø 5 mm

5 - Mousquetons émerillons Inox

Réf 6839 : 70 mm
Réf 6840 : 100 mm

6 - Mousquetons rapides Inox

Réf 879 : 75 mm
Réf 870 : 100 mm

7 - Écrou à tête bombée

Écrou permettant la protection des deux filetages du serre câble.
Réf 7800 : 5 mm
Réf 7816 : 12 mm



CORDE POLYPRO

Vendue au mètre
Réf 867 : Ø 6 mm
Réf 828 : Ø 8 mm
Réf 861 : Ø 12 mm



CORDE 16 FUSEAUX

Réf 7022 : Très douce au toucher Ø 12 mm. Vendue au mètre. Longueur maximale 110 m



CÂBLE INOX

Vendu au mètre
Réf 872 : Nu Ø 4 mm
Réf 2053 : Nu Ø 6 mm
Réf 2054 : Nu Ø 8 mm
réf 4150 : Gainé Ø 4 mm
réf 4151 : Gainé Ø 6 mm



CÂBLE INOX AVEC CROCHET SERTI

Réf : 810 : 25 M
Réf : 809 : 50 M
Autres longueurs sur demande.

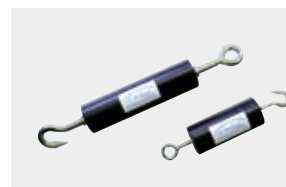

TENDEURS REBO

Pour tout type de ligne
Permet un réglage sans clef et protège le tendeur.
Réf 2051 : 8 mm
Réf 2052 : 12 mm



TENDEUR CAOUTCHOUC

Réf 4165 : Avec crochet et cosse coeur inox.



TENDEURS INOX

Réf 733 : 8 mm
Réf 2055 : 10 mm
Réf 734 : 12 mm



Évite de vous blesser

GAINE THERMO RÉTRACTABLE

Réf 724 : Pour éviter les épisures et les accidents. Vendue le mètre. Pour câble Ø 4 ou 6 mm.



VENTOUSE 1 POINT MÉCANISME INOX

Réf 873 : Ø disque 120 mm
Charge portante : 25 kg.



VENTOUSE 2 POINTS MÉCANISME INOX

Réf 11405 : Ø disques 120 mm
Charge portante : 50 kg.



VENTOUSE 3 POINTS MÉCANISME INOX

Réf 11407 : Ø disques 120 mm
Charge portante : 90 kg.



VENTOUSE 3 POINTS ALUMINIUM

Réf 11406 : Ø disques 120 mm
Charge portante : 100 kg.

LIGNES DE FAUX DÉPART ET VIRAGES DOS

Les fanions et le marquage.



FANIONS FINA

Réf 957 : Ligne de virage dos Rouge/Blanc
 Réf 958 : Ligne de faux départ Rouge
 Réf 959 : Virage dos Bleu/Blanc

Vendus au mètre et fabriqués dans nos ateliers. Très épais et solides et avec 1 mètre de corde complémentaire sans fanion de chaque côté pour l'accrochage. N'indiquez que la largeur de votre bassin lors de votre commande. Coloris spéciaux sur demande



Potences spéciales pour sécurisation du bassin en vidange : Nous consulter

POTENCES INOX

Virage dos H 1.80 M. La paire.
 Réf 956 : Ø 43 mm
 Réf 789 : Ø 48 mm

Faux départ H 1.80 M. La paire.
 Avec taquet et roulette.
 Réf 955 : Ø 43 mm.
 Réf 790 : Ø 48 mm.



MARQUAGE DES FANIONS PERSONNALISÉ

Nous vous proposons le marquage de vos fanions à votre logo, mais aussi celui de votre sponsor. Marquage réalisé en France dans nos ateliers.

Impression 1 ou 2 faces. Impression Bleu Marine.

Réf I1F/FANIONS : Impression 1 face

Réf I2F/FANIONS : Impression 2 faces

POUR L'IMPRESSION, VEUILLEZ NOUS FOURNIR UN VISUEL HD (AI OU PDF).

LA SCOLAIRE VOUS PROPOSE L'AMÉLIORATION DE VOTRE FICHER, SELON LA COMPLEXITÉ DU FICHER.

POUR PLUS DE RAPIDITÉ ENVOYEZ-NOUS VOTRE VISUEL PAR MAIL À LA COMMANDE : lascolaire@papier.fr

ENROULEURS DE LIGNES

Enrouleurs de lignes de nage

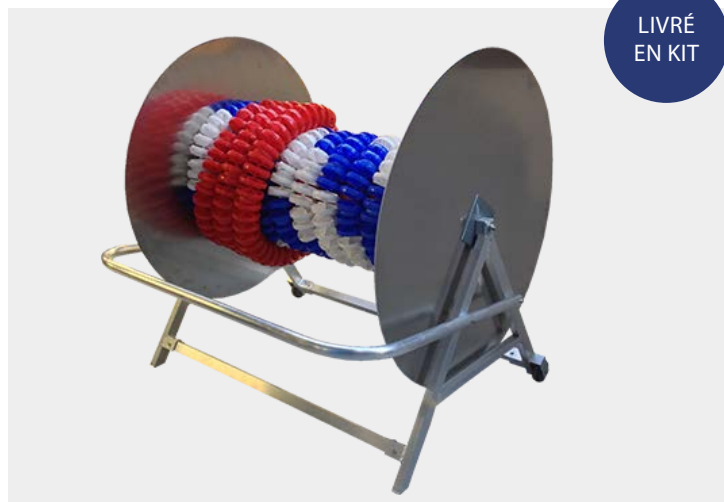

LIVRÉ
EN KIT

ENROULEUR ECONOMIQUE GRANDE TAILLE

Réf 432 : 1400 x 1400 x 1350 mm. Enrouleur aluminium. Deux roues fixes.



LIVRÉ
EN KIT

ENROULEUR JUMBO

Réf 436 : 800 x 1400 x 1350 mm
Cadre aluminium avec 2 roues fixes. La dimension de la bobine permet de gérer un espace réduit.



LIVRÉ
MONTÉ
sauf roues

ENROULEUR ALUMINIUM SOUDÉ

Réf 421 : Chariot aluminium soudé avec deux roues fixes
Réf 422 : Bobine aluminium soudée Ø 980 mm
Chariot + bobine : 1150 x 1300 x 700 mm
Permet l'utilisation d'un seul chariot pour plusieurs bobines. Ces bobines peuvent de plus être stockées aisément dans les locaux en attente de leur utilisation.



LIVRÉ
EN KIT

ENROULEUR ALUMINIUM ECONOMIQUE

Réf 433 : Chariot aluminium avec deux roues fixes
Réf 434 : Bobine aluminium - Livrée en Kit. Ø 980 mm
Chariot + bobine : 800 x 1300 x 1170 mm
Permet l'utilisation d'un seul chariot pour plusieurs bobines.

NOTRE CONSEIL :

Débutez l'enroulage de vos lignes coté tendeur (détendu) pour les lignes de compétition et coté mousqueton pour les lignes d'entraînement pour éviter d'abîmer les brises vagues ou les flotteurs.

Capacité :

| REF | Ligne 25M d'entraînement * Suivant le type d'intercalaire | Ligne compétition standard Ø 100mm 25M | Ligne compétition standard Ø 100mm 50M | Ligne compétition Gold ou Gold Pro Ø 150mm 25M | Ligne compétition Gold ou Gold Pro Ø 150mm 50M |
|---------|--|--|--|--|--|
| 432 | 4 à 6 lignes | 4 lignes | 2 lignes | 2 lignes | 1 ligne |
| 421/422 | 2 à 3 lignes | 1 ligne | /// | /// | /// |
| 433/434 | 2 à 3 lignes | 1 ligne | /// | /// | /// |
| 436 | 2 à 6 lignes | 2 lignes | 1 ligne | 1 ligne | /// |

ENROULEURS DE LIGNES *la Scolaire*[®]

Enrouleurs de lignes de nage

LIVRÉ
MONTÉ

ENROULEURS ALUMINIUM PEINT ET FLASQUES STRATIFIÉ COMPACT

Réf 1933 : 1100 x 1150 mm

Réf 1934 : 1500 x 1150 mm

Cadre Aluminium peint. Flasques en stratifié coloris suivant stock ou sur lancement. Deux roues directionnelles (dont 1 frein). Deux roues fixes. Peinture Epoxy.

Capacité :

| | Ligne 25M d'entraînement * Suivant le type d'intercalaire | Ligne compétition standard Ø 100mm 25M | Ligne compétition standard Ø 100mm 50M | Ligne compétition Gold ou Gold Pro Ø 150mm 25M | Ligne compétition Gold ou Gold Pro Ø 150mm 50M |
|----------------------|--|--|--|--|--|
| Réf 1933 ou Réf 4609 | 2 à 4 lignes | 2 lignes | 1 ligne | 1 ligne | /// |
| Réf 1934 ou Réf 4608 | 2 à 5 lignes | 3 lignes | 1 ligne | 1 ligne | /// |

LIVRÉ
MONTÉ

ENROULEURS ALUMINIUM PEINT

Réf 4609 : 1100 x 1150 mm

Réf 4608 : 1500 x 1150 mm

Cadre et flasques Aluminium peint - Peinture Epoxy. Roues inox
Deux roues directionnelles (dont 1 frein). Deux roues fixes.

Capacité :

| | Ligne 25M d'entraînement * Suivant le type d'intercalaire | Ligne compétition standard Ø 100mm 25M | Ligne compétition standard Ø 100mm 50M | Ligne compétition Gold ou Gold Pro Ø 150mm 25M | Ligne compétition Gold ou Gold Pro Ø 150mm 50M |
|----------|--|--|--|--|--|
| Réf 2810 | 2 à 4 lignes | 2 lignes | 1 lignes | /// | /// |
| Réf 2811 | 2 à 5 lignes | 3 lignes | 1 lignes | /// | /// |
| Réf 2812 | 3 à 6 lignes | 4 lignes | 2 lignes | /// | /// |

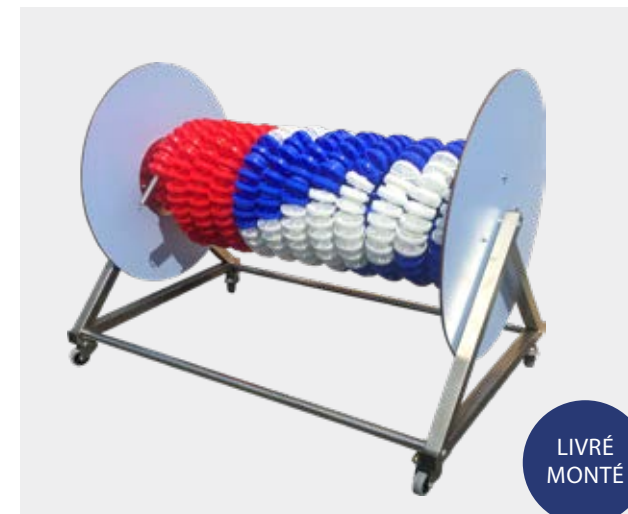
LIVRÉ
MONTÉ

ENROULEURS INOX 316 L ET FLASQUES STRATIFIÉ COMPACT

Réf 2810 : 1100 x 1000

Réf 2811 : 1100 x 1500

Réf 2812 : 1100 x 2000

Chariot inox glacé poli. Flasques en stratifié coloris suivant stock ou sur lancement. Quatre roues directionnelles (dont 2 freins).

MAXI ENROULEURS DE LIGNES

Enrouleurs de lignes de nage



LIVRÉ EN KIT

ENROULEUR ALUMINIUM

Réf 420 : 1780 x 1180 x 1370 mm
Enrouleur aluminium. Deux roues fixes et deux roues directionnelles dont 1 frein.

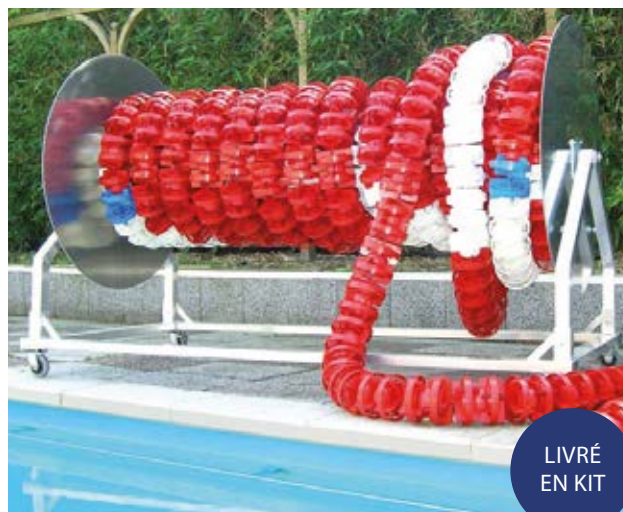

LIVRÉ EN KIT

ENROULEUR MEGA

Réf 437 : 2450 x 1180 x 1500 mm
Enrouleur aluminium grande capacité. Quatre roues directionnelles.



LIVRÉ EN KIT

ENROULEUR INOX MALMSTEN

Réf 423 : 1910 x 1250 x 1410 mm
Réf 424 : 2450 x 1250 x 1410 mm
Bobine inox glacé poli et cadre inox peint. Quatre roues directionnelles. Housse en option.

Capacité :

| | Ligne 25M d'entraînement * Suivant le type d'intercalaire | Ligne compétition standard Ø 100mm 25M | Ligne compétition standard Ø 100mm 50M | Ligne compétition Gold ou Gold Pro Ø 150mm 25M | Ligne compétition Gold ou Gold Pro Ø 150mm 50M |
|---------|--|--|--|--|--|
| Réf 420 | 4 à 10 lignes | 6 lignes | 3 lignes | 3 lignes | 1 ligne |
| Réf 437 | 10 à 20 lignes | 12 lignes | 6 lignes | 6 lignes | 3 lignes |
| Réf 423 | 5 à 10 lignes | 6 lignes | 3 lignes | 3 lignes | 1 ligne |
| Réf 424 | 6 à 12 lignes | 8 lignes | 4 lignes | 4 lignes | 2 lignes |

HOUSSE DE PROTECTION MALMSTEN

Permet la protection des lignes et enrouleurs dans les locaux de stockage mais aussi sur les plages de piscine.

Adaptées aux enrouleurs 423 et 424.
Réf 423/HOUSSE : Pour enrouleur 423
Réf 424/HOUSSE : Pour enrouleur 424



Protège de la lumière + UV

SURVEILLANCE DE BASSIN

Chaises de surveillance en aluminium et inox 316 et 304

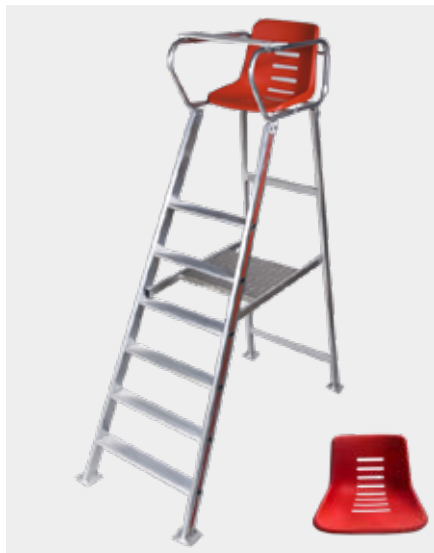

CHAISE DE SURVEILLANCE ALUMINIUM LUXE
Réf 7565 : Chaise aluminium luxe avec marches largeur 80 mm renforcées en sous face. Légère et très stable.

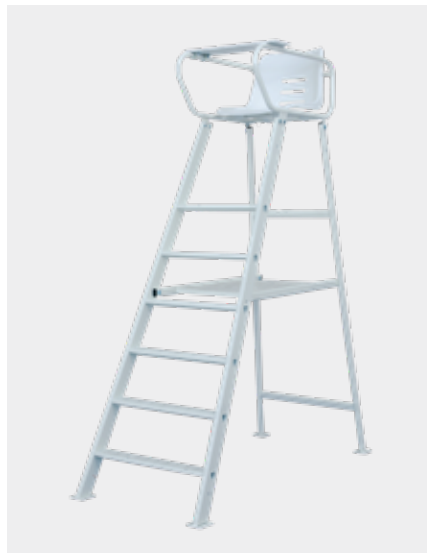

CHAISE DE SURVEILLANCE ALUMINIUM PEINTE
Réf 9810 : Modèle identique à la référence 7565 avec revêtement laqué époxy. Protection idéale pour les bassins couverts.



CHAISE DE SURVEILLANCE ALUMINIUM

Réf 505 : 6 marches Hauteur 1.95M
Possibilité de réduire de 2 à 5 marches sur demande.
Réf 505/MOD5: 5 marches H. 1.71M
Réf 505/MOD4: 4 marches H. 1.44 M
Réf 505/MOD3: 3 marches H. 1.18 M
Réf 505/MOD2: 2 marches H. 0.92 M
Réf 504 : Coque de rechange
Réf 506 : Patins et bouchons de protection caoutchouc (attention : uniquement en usine)



CHAISE DE SURVEILLANCE INOX 304
Réf 3494 : Hauteur 1.85M. Avec 2 roulettes désaxées pour le déplacement facile.
Réf 3497 : Marche de rechange inclinée
Réf 3498 : Plateforme de rechange
Réf 3499 : Coque de rechange
Réf 3494/SUP : Support adaptable pour parasol



CHAISE DE SURVEILLANCE INOX 316L 1M
Réf 7345 : En Inox 316L glacé poli. Cette chaise a été conçue pour apporter confort et sécurité avec une hauteur limitée.
Réf 1429 : Coque de rechange

CHAISE DE SURVEILLANCE INOX 316L

Réf 7302 : En INOX 316L glacé poli. Particulièrement stable et lourde. 2 roulettes en partie arrière pour faciliter son déplacement. En tube 42.4 mm ép 2 mm avec 5 marches en polyester renforcé antidérapantes. 2 supports parasol soudés, crochet de suspension de chaque côté sous le siège.
Réf 1429 : Coque de rechange



Retrouvez tous les accessoires pour cette chaise à la page suivante !

SURVEILLANCE DE BASSIN

Chaises de surveillance en inox 316 et 304



ACCESSOIRES POUR CHAISE REF 7302

Réf 3106 : Taud amovible pour chaise de surveillance

Réf 8583 : Parasol

Réf 3105 : Housse de protection

BASE DE SURVEILLANCE

INOX 316 L 1.00 M

Réf 7171 : Hauteur 1M

Plancher en Caillebotis autoporteur anti bactérien et anti dérapant. Siège pivotant de forme ergonomique garantissant confort et efficacité.

Garde corps hauteur 1200 mm

Embase : Largeur 1M

Profondeur : 1.10 M

Réf 1429 : Coque de rechange



BASE DE SURVEILLANCE INOX 316 L 50 CM

Réf 7170 : Hauteur 50cm

Plancher en Caillebotis autoporteur anti bactérien et anti dérapant. Siège pivotant de forme ergonomique garantissant confort et efficacité.

Garde corps hauteur 1200 mm

Embase : Largeur 1M

Profondeur 1.10 M

Réf 1429 : Coque de rechange



BASE DE SURVEILLANCE INOX 304 H 40 CM

Réf 4881

Avec chaise pivotante 90°.

Support de parasol en option.

Hauteur d'assise 0.4M

Réf 3502 : Marche de rechange

Pièces détachées :

Nous consulter

BASE DE SURVEILLANCE INOX 304 1 MÈTRE

Réf 4882

Avec chaise pivotante 90°.

Support de parasol en option.

Hauteur d'assise 1M

Réf 3497 : Marche de rechange

Pièces détachées :

Nous consulter



CHRONOMÈTRES 2 ET 4 AIGUILLES

Chronomètres portables et muraux



CHRONOMÈTRE PORTABLE 4 AIGUILLES

Réf 742 : Ø370x574x450 mm
Pour l'entraînement classique.
Alimentation par piles LR4. 3,5 kg



CHRONO 4 AIGUILLES ROND

Réf 4473 : Modèle rond avec verre acrylique plat antireflets. 4 aiguilles. Départ toutes les 15 sec / 1 tour/mn Moteur synchrone 24V / Alim 230VAC-50Hz. Diam 500 mm. Peuvent être synchronisés.



CHRONOMÈTRE PORTABLE 2 AIGUILLES

Réf 4258 : Ø370x574x450 mm
Pour l'entraînement d'endurance.
Alimentation par piles LR4.3.5 kg.



TABLEAU AFFICHAGE WATER-POLO

Réf 7915 : Pour l'affichage des scores, portable et pratique.

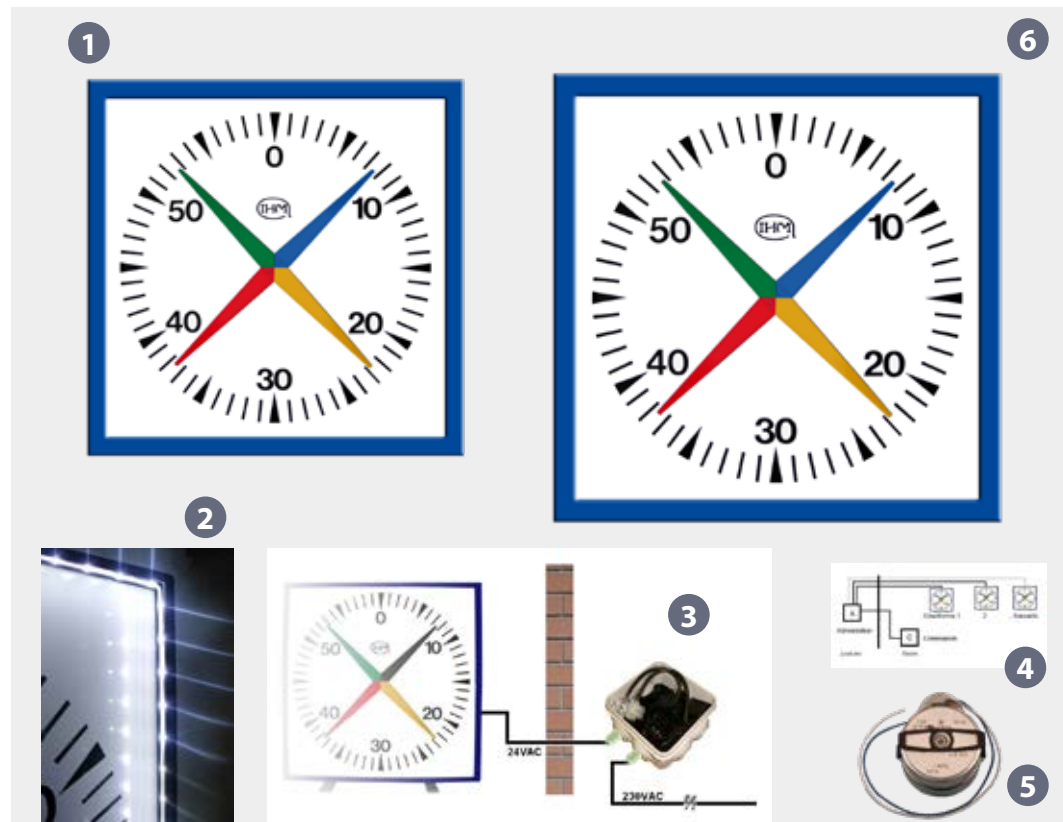

CHRONOMÈTRE MURAL 4 AIGUILLES

Modèle carré - Boîtier métallique peint couleur bleu, vitre en plexiglass. Cadran aluminium laqué blanc. Chiffres et plots noirs (aiguilles jaune, verte, rouge, bleue). 4 aiguilles de couleur permettant des départs échelonnés de 15 secondes en 15 secondes. Alimentation : Par secteur 220 /230 Volts et transformateur 24 V

1 Réf 9630 : Chrono 625 x 625 x 100 mm (avec transfo)

2 Réf 3516 : Eclairage LED pour 9630 (option)

3 Réf 9630/TRANSFO : Transformateur

4 Réf 9630/SYN : Synchronisation sans fil

4 Réf 9630/SYNF : Synchronisation filaire

5 Réf 9630/M : Moteur de rechange

Réf 9630/E : Étanchéité

6 Réf 2955 : Chrono 1000 x 1000 x 100 mm (avec transfo)

2 Réf 7914 : Eclairage LED pour 2955

HORLOGES MURALES

Horloges murales à aiguilles et à LEDS

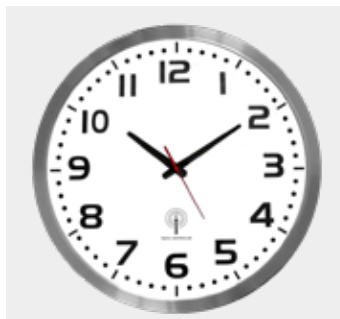

HORLOGE RADIOPILOTÉE 500MM PILE

Réf 7901/500 : Horloge à aiguilles radio pilotée DCF, intérieure, grand Ø 500mm. Horloge équipée d'un verre minéral et cadre en aluminium brossé. Lisibilité 40 m. Piles Format AA.

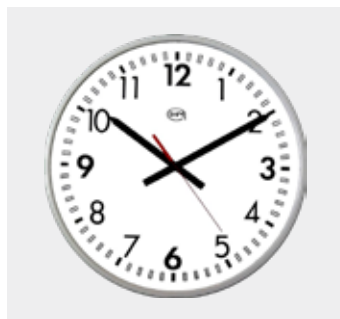

HORLOGE ÉTANCHE 400MM PILE

Réf 7902/400 : Horloge à aiguilles, compatible usage extérieur, étanche à la pluie (sous-abri) et à l'humidité IP65, grand Ø 400mm. Horloge équipée d'un verre minéral et cadre en acier traité inoxydable anti corrosion et peinture anti UV. Idéal piscine, thermes. Lisibilité 35 m.

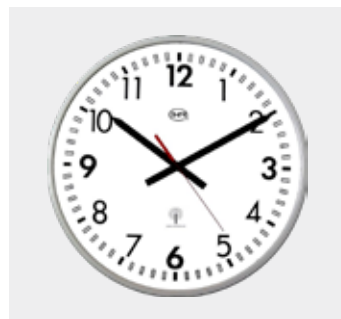

HORLOGE ÉTANCHE 400MM PILE RADIOPILOTÉE

Réf 7903/400/RA : Horloge à aiguilles radio-pilotée DCF, compatible usage extérieur, étanche à la pluie (sous-abri) et à l'humidité IP65, Ø 400mm. Verre minéral et cadre en acier traité inoxydable anti corrosion et peinture anti UV. Idéal piscine, thermes. Lisibilité 35 m.



HORLOGE ÉTANCHE 400MM SECTEUR OU RADIOPILOTÉE

Réf 7905 : Sur secteur compatible usage extérieur, étanche à la pluie IP65, Ø 400mm. Équipée d'un verre minéral et cadre en ABS noir. Mouvement fonctionnant sur 220VAC, réserve de marche 48h en cas de coupure. Lisibilité 25 m.

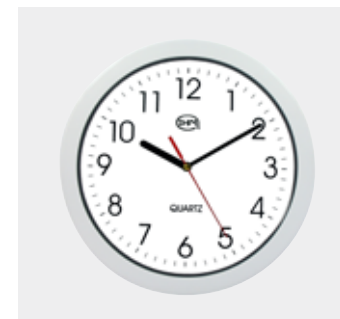

HORLOGE ÉTANCHE 250MM PILE

Réf 7902/250 : Horloge à aiguilles, étanche IP54 (idéal environnements humides), Ø 250mm. Horloge équipée d'un verre minéral et cadre en ABS blanc. Pour un usage en milieu humide ou en extérieur. Lisibilité 15 m. Piles Format AA.



HORLOGE LED 10CM ET 20CM 4 CHIFFRES

Réf 7904-H10-4 : Hauteur 10 cm, lisibilité 40 m
Réf 7904-H20-4 : Hauteur 20 cm, lisibilité 70 m
Avec leds rouges. Affichage fixe ou en alternance. Étanche à l'extérieur sous abri IP67. Livré avec télécommande infrarouge / portée 10 m. Alimentation 220VAC-50Hz. Fonctions : chronomètre, timer, horloge : HH:MM, 30 alarmes horaires programmables, calendrier.

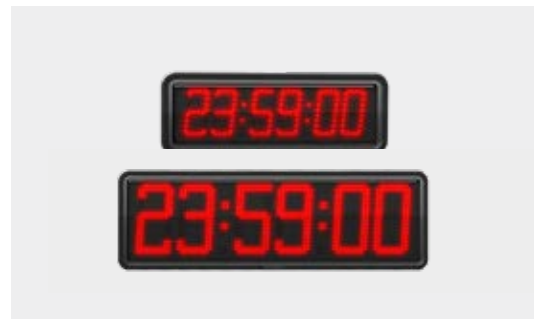

HORLOGE LED 10CM ET 20CM 6 CHIFFRES

Réf 7904-H10-6 : Hauteur 10 cm, lisibilité 40 m
Réf 7904-H20-6 : Hauteur 20 cm, lisibilité 70 m
Avec leds rouges. Affichage fixe ou en alternance. Étanche à l'extérieur sous abri IP67. Livré avec télécommande infrarouge / portée 10 m. Alimentation 220VAC-50Hz. Fonctions : chronomètre, timer, horloge : HH:MM:S, 30 alarmes horaires programmables, calendrier.



HORLOGE LED TEMPÉRATURE BASSIN + AIR

Réf 7918 : 460 x 180 x 90 mm
Composants électroniques tropicalisés pour milieu Piscine. Avec télécommande. Affichage heure/min. Température air et bassin. Fixe ou alternance, réglage des écarts de température d'eau correction de +9° à -9°. Sonde eau 30 m / Sonde air 3 m. Chiffres 9 cm / lisibilité 35 m. Livré avec télécommande infrarouge. Alim : 230 V / Réserve de marche 3 mois 50/60 Hz. Sonde température eau 8 mm.

Plus d'infos sur
notre
site internet
www.lascaire.fr

ou
demandez-nous
les fiches
techniques
complètes sur les
horloges.

LES PLOTS DE DÉPART *la Scolaire*®

Conformes FINA

MONTAGE ET ASSISTANCE MONTAGE
NOUS CONSULTER 03.20.26.68.60



Tous nos plots de départ *la Scolaire*® possèdent les mêmes caractéristiques. Fabrication sur mesure suivant implantation, adaptation sur existant.

Structure en inox 316 L avec passivation
Plateau polyester antidérapant
Visseries non apparentes sur plateau
Numérotation 4 faces
Coloris standards : 
Autres coloris nous consulter



NUMÉROTATION 4 FACES
Réf 8230/N



FABRICATION FRANÇAISE 

PLOT DE DÉPART EN U
Réf 8230 - Droit
Réf 8240 - Incliné



FABRICATION FRANÇAISE 

PLOT DE DÉPART EN T
Réf 8235



PANNEAUX DE RÉSERVATION STRATIFIÉ

la Scolaire®
Réf 4419 : Pour signaler ou réserver des couloirs suivant les activités et le matériel. Possibilité de choisir votre texte. Nombreux coloris disponibles pour une utilisation plus facile. Dim : 400 x 300 mm
Retrouvez tous nos modèles de panneaux de réservation p.105



NUMÉROS DE COULOIRS GRAVÉS
Réf 7802 : 200 x 300 mm
Vendus à la pièce



FABRICATION FRANÇAISE 

PLOT DE DÉPART POUR MARGELLE À DÉBORDEMENT
Réf 8260



FABRICATION FRANÇAISE 

PLOT DE DÉPART AVEC TRACK START
Réf 8234



Exemple de platine spéciale réalisée pour fixation sur ancrage existant.



PLOTS DE DÉPART Malmsten ET PLATEAUX ADAPTABLES

Conformes FINA



Les modèles de plots ci-dessous possèdent les mêmes caractéristiques :
En inox laqué.
Plateau antidérapant.
Avec ou sans Track start réglable
Disponibles en 8 coloris :



MONTAGE ET ASSISTANCE MONTAGE NOUS CONSULTER 03.20.26.68.60

Les modèles de plateaux ci-dessous possèdent les mêmes caractéristiques :
Réalisation sur plan
Plateau antidérapant
Disponibles en 8 coloris :



PLOT DE DÉPART COMPÉTITION SANS TRACK START
Avec Grille de haut parleur
Réf 8250



PLOT DE DÉPART OLYMPIQUE AVEC TRACK START
Avec grille de haut parleur
Réf 496



PLOT DE DÉPART COMPÉTITION SANS TRACK START
Réf 8250/SP

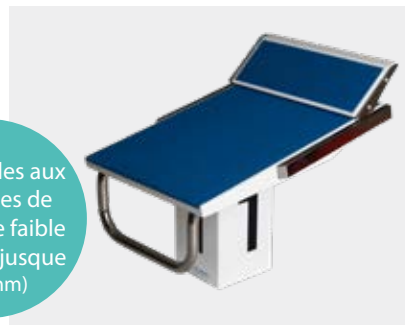

PLOT DE DÉPART OLYMPIQUE AVEC TRACK START
Réf 496/SP

Adaptables aux margelles de bassin de faible largeur (jusque 350 mm)

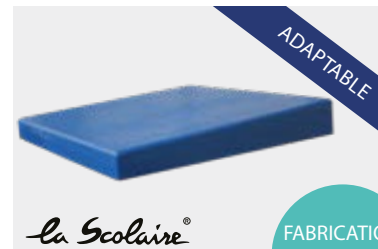

PLATEAU STANDARD
Possibilité d'adaptation pour des supports INOX existants et pose sur des plots béton existants.
Réf 8230/PLATEAU



PLATEAU TRACK START
Possibilité d'adaptation pour des supports INOX existants et pose sur des plots béton existants.
Réf 8234/PLATEAU



PLATEAU TRACK START
Adaptation de plateau Track Start sur socle existant et configurations spéciales
Réf 496/P

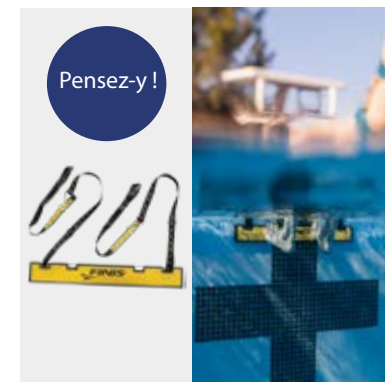

DÉPART DE DOS FINIS®
Réf 0526 : Équipement manuel qui permet au nageur de prendre un départ puissant sans glisser sur le bord du bassin. S'adapte à tous les plots de départs standards.

Exemples de réalisations



ÉCHELLES DE BASSIN

Les échelles inox standard et sur-mesure

Réalisation sur-mesure,
contactez nous !

Montants inox 316 L Ø 42,4 mm ou Ø 48,3 mm
3 types d'échelles pour s'adapter à vos bassins
Avec marches Inox entraxe 500 mm ou 550 mm
ou marches polyester entraxe 550 mm

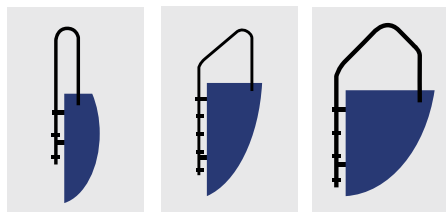

MODÈLE
DROIT

MODÈLE
STANDARD

MODÈLE A
DÉBOREMENT

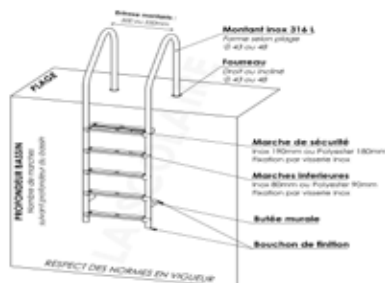

MARCHE
POLYESTER



MARCHE
INOX

Marches
soudées



ÉCHELLE FOREVER

Inox 316
Ø 42,4 mm ou Ø 48,3 mm
Marches soudées sur les montants



ÉCHELLE AMOVIBLE

Facilite l'organisation pour les groupes scolaires.
Réf 5470 : Entraxe 500 ou 550. Marches inox ou polyester.
Ø 42,4 mm ou Ø 48,3 mm
Ne nécessite aucun scellement
Permet le positionnement d'une échelle complémentaire
sur une margelle

Les échelles inox classiques



ÉCHELLE MIXTE PARALLÈLE OU ASYMÉTRIQUE

Inox 316L
Ø 43 mm ou Ø 48 mm. Entraxe 500 ou 550 mm
2, 3, 4, 5 ou 6 marches
Sur devis



ÉCHELLE STANDARD PARALLÈLE OU ASYMÉTRIQUE

Tout inox 316L
Ø 43 mm ou Ø 48 mm. Entraxe 500 ou 550 m
2, 3, 4, 5 ou 6 marches
Sur devis



ÉCHELLE À DÉBOREMENT

Tout inox 316L
Ø 43 mm ou Ø 48 mm. Entraxe 500 ou 550 mm
2, 3, 4, 5 ou 6 marches
Sur devis

FOURREAUX ET PIÈCES DE RECHANGE

MONTAGE ET ASSISTANCE MONTAGE
NOUS CONSULTER 03.20.26.68.60



MARCHE INOX 19 CM

Première marche d'échelle
Largeur 19 cm
Réf 40268 - Ø 43 mm - Entraxe 500 mm
Réf 40265 - Ø 48 mm - Entraxe 500 mm
Réf 40261 - Ø 48 mm - Entraxe 550 mm
Livrée avec visserie



MARCHE INOX 8 CM

Largeur 8 cm
Réf 40266 - Ø 43 mm - Entraxe 500 mm
Réf 40267 - Ø 48 mm - Entraxe 500 mm
Réf 40260 - Ø 48 mm - Entraxe 550 mm
Livrée avec visserie.



MARCHE POLYESTER 14 CM

Première marche d'échelle
Largeur 14 cm
Uniquement Ø 48 mm
Uniquement entraxe 550 mm
Réf : 7301
Livrée avec visserie.



MARCHE POLYESTER 9 CM

Largeur 9 cm
Uniquement Ø 48 mm
Uniquement entraxe 550 mm
Réf : 7300
Livrée avec visserie.



TAMPONS D'ÉCHELLES SIMPLES

Vendus la paire
Réf 4177 - Ø 43 mm - Noir
Réf 4729 - Ø 48 mm - Blanc



TAMPONS D'ÉCHELLES À ROTULE

Vendus la paire
Réf 40275 - Ø 43 mm

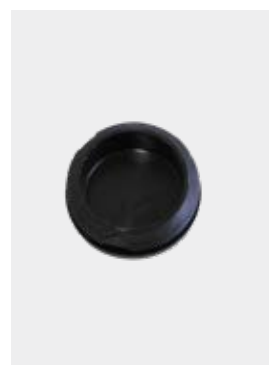

TAMPONS D'ÉCHELLES RENTRANTS

Vendus la pièce
Réf 7745 - Ø 43 mm
Réf 7746 - Ø 48 mm



FOURREAU DROIT H120

À sceller - Inox
Hauteur 120 mm
Réf 40570 - Ø 43 mm
Réf 4254 - Ø 48 mm



FOURREAU INCLINÉ H120

À sceller - Inox
Hauteur 120 mm
Réf 40571 - Ø 43 mm
Réf 4255 - Ø 48 mm



FOURREAU DROIT H130

À sceller - Inox
Hauteur 130 mm
Réf 7431 - Ø 43 mm
Réf 7433 - Ø 48 mm



FOURREAU INCLINÉ H130

À sceller - Inox
Hauteur 130 mm
Réf 7432 - Ø 43 mm
Réf 7435 - Ø 48 mm

MAINS COURANTES ET GARDE CORPS INOX 316 L

Réalisations sur mesures,
contactez nous !

MONTAGE ET ASSISTANCE MONTAGE
NOUS CONSULTER 03.20.26.68.60



MAINS COURANTES SUR-MESURE

Réalisation de mains courantes et
de barres inox sur-mesure, suivant
votre configuration.

316L

Structure Ø 42,4 mm ou Ø 48,3 mm

Fixes ou amovibles

Barres droites ou courbées.

Fixation par scellement ou par
fourreaux



MAIN COURANTE

Réf sur demande. Nous consulter.



AVANT

APRES

WICHINOX

Réf 8877 : Pour le nettoyage et la passivation. En pot de 250 ml.
Application facile.

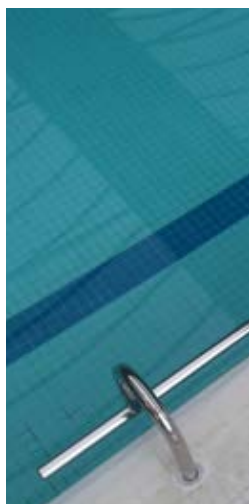

BARRE INOX AQUAGYM

Pour séances d'aquagym ou
pédagogiques

Vendue au mètre

Tout inox 316

Structure Ø 42,4 mm ou Ø 48 mm

Fixes ou amovibles

ESCALIER AMOVIBLE

La forme de cet escalier accroît
le confort des usagers,
plus particulièrement
des personnes âgées.

Tout inox 316. Conforme aux
réglementations du bâtiment.
Réalisation sur-mesure, nous consulter

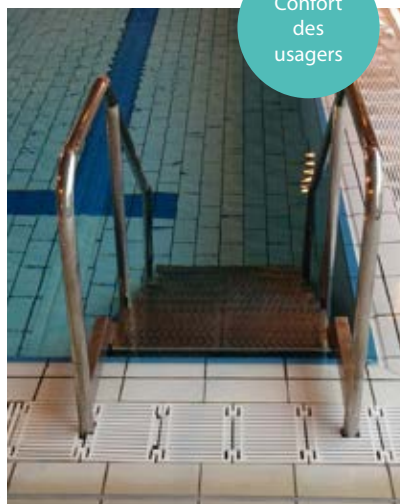

Confort
des
usagers

Exemples de
réalisations
Garde corps
Portillon Inox



TREMPAINS MAXIFLEX

Plongeoirs et pièces de rechange DURAFIRM



Conforme
FINA

Exemple de réalisation



PLANCHE CHEESEBOARD MAXIFLEX

Réf MAX13410
Longueur : 4.88 m
Largeur : 0.50 m



AXE DE REBOND

Réf MAX13420 : Avec réglage

MONTAGE ET ASSISTANCE MONTAGE
NOUS CONSULTER 03.20.26.68.60



SUPPORT ARRIÈRE

Réf 13420

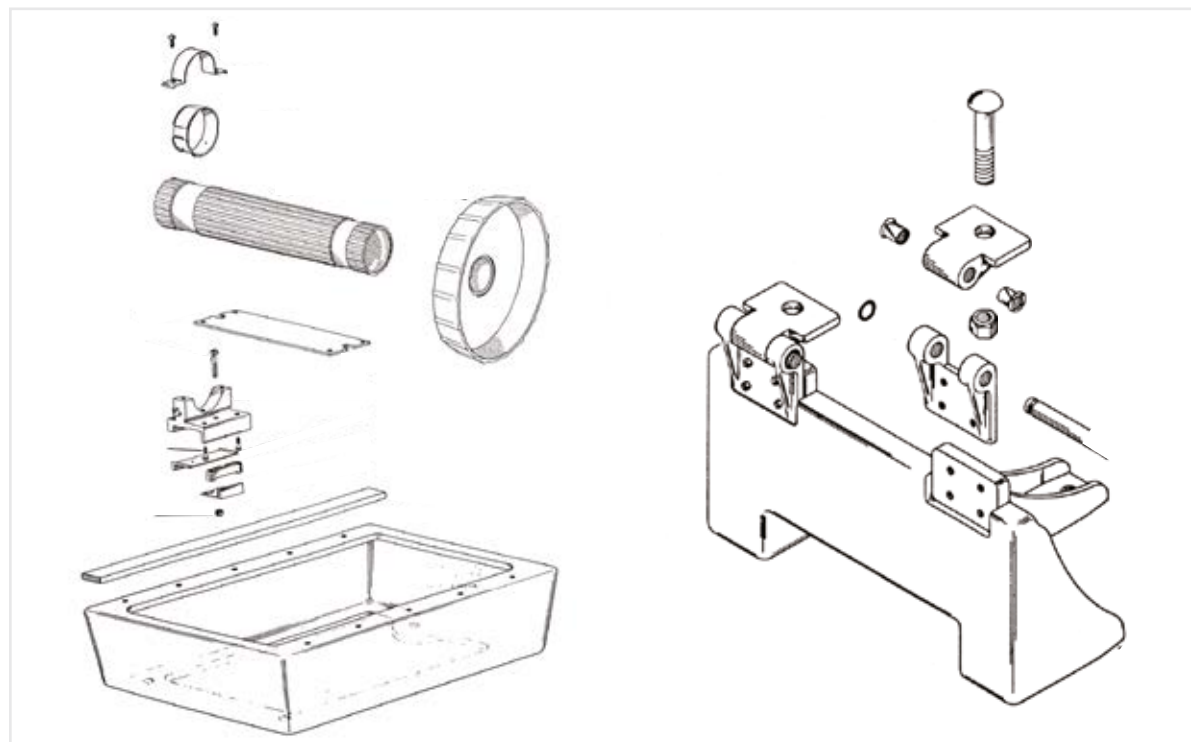

PIÈCES DE RECHANGES DE TREMPAIN

Sur devis, veuillez nous consulter pour toute demande de pièces détachées.

ACCESSIBILITÉ PMR

Fauteuils roulants, fauteuils de mise à l'eau



FAUTEUIL PMR INOX DAKOTA

Réf 501 : En INOX 316 L. Dispose de 2 grandes roues arrières et 2 petites roues à l'avant avec frein. Roues avec bandage caoutchouc. Les 2 freins extérieurs sont particulièrement appréciés. Un large repose pieds apporte un confort complémentaire.



FAUTEUIL ROULANT EASYROLLER

Réf 0772 : Fauteuil roulant en plastique recyclable. Aucune pièce métallique. Ses composants sont résistants au chlore et autres substances chimiques. Résistance à la chaleur humide + de 65° permet l'accès au hammam. Confortable et très stable. Capable de supporter jusqu'à 150 kg



FAUTEUIL MISE A L'EAU CLEM

Réf 2567 : Permet d'éviter l'installation d'une potence pour PMR en piscine. Doté de grosses roues gonflées et surdimensionnées, il permet le passage des margelles. Ces roues génèrent également une flottaison lors de la mise à l'eau. Siège en polyester imputrescible et lavable et structure en Inox avec revêtement thermolaqué. Charge admissible 130 Kg CE médical, homologué 98/47



FAUTEUIL HIPPOCAMPE

Réf 1371 : L'empattement de 68 cm permet le passage dans les cabines. Roulette avant directionnelle et résistante à une désinfection haute température. Dossier articulé, repose pied, garde-boue en plastique, très confortable. Classement CF 5GPEM. Caractéristiques certifiées / conforme aux normes D60070 – D61070 XPD60015 1-2 et aux prescriptions technique NF Collectivité et Santé D2/2000)



SIÈGE DE MISE A L'EAU HYDROLIQUE

Réf 993 : Avec échelle pour accompagnement. Réalisé en Inox 316, cet appareil de mise à l'eau PMR fonctionne par pression d'eau de 3.5 bars environ. Fixé dans 2 fourreaux scellés dans la plage il permet également à l'utilisateur d'être indépendant. Rotation 100° et capacité de 155 Kg.



ÉLÉVATEUR DE PERSONNE PIVOTANT

Réf 7839 : À platine Réf 7840 : À fourreau
Permet le transfert de la personne handicapée du bord de bassin jusqu'à l'eau. Colonne pivotante articulée avec flèche repliable pour optimiser l'espace. Permet le levage sur un dénivelé de 3 m. 1880 x 1150 mm. Charge admissible : 150 kg



PLATEFORME DE MISE A L'EAU HYDROLIQUE

Réf 7701 : Conçue pour rendre le bassin accessible au plus grand nombre et en toute autonomie. S'utilise debout ou avec un fauteuil. Charge utile : 150 kg



SOULÈVE PERSONNE ELECTRIQUE

Réf 7818 : Léger, sur 4 roulettes pour faciliter le déplacement. Se positionne sur un socle inox préalablement installé. Pivote à 360°. Charge utile : 135 kg

CAILLEBOTIS DE PISCINE

Caillebotis de vestiaires



CAILLEBOTIS STANDARD

Réf 0655 : En rouleaux de 10 m et jusque 30 m mais également en plaques à la dimension demandée. Anti-bactérien, possède des gorges d'évacuation en sous-face pour éviter l'eau stagnante et faciliter le nettoyage au jet d'eau ou nettoyeur type haute pression. Ep : 12 mm

Coloris :



CAILLEBOTIS SOUPLE

Réf 2082 : En PVC pour un usage temporaire en piscine lors de compétitions par exemple. Livré en rouleaux de 10 m, il est facilement nettoyable et enroulable pour le stockage. Il sert également pour canaliser l'accès aux entreprises lors de l'arrêt technique.



CAILLEBOTIS SUPÉRIEUR ANTIDÉRAPANT

Réf 3493 : En rouleaux de 10 m et jusque 30 m mais également en plaques à la dimension demandée. Anti-bactérien, revêtu en sous face d'un antiglisse très efficace surtout en milieu humide.

Gorges d'évacuation pour éviter l'eau stagnante et faciliter le nettoyage au jet d'eau ou nettoyeur type haute pression. Ep : 12 mm

Coloris :

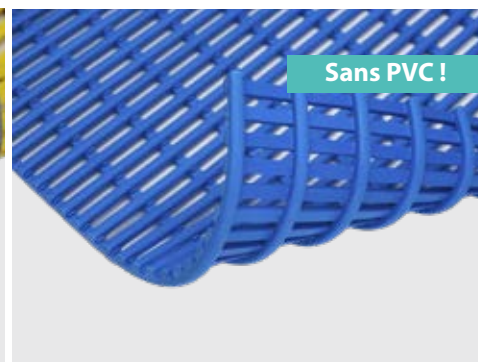

CAILLEBOTIS SANS PVC

Réf 5229 : En rouleau ou en plaque **sans PVC** «Thermoplast». Conforme à la norme DIN 51097. Coloris :

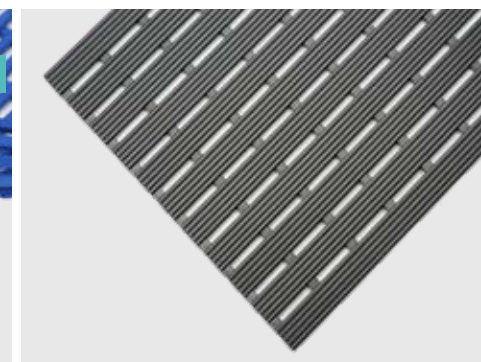

CAILLEBOTIS MANUPLAST ANTIDÉRAPANT

Réf 1909 : Pour douches et zones pieds nus économique et efficace. Ce caillebotis piscine est extrêmement antidérapant (Classe C selon DIN E 51097) et hygiénique et est livré en rouleau jusque 20 m. Lors du nettoyage il peut être facilement retourné. Ep : 12 mm

Coloris :



Largeurs disponibles pour chaque caillebotis de cette page :

| Largeur | 0.40M | 0.50M | 0.60M | 0.75M | 0.80M | 0.90M | 1M | 1.20M |
|----------|-------|-------|-------|-------|-------|-------|----|-------|
| Réf 0655 | x | x | x | x | x | x | x | x |
| Réf 3493 | x | x | x | | x | | x | x |
| Réf 5229 | x | x | x | | x | | x | x |
| Réf 1909 | | | x | | x | | x | |
| Réf 2082 | | | x | | x | | x | |

Tous ces caillebotis peuvent être livrés au mètre linéaire à la demande.

CAILLEBOTIS DE PISCINE

Caillebotis à goulotte droit ou courbé

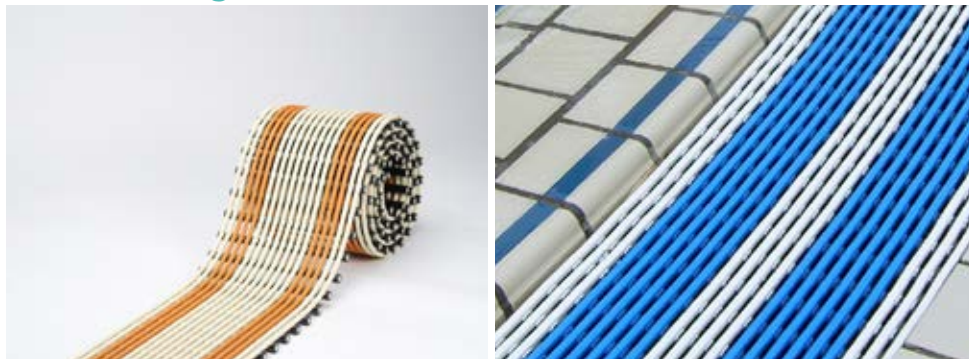

CAILLEBOTIS SUR-MESURE DROIT OU COURBE

Réf 0656 : Ce caillebotis en rouleau est autoporteur. Il est livrable en version droite ou courbée. Composé de profils souples thermo-soudés et antidérapants avec espacement anti-coincement de doigts et parallèles au bassin pour plus d'efficacité et moins de bruit. Il peut être posé sur des goulottes de 100 mm à 500 mm (suivant l'épaisseur des supports 20 à 35 mm).

L'épaisseur standard est de 20-22 mm pour les goulottes classiques de piscine mais elle peut aller jusqu'à 350 mm.

Les supports sont en Polyester armé enrobé d'une gaine en PVC, les profils sont en PVC antibactérien et garantis anti UV.



Coloris : A la demande avec possibilité de plusieurs couleurs panachées si souhaité
Classification group C de GUV 26.17/DIN E 51097



FINITIONS D'ANGLES

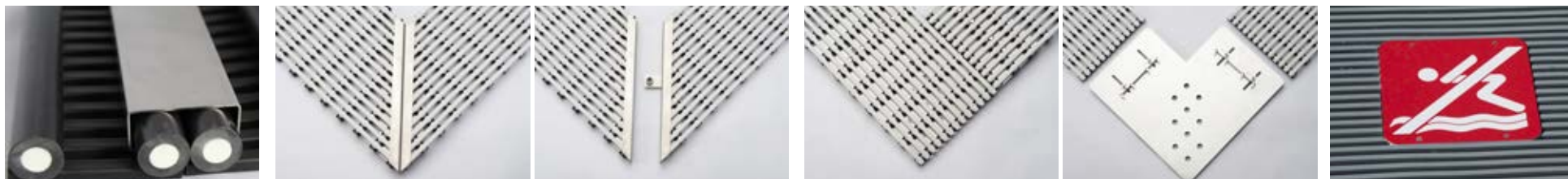

Signalétique sur demande



CAILLEBOTIS DE PISCINE

Caillebotis à goulottes

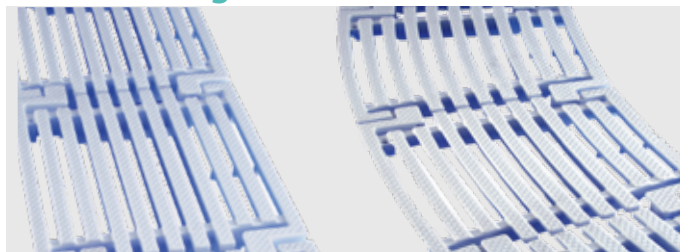

CAILLEBOTIS DROIT OU COURBE

En polypropylène traité anti-UV. Hauteur 24 mm. Livré par plaque. 5 plaques = 1.024 m. Emboîtement rapide. Les modèles courbés et droits peuvent s'emboîter ensemble.

| Largeur | Droit | Courbé |
|---------|-----------|-----------|
| L 195 | Réf 40660 | Réf 40642 |
| L 245 | Réf 40661 | Réf 40643 |
| L 295 | Réf 40662 | Réf 40644 |
| L 345 | Réf 40663 | Réf 40645 |

KIT DE TERMINAISON POUR CAILLEBOTIS DROIT ET COURBE

| Droit | Courbé |
|-----------|-----------|
| Réf 40664 | Réf 40636 |
| Réf 40665 | Réf 40637 |
| Réf 40666 | Réf 40638 |
| Réf 40667 | Réf 40639 |



CAILLEBOTIS INDIVIDUEL DROIT

Réf 40652 : Largeur 195 mm H. 22
 Réf 40650 : Largeur 245 mm H.22
 En PP traité anti-UV. Assemblage par câble.
 49 éléments au mètre linéaire.
 Réf 40692 : Câble inox AISI-316 plastifié 2.5 mm
 Réf 40691 : Arrêt de câble en laiton

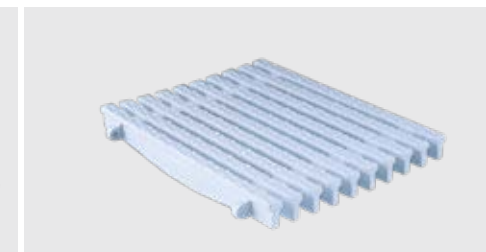

CAILLEBOTIS INDIVIDUEL PAR PLAQUE 5 Plaques / M

En PP traité anti-UV. Longueur 0.2 m, H.22

| Largeur | Caillebotis droit |
|---------|-------------------|
| L 245 | Réf 4869 |
| L 295 | Réf 4870 |
| L 335 | Réf 4871 |

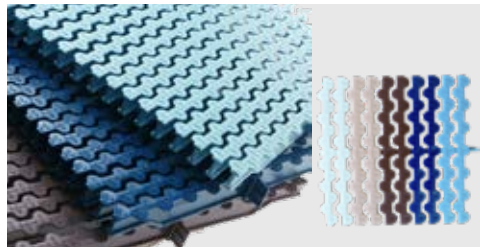

CAILLEBOTIS INDIVIDUEL ANTIDÉRAPANT

Norme EN-13451-1. En Polypropylène traité anti-UV. Les modules s'emboîtent entre eux. 48 éléments / m.

| Hauteur | Largeur | |
|---------|---------|-----------|
| 22 | L 195 | Réf 40620 |
| 22 | L 245 | Réf 40621 |
| 22 | L 295 | Réf 40622 |
| 22 | L 335 | Réf 40623 |
| 35 | L 195 | Réf 40624 |
| 35 | L 245 | Réf 40625 |
| 35 | L 295 | Réf 40626 |
| 35 | L 335 | Réf 40627 |

CAILLEBOTIS INDIVIDUEL ANTIDÉRAPANT COULEUR

Norme EN-13451-1. En Polypropylène traité anti-UV. Union pour assemblage entre les modèles. 54 éléments / m. 5 couleurs.

| Hauteur | Largeur | | Finition |
|---------|---------|----------|---------------------|
| 22 | L 195 | Réf 4850 | Classique 5 coloris |
| 22 | L 245 | Réf 4851 | Classique 5 coloris |
| 22 | L 295 | Réf 4852 | Classique 5 coloris |
| 22 | L 335 | Réf 4853 | Classique 5 coloris |
| 35 | L 195 | Réf 4854 | Réversible Blanc |
| 35 | L 245 | Réf 4855 | Réversible Blanc |
| 35 | L 295 | Réf 4856 | Réversible Blanc |
| 35 | L 335 | Réf 4857 | Réversible Blanc |



CAILLEBOTIS INOX 304 DROIT ET ANGLE DROIT

Bandes de 500 mm. Hauteur 35 mm. Gamme inox particulièrement conseillée pour les piscines publiques.

| Largeur | Droit |
|---------|-----------|
| L 195 | Réf 40601 |
| L 245 | Réf 40602 |
| L 295 | Réf 40603 |
| L 345 | Réf 40604 |

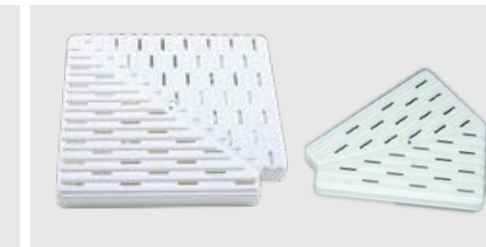

CAILLEBOTIS ANGLE 45° ou 90°

En copolymère de polypropylène injecté.

| Hauteur | Largeur | Angle 45° | Angle 90° |
|---------|---------|-----------|-----------|
| H 22 | L 195 | Réf 40680 | Réf 4861 |
| H 22 | L 245 | Réf 40681 | Réf 4862 |
| H 22 | L 295 | Réf 40682 | Réf 4863 |
| H 22 | L 335 | Réf 40683 | Réf 4864 |
| H 35 | L 195 | Réf 40685 | Réf 4865 |
| H 35 | L 245 | Réf 40686 | Réf 4866 |
| H 35 | L 295 | Réf 40687 | Réf 4867 |
| H 35 | L 335 | Réf 40688 | Réf 4868 |

SIGNALÉTIQUE

Figurines réalisées par gravure avec une face adhésive. Les figurines présentées sont les modèles standards dimensions 200 x 200 mm. Possibilité de réaliser des figurines personnalisées et à d'autres formats. Le coloris bleu est conforme à la Norme NF X03-003.

FIGURINES D'INTERDICTION



FIGURINES DE SIGNALÉTIQUE POUR PISCINE



Autres dessins ou logos sur demande
Réf FIG21

FIGURINES POUR SECOURS ET SÉCURITÉ

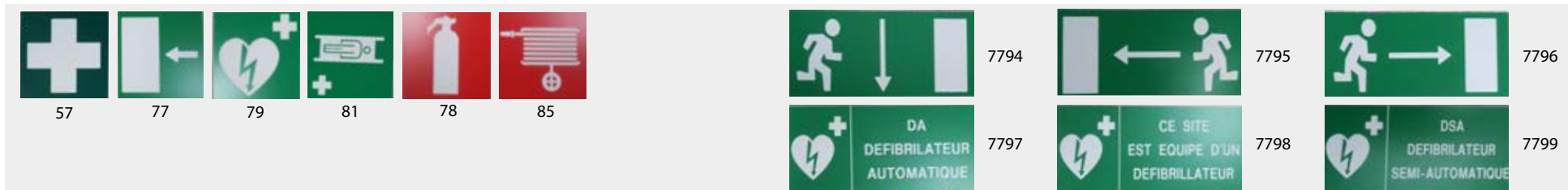

PANNEAUX SIGNALÉTIQUES RONDS

Texte au choix et peut comporter une figurine ou dessin suivant votre demande. Livrables en 3 dimensions.

Panneaux Bleus
Réf 5541 : Ø 200 mm
Réf 5542 : Ø 300 mm
Réf 5543 : Ø 400 mm

Panneaux d'interdiction
Réf 5507 : Ø 200 mm
Réf 5508 : Ø 300 mm
Réf 5509 : Ø 400 mm

SIGNALÉTIQUE

CONFORMES NOUVELLE RÉGLEMENTATION !

Panneaux 700 x 120 mm



Panneaux 700 x 120 mm texte + symbole



Panneaux 1000 x 200 mm



PANNEAUX SIGNALÉTIQUES

Gravées dans la masse, ce qui rend le texte totalement indélébile. Fixation par visserie directe sur le support. La souplesse permet de s'ajuster parfaitement même sur des bassins circulaires.

Texte coloris bleu en standard avec possibilité de changer le coloris sur demande en rouge ou noir.

| Panneaux | Texte Bleu | | Texte Rouge | | Texte B + symbole | | Texte R + symbole | |
|---------------------------|------------|------------|-------------|------------|-------------------|------------|-------------------|------------|
| | 1 Face | 2 Faces | 1 Face | 2 Faces | 1 Face | 2 Faces | 1 Face | 2 Faces |
| 700 x 120 mm 1 ligne | Réf 4108/B | Réf 4109/B | Réf 4108/R | Réf 4109/R | Réf 4135/B | Réf 4136/B | Réf 4135/R | Réf 4136/R |
| 1000 x 200 mm 1 ligne | Réf 4118 | Réf 4118 | Réf 4123 | Réf 7792 | Réf 7785 | Réf 7787 | Réf 7786 | Réf 7788 |
| 1000 x 200 mm 2 lignes | Réf 7808 | Réf 7826 | Réf 7810 | Réf 7827 | Réf 7830 | Réf 7823 | Réf 7829 | Réf 7821 |
| 1000 x 200 mm 3 lignes | Réf 7809 | Réf 7825 | Réf 7811 | Réf 7832 | Réf 7831 | Réf 7824 | Réf 7828 | Réf 7822 |

Exemples de réalisations sur demande

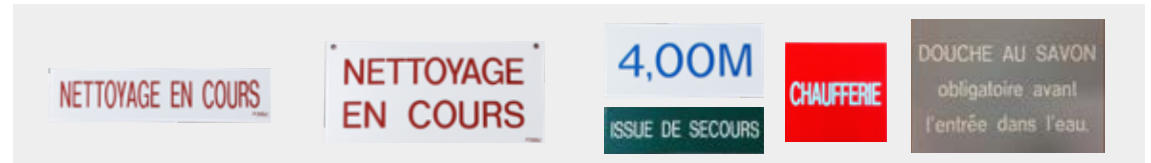

| | | | | | |
|-----|------------------|-----|------------------|-----|----------------------|
| 110 | TOILETTES | 119 | TOILETTES | 128 | TOILETTES |
| 111 | TOILETTES | 120 | TOILETTES | 129 | TOILETTES |
| 112 | VESTIAIRES | 121 | TELEPHONE | 130 | TELEPHONE DE SECOURS |
| 113 | APPEL D'URGENCE | 122 | DOUCHES | 131 | CANTINE |
| 114 | SORTIE | 123 | ENTREE | 132 | TIREZ |
| 115 | POUSSEZ | 124 | ACCES ETAGE | 133 | ACCES PARKING |
| 116 | EAU | 125 | LOCAL POUBELLES | 134 | POINT INFOS |
| 117 | SALLE DE REUNION | 126 | ENTREE INTERDITE | 135 | ACCES INTERDIT |
| 118 | LOCAL ELECTRIQUE | 127 | INFIRMERIE | 136 | SORTIE DE SECOURS |

PLAQUES SIGNALÉTIQUES STANDARD PETIT FORMAT

27 figurines d'information avec texte dimensions 170 x 45 mm. Le logo correspond à l'indication d'obligation ou de sécurité par la couleur. Plaques signalétiques avec texte et logo spécifique sur demande.



PANNEAUX DE RÉSERVATION LA SCOLAIRE®

En panneau Stratifié Compact. Le texte est au choix, maximum 4 lignes pour une bonne visibilité et est gravé dans la masse il est donc indélébile. Nombreux coloris disponibles selon stock et demande.

Réf 4419 : Format standard 390 x 290 mm

Réf 4424 : Option texte en couleur

Réf 4420 : Grand format 700 x 500 mm

Réf 6302 : Grand format texte blanc

PANNEAUX EN GRAVOPLY LA SCOLAIRE®

Réf 7803 : En gravoply. Possibilité de choisir votre texte. Disponible dans de nombreux coloris : Rouge/Blanc, Bleu/Blanc, Vert/Blanc, Jaune/Noir, Blanc/Noir, Orange/Blanc.

Dimensions : 400 x 300 mm

RANGEMENT

Paniers et bacs de stockage



Compatible avec plateau de transport réf 1931

PANIER POUR FRITES

Réf 1939 : 590x390x640 mm
Contenance 38 bâchettes.
Rouge, vert, bleu, jaune suivant stock
Plateau Réf 1931 vendu séparément



Compatible avec plateau de transport réf 1931

PANIER POUR NOODLES

Réf 1938 : 590x390x960 mm
Contenance 38 noodles. Peut être posé sur le plateau de transport réf 1931.
Coloris rouge, vert, bleu, jaune suivant stock et demande.



Compatible avec plateau de transport réf 212

PANIER GRAND MODÈLE

Réf 4278 : 790x590x810 mm
Peut contenir environ 85 bâchettes ou autre matériel.

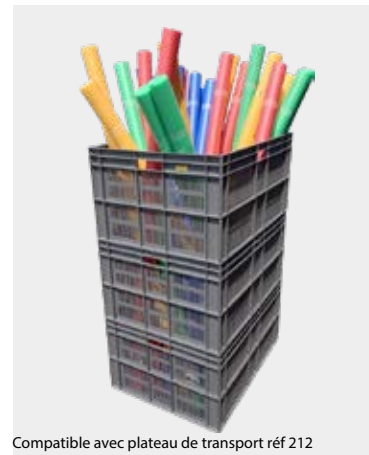

Compatible avec plateau de transport réf 212

PANIER GRAND VOLUME

Réf 4279 : 790x590x1215 mm
Panier économique à grande contenance 85 noodles environ.

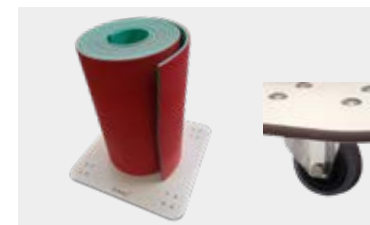

PLATEAU DE TRANSPORT STRATIFIÉ

Réf 9703 : 1000x1000 mm
Réf 9702 : 600x600 mm
Roues inox 316 donc une à frein. Idéal pour ponceau.

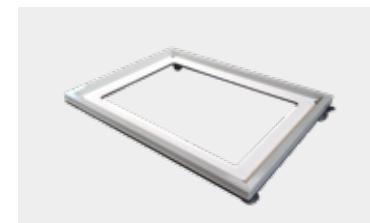

PLATEAU DE TRANSPORT

Réf 212 : Plateau en Stratifié Compact et cadre aluminium laqué sur roulettes Inox Ø 80 mm pour panier 4278 et 4279.



1 et 2 compatibles avec plateau de transport réf 212 3, 4 et 5 avec plateau de transport réf 1931

PANIER EMPILABLES

- 1 - Réf 210 : 790x590x395 cm Coloris : Gris - Modèle ouvert
- 2 - Réf 211 : 790x590x395 cm Coloris : Gris - Modèle fermé
- 3 - Réf 1928 : 590x390x430 mm Coloris : Bleu
- 4 - Réf 1929 : 590x390x320 mm Coloris : Bleu, Rouge, Vert, Jaune - Modèle ouvert
- 5 - Réf 1930 : 590x390x320 mm Coloris : Bleu, Rouge, Vert, Jaune - Modèle fermé



PANIER SIMPLE/ PANIÈRE

Réf 1932 : 660x440x260 mm
Peut être utilisé avec les tapis Plastazote, le stockage ou les compétitions.



PLATEAU DE TRANSPORT

Réf 1931 : Pour panier 1939, 1938, 1928, 1929 et 1930.
Bleu ou rouge suivant stock.

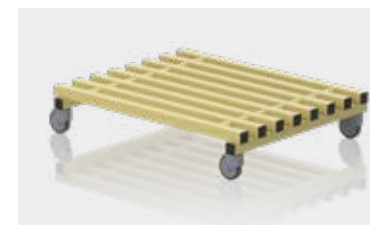

PLATEAU TRANSPORT

Réf 8225
1000x820x210mm, autres dimensions sur devis.
Coloris : 

RANGEMENT

Chariots à bûchettes et noodles



BAC STRATIFIÉ COMPACT

la Scolaire

Réf 4212 : Sur roulette inox

Réf 4211 : Sur pieds

500x500x740 mm

Contenance 40 bûchettes environ. Monté sur structure aluminium laquée. Avec évacuations dans le fond.

4 roulettes Inox diam Ø 50 dont 1 frein.

Coloris suivant fabrications.



CHARIOT À NOODLES

Réf 3121 : Sans roulettes

Réf 3116 : Avec roulettes diam Ø 50 inox dont 1 frein.

800x700x830 mm

Contenance 100 bûchettes environ.

Matière plastique.



CHARIOT À BÛCHETTES

Réf 8238 : 720x650x1050 mm

Contenance 50 Frites / bûchettes .

Coloris :



CHARIOT À NOODLES

Réf 8239 : 720x650x1320 mm

Contenance 50 Noodles environ.

Coloris :



CHARIOT PORTE ÉQUIPEMENT

Réf 8226 : 1370x600x1050 mm

Petit chariot pour ceintures ou autre matériel pédagogique et paniers. Sur roulettes. Livré sans panier.

Coloris :



CHARIOT PORTE ÉQUIPEMENT AVEC PORTE

Réf 8178 : 1350x570x1500mm

Chariot porte équipement noodles et ceintures d'aquagym avec portes. Sur roulettes.

Coloris :



CHARIOT PORTE ÉQUIPEMENT

Réf 8177 : 1350x570x1500 mm

Chariot porte équipement sur roulettes.

Coloris :



PLATEFORME

Réf 8224 : 1180x740x1150 mm

Plateforme idéale pour ranger et transporter le matériel de piscine et de plongée.

Coloris :

RANGEMENT

Les chariots et armoires fermés

Tous les produits de cette page sont livrés montés.



ARMOIRE ALUMINIUM

Réf 430 : 1500x1480x620 mm. En aluminium naturel. Roulettes avec bandage caoutchouc. 2 fixes, 2 directionnelles, 1 frein. Pour le rangement de matériel en façade. 2 portes coulissantes et un cadre permettant de poser des paniers ou des ballons par exemple. Fermeture par cadenas possible. Livrée montée, sans panier.



MINI ARMOIRE ALUMINIUM

Réf 429 : 1250x1250x620 mm. En aluminium naturel. Roulettes avec bandage caoutchouc. 2 fixes, 2 directionnelles, 1 frein. Pour le rangement de matériel en façade. 2 portes coulissantes. Fermeture par cadenas possible. Livrée montée, sans panier.



ARMOIRE 9-12 PANIERS AVEC BARRIÈRES SUPÉRIEURES ET SYSTÈME DE FERMETURE

Réf 8205 : 1360x760x2080 mm. Armoire sur roulettes 12 paniers 4 étages dont 3 étages avec système de fermeture et étage supérieur avec barrières. Livrée sans panier.

Coloris :



ARMOIRE 9 PANIERS SANS BARRIÈRES SUPÉRIEURES ET SYSTÈME DE FERMETURE

Réf 8204 : 1360x760x1830 mm. Armoire sur roulettes 9 paniers 4 étages dont 3 étages avec système de fermeture et étage supérieur sans barrières.

Coloris :



ARMOIRE 4 A 6 PANIERS SYSTÈME DE FERMETURE

Réf 8200 : étage supérieur avec barrières. 980x760x1290 mm

Réf 8201 : étage supérieur sans barrières. 980x760x1540 mm

Armoire sur roulettes 3 étages dont 2 avec système de fermeture. Livrée sans panier.

Coloris :

ARMOIRE 6 A 9 PANIERS SYSTÈME DE FERMETURE

Réf 8202 : étage supérieur avec barrières. 1360x760x1290 mm

Réf 8203 : étage supérieur sans barrières. 1360x760x1540 mm

Armoire sur roulettes 3 étages dont 2 avec système de fermeture. Livrée sans panier.

Coloris :



CADENAS INOX

Réf 6996 : Anse 30 mm
Réf 6997 : Anse 40 mm
À clés.

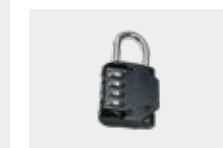

CADENAS À CODE OJMAR

Réf 6986
À code.

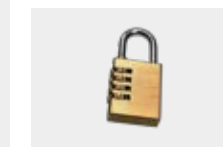

CADENAS LAITON À CODE

Réf 6987
À code.

RANGEMENT

Les chariots et armoires fermés

Tous les produits de cette page sont livrés montés.



ARMOIRES POUR MATÉRIEL 3 ÉTAGES

Armoires sur roulettes avec système de fermeture.

Réf 8210 : **Étage supérieur sans barrières**

1260x760x1920 mm

Réf 8211 : **Étage supérieur avec barrières**

1260x760x2270 mm

Coloris :



GRANDES ARMOIRES POUR MATÉRIEL

Armoires sur roulettes 3 étages avec système de fermeture.

Réf 8212 : **Étage supérieur sans barrières**

1760x760x1920 mm

Réf 8213 : **Étage supérieur avec barrières**

1760x760x2270 mm

Coloris :

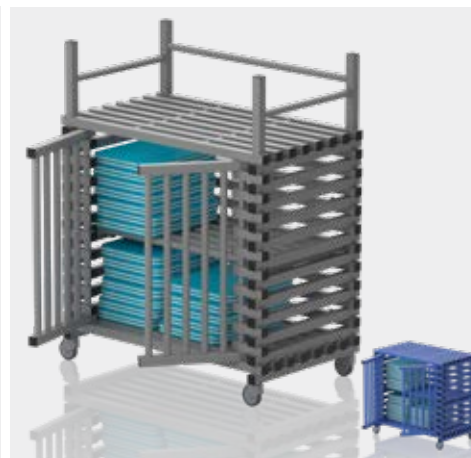

ARMOIRES POUR MATÉRIEL

Armoires sur roulettes 2 étages avec système de fermeture.

Réf 8209 : **Étage supérieur avec barrières**

1260x760x1560 mm

Réf 8208 : **Étage supérieur sans barrières**

1260x760x1200 mm

Coloris :



ARMOIRES POUR MATÉRIEL

Armoires sur roulettes 2 étages avec système de fermeture.

Réf 8206 : **Étage supérieur sans barrières**

1260x690x1020 mm

Réf 8207 : **Étage supérieur avec barrières**

1260x690x1370 mm

Coloris :

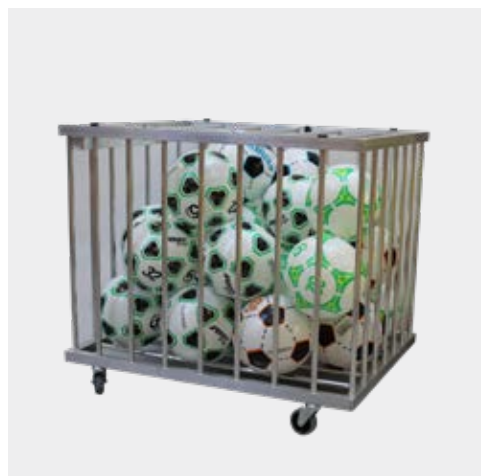

CHARIOT A BALLONS

Réf 195 : 900x700x800 mm

En aluminium avec visserie inox.

Initialement destiné aux ballons, peut contenir d'autres produits.

Livré monté.

CHARIOT DE RANGEMENT

Réf 8181 : Modèle avec couvercle

Réf 8180 : Modèle sans couvercle

Barres verticales. Idéal pour ballons ou matériel de piscine.

1040x690x840 mm

Coloris :



CHARIOT DE RANGEMENT

Réf 8183 : Modèle avec couvercle.

Réf 8182 : Modèle sans couvercle.

Sur roulettes. Barres horizontales. Idéal pour ballons ou matériel de piscine

1040x690x840mm

Coloris :

RANGEMENT

Les chariots et étagères ouverts



CHARIOT MULTICOMPACT *la Scolaire*

Réf 689 : Sur pieds

Réf 688 : Sur roulettes Ø 80 mm ci-dessous 1840 x 1440 x 6400 mm. En aluminium laqué blanc (peinture cuite au four) ce chariot est polyvalent. Panier inférieur de rangement, support pour ceintures, plateau pour paniers et crochets latéraux pour cerceaux par exemple.



CHARIOT PORTE ÉQUIPEMENT

Réf 8228 : 1380 x 600 x 1770 mm

Chariot porte équipement 2 étages + étage supérieurs avec barrières et barres espacées idéales pour les ballons. Crochets pratiques pour accrocher des ceintures par exemple. Livré sans paniers.

Coloris :



CHARIOT COLONNE 3 PANIERS

Réf 8231 : 540 x 660 x 1800 mm

Avec barres ajustables.

Livré sans paniers.

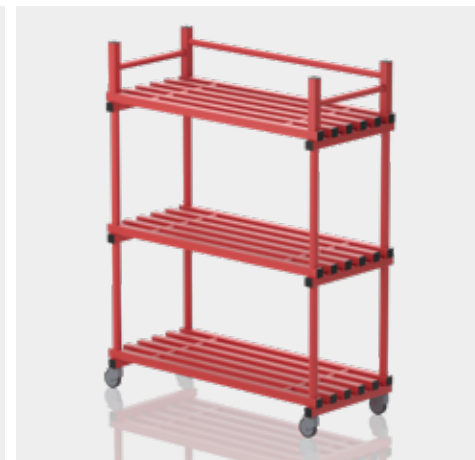

ÉTAGÈRE MOBILE POUR PANIERS

Étagères mobiles avec 2 étages et 1 étage supérieur avec barrières.

Réf 8227 : Pour 9 paniers 1380 x 600 x 1770 mm

Réf 8229 : Pour 6 paniers 970 x 600 x 1770 mm

Coloris :

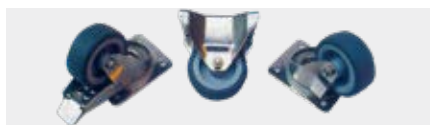

ROULETTES INOX Ø 80 mm

Platine 4 points.

Réf 965 : Roulette fixe

Réf 966 : Roulette frein

Réf 964 : Roulette pivotante

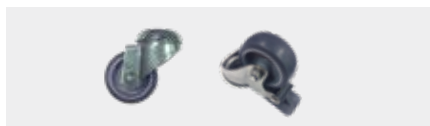

ROULETTES INOX Ø 50 mm

Réf 962 : Roulette pivotante avec frein

Réf 961 : Roulette pivotante

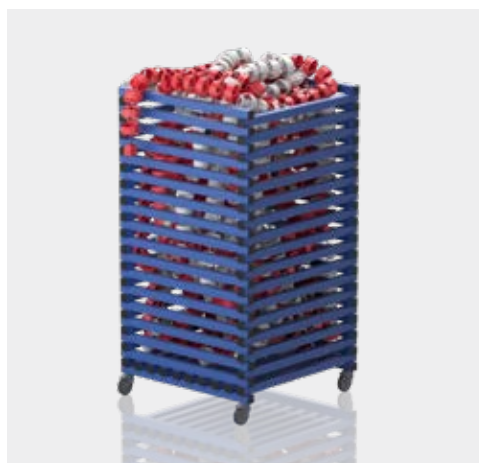

CHARIOT POUR LIGNE DE NAGE

Réf 8190 : Chariot sur roulettes pour rangement de ligne de nage 25M.

800 x 800 x 1500 mm

Réf 8191 : Pour ligne de nage 50 M

1200 x 1200 x 1500 mm

Coloris :

AQUATIC BOX

Réf 6998 : 800 x 600 x 450 mm

Aquatic box sans roulettes.

Bac en polyéthylène à ouverture frontale et fermeture par cadenas (non fournis)

Peuvent être équipés de 4 roues diam Ø 50mm inox dont 1 frein.

Option avec roulettes inox Ø 50 mm réf 962 et réf 961

Superposables jusqu'à 3 modules



RANGEMENT

Les chariots multi-rangements

Tous les produits de cette page sont livrés montés, étanches, résistants de -40°C à +80°C, faciles à nettoyer et hygiéniques.

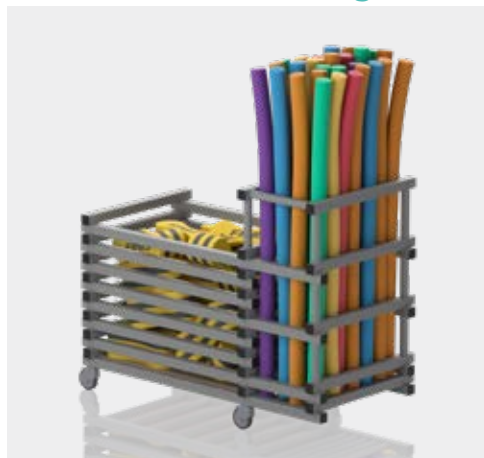

CHARIOT COMBI SANS COUVERCLE + RANGE NOODLES

Réf 8214 : 1440 x 690 x 1100 mm
Coloris :

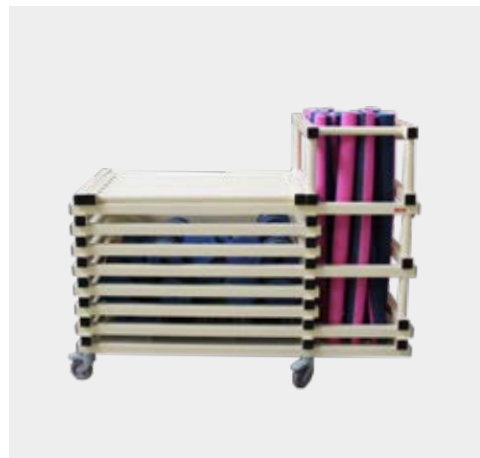

CHARIOT COMBI AVEC COUVERCLE + RANGE NOODLES

Réf 8215 : 1440 x 690 x 1100 mm
Coloris :



CHARIOT COMBI BARRES VERTICALES RANGE NOODLES

Réf 8216 : Modèle sans couvercle
Réf 8217 : Modèle avec couvercle
1440 x 690 x 1110 mm
Coloris :



CHARIOT COMBI RANGE NOODLES + SUSPENSION

Réf 8218 : Modèle sans couvercle
Réf 8219 : Modèle avec couvercle
1840 x 690 x 1100 mm
Coloris :



CHARIOT COMBI ÉTAGÈRES + RANGE NOODLES

Réf 8220 : Modèle sans couvercle
Réf 8221 : Modèle avec couvercle
1980 x 690 x 1110 mm
Coloris :



CHARIOT COMBI 3 ÉTAGÈRES + RANGE NOODLES

Réf 8222 : Modèle sans couvercle
Réf 8223 : Modèle avec couvercle
1980 x 690 x 1110 mm
Coloris :

RANGEMENT

Les rayonnages, étagères

Tous les produits de cette page sont livrés montés, étanches, résistants de -40°C à +80°C, faciles à nettoyer et hygiéniques.



ÉTAGÈRE PORTE ÉQUIPEMENT SUR PIEDS

Étagère porte équipements sur pieds 4 étages.

Réf 8160 : 1000 x 400 x 1530 mm
 Réf 8161 : 1000 x 500 x 1530 mm
 Réf 8162 : 1000 x 600 x 1530 mm
 Réf 8163 : 1500 x 400 x 1530 mm
 Réf 8164 : 1500 x 500 x 1530 mm
 Réf 8165 : 1500 x 600 x 1530 mm
 Réf 8166 : 2000 x 400 x 1530 mm
 Réf 8167 : 2000 x 500 x 1530 mm
 Réf 8168 : 2000 x 600 x 1530 mm

Coloris :



CHARIOT PORTE ÉQUIPEMENT AVEC ÉTAGÈRE SUPÉRIEURE

Étagère porte équipements sur roulettes 4 étages.

Réf 8154 : 1500 x 500 x 1840 mm
 Réf 8155 : 1000 x 500 x 1840 mm

Coloris :

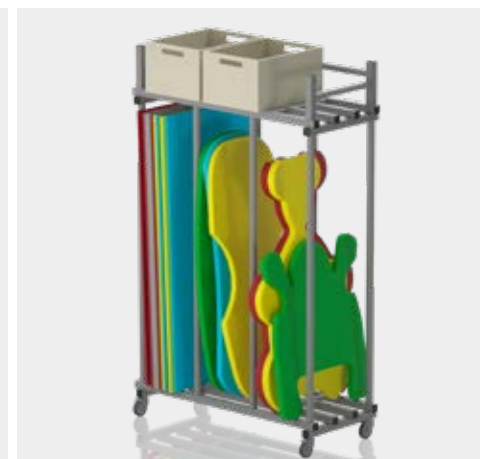

RANGEMENT POUR TAPIS ET PANIERS

Réf 8170 : 1400 x 600 x 2250 mm

Rangement sur roulettes pour tapis et étage supérieur avec barrières pour paniers.

Coloris :

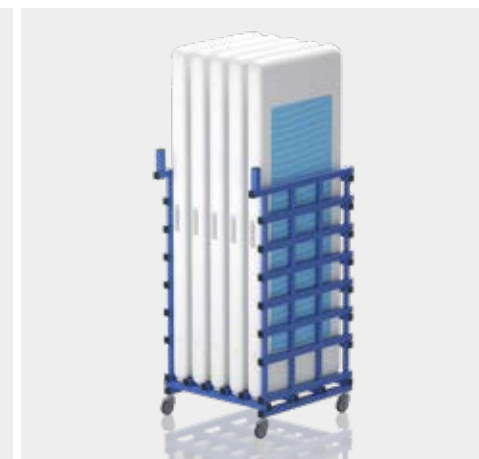

RANGEMENT POUR PLANCHES DE FITNESS TYPE

Utilisation intérieure ou extérieure.

Réf 8175/5 : Étagère mobile pour 5 planches
 Réf 8175/10 : Étagère pour 10 planches.

Dimensions planche Beboard : 250 x 90 x 15 cm

Coloris :

Possibilité de réalisations sur-mesure !

Pour en savoir plus, contactez-nous !



lascolaire@papier.fr



03.20.26.68.60

ÉTAGÈRE PALMES

Réf 8156

1200 x 820 x 1500 mm

Peut contenir jusqu'à 40 paires de palmes à la fois !

Coloris :

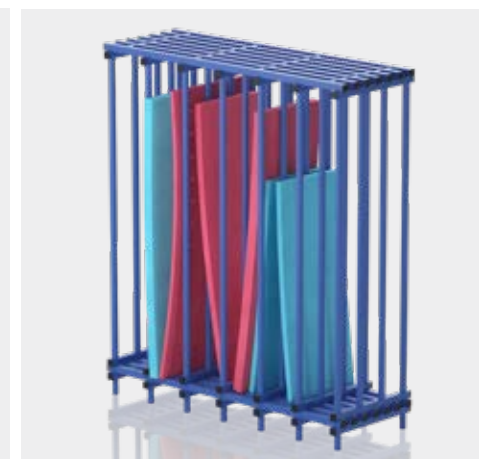

ÉTAGÈRE TAPIS

Réf 8171 :

3 compartiments
 1050 x 726 x 2300 mm

Réf 8172 :

6 compartiments
 2000 x 726 x 2300 mm

Dimensions des compartiments :
 270 x 680 x 2050 mm

Coloris :



RANGEMENT

Les rayonnages, étagères, et fixations murales

Tous les produits de cette page sont livrés montés, étanches, résistants de -40°C à +80°C, faciles à nettoyer et hygiéniques.



RACK PORTE BALLONS 3 ÉTAGES À ROULETTES

Réf 8241 : 1330 x 260 x 900 mm
Coloris :



RACK PORTE BALLONS

Réf 8236 : 1330 x 260 x 1150 mm 4 étages
Réf 8243 : 1330 x 260 x 900 mm 3 étages
Réf 8242 : 1330 x 260 x 550 mm 2 étages
Coloris :



RACK BALLONS DE GYM 3 ÉTAGES

Réf 8237 : 2090 x 400 x 1750 mm
Coloris :



CHARIOT RANGEMENT MATÉRIEL AQUA FITNESS

Réf 8193 : Modèle avec 1 compartiment
Réf 8194 : Modèle avec séparation en 2 compartiments.
1230x420x1330mm
Coloris :



SUPPORT DE FIXATION SIMPLE

Réf 9918 : Support composé d'une tige inox gainée fixée sur un support en Stratifié Compact. Idéal pour le rangement de tapis de 15 mm, des ceintures ou autre petits matériels.
Coloris selon stock.

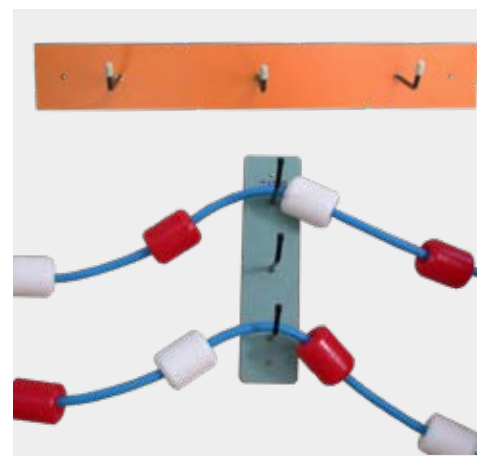

SUPPORT DE FIXATION MULTIPLE

Pour rangement de matériel de grandes longueurs.
Coloris selon stock et fabrication sur-mesure.
Pour votre devis préciser l'espace entre crochets

| | VERTICAL | HORIZONTAL |
|------------|-----------|------------|
| 2 crochets | Réf 3002V | Réf 3002 H |
| 3 crochets | Réf 3053V | Réf 3053 H |
| 4 crochets | Réf 3054V | Réf 3054 H |
| 5 crochets | Réf 3055V | Réf 3055 H |

RANGEMENT

Les coffres polyester, stratifié et plastique



Fabriqué en France



BANCS COFFRES ALUMINIUM ET POLYESTER

1520 x 750 x 470 mm

Structure en aluminium soudée et laquée blanc (peinture cuite au four) permettent au matériel de s'égoutter. Capot polyester pouvant servir d'assise avec 2 finitions : fibré ou glacé. Peut être équipé d'une serrure et/ou de 2 roulettes fixes et 2 directionnelles en Inox dont 1 frein en option. Limitateur d'ouverture.

Réf 1983 : Coffre finition fibrée

Réf 1991 : Coffre finition glacée

Réf 6834/M : Serrure à came batteuse inox

Réf 3393 : 4 roulettes Inox Ø 80mm dont 2 fixes et 2 directionnelles dont 1 frein

Coloris capots disponibles :



Fabriqué en France



BANC COFFRE ALUMINIUM STRATIFIÉ

1550 x 700 x 470 mm

Modèle identique au banc ci-dessus mais avec le plateau du modèle en Stratifié Compact.

Réf 4213 : Coffre sur pieds

Réf 6834/M : Serrure à came batteuse inox

Réf 3393 : Avec 4 roulettes Inox Ø 80mm dont 2 fixes et 2 directionnelles dont 1 frein.

Coloris sur demande ou selon stock.



COFFRE PLASTIQUE

Réf 7655 : 840 x 605 x 580 mm

Léger et facilement transportable. 4 clips de fermeture permettant de retirer le couvercle.



Fabriqué en France



BANC COFFRE POLYESTER

1500 x 720 x 550 mm

Évite la visibilité du matériel. Structure et capot polyester finition fibrée. Peut être équipé d'une serrure et/ou de 2 roulettes fixes et 2 directionnelles en Inox dont 1 frein en option.

Réf 3392 : Coffre finition fibrée

Réf 6834/M : Serrure à came batteuse inox

Réf 3393 : 4 roues Inox Ø 80mm dont 2 fixes et 2 directionnelles dont 1 frein

Réf 3386 : Perçage de trous d'évacuation dans le fond

Coloris disponibles :



Fabriqué en France



BAC POLYESTER

1380 x 580 x 440 mm

Réf 3396 : Structure polyester finition fibrée. Peut être équipé de 2 roulettes fixes et 2 directionnelles en Inox dont 1 frein en option.

Réf 3393 : 4 roues Inox diam Ø 80mm dont 2 fixes et 2 directionnelles dont 1 frein

Réf 3386 : Perçage de trous d'évacuation dans le fond

Coloris disponibles :

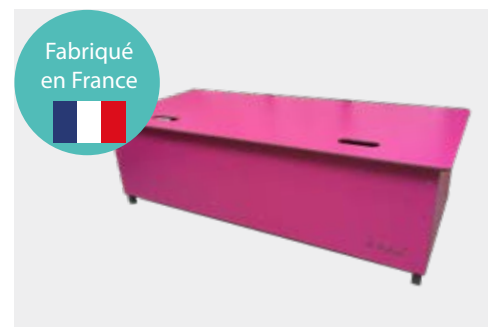

Fabriqué en France



BANC COFFRE STRATIFIÉ

1550 x 460 x 700 mm

Structure et capot stratifié. Coloris sur demande selon stock. Il peut être équipé d'une serrure et/ou de 2 roulettes directionnelles en Inox en option. Poignées sur le capot. Il est doté d'un système d'écoulement.

Réf 4210 : Coffre Stratifié sur pieds

Réf 4214 : Coffre Stratifié sur roulettes. 4 roulettes Inox diam Ø 50mm dont 2 fixes et 2 directionnelles dont 1 frein.

Réf 6834/M : Serrure à came batteuse inox



MOBILIER INTÉRIEUR & EXTÉRIEUR

TABLE DES MATIÈRES

- 116 POUBELLES
- 117 POUBELLES ET CENDRIERS
- 118 CHAISES ET FAUTEUILS COLLECTION
- 119 CHAISES ET FAUTEUILS CLASSIQUES
- 120 TABLES ET GUÉRIDONS
- 121 BAINS DE SOLEIL COLLECTION
- 122 MOBILIER EXTÉRIEUR CLASSIQUE
- 123 VASQUES ET JARDINIÈRES POUR L'INTÉRIEUR
OU L'EXTÉRIEUR

la Scolaire®

POUBELLES

Poubelles d'intérieur ou d'extérieur



POUBELLE SANITAIRE INOX BOMBÉE A PÉDALE

Réf V43250 : 3L
 Réf V43251 : 5L
 Réf V43252 : 12L
 Réf V43253 : 20L
 Réf V43254 : 30L



POUBELLE AVEC PÉDALE

| | Blanc | Anthracite | Inox |
|-----|------------|------------|--------|
| 3L | Réf V43011 | V43012 | V43013 |
| 5L | Réf V43021 | V43022 | V43023 |
| 12L | Réf V43031 | V43032 | V43033 |
| 20L | Réf V43041 | V43042 | V43043 |
| 30L | Réf V43051 | V43052 | V43053 |



POUBELLE DÔME 50L

Réf V43001 : Rouge
 Réf V43002 : Argent
 Réf V43003 : Noir
 Réf V43007 : Inox poli
 Réf V43008 : Inox brossé



POUBELLE DÔME A CLAPET AVEC OU SANS PÉDALE

| | Avec pédale | | | | | Sans pédale | | | | |
|------------|-------------|--------|--------|--------|--------|-------------|--------|--------|--------|--------|
| | Rouge | Argent | Noir | Blanc | Inox | Rouge | Argent | Noir | Blanc | Inox |
| 22L | V43070 | V43071 | V43072 | V43073 | V43077 | V43060 | V43061 | V43062 | V43063 | V43067 |
| 33L | V43090 | V43091 | V43092 | V43093 | V43097 | V43080 | V43081 | V43082 | V43083 | V43087 |
| 40L | V43110 | V43111 | V43112 | V43113 | V43117 | V43100 | V43101 | V43102 | V43103 | V43107 |
| 52L | V43130 | V43131 | V43132 | V43133 | V43137 | V43120 | V43121 | V43122 | V43123 | V43127 |



POUBELLE SWING TOP

Réf 26042 : 10L
 Réf 26043 : 25L
 Réf 26044 : 50L
 Solution simple et hygiénique ! Pratique à vider.



POUBELLE À COUCHES 60L

Réf 5002 : Blanc
 Réf 5003 : Jaune
 Réf 5004 : Gris
 763 x 440 x 416 mm. Solution simple et hygiénique ! Pratique à vider.



STATION DE TRI SÉLECTIF

Réf V2040 : 670 x 1200 x 520 mm
 Anneaux de serrage pour fixation de 3 sacs plastiques de 110 L soit 330 L. 4 pieds réglables et kit mobile de 4 roues doubles plastiques avec frein.



POUBELLE TRI SÉLECTIF 270 L

Réf V21260 : 900 x 1000 x 420 mm
 3 anneaux colorés pour faciliter le tri des déchets. Capacité : 3 sacs de 90L Soit 270L. Fermeture avec serrure à panneton double et poignées.



POUBELLE GRENOUILLE 70L

Réf 4570 : 870 x 735 x 790 mm
POUBELLE DAUPHIN 100L
 Réf 4369 : 1180 x 745 x 915 mm

POUBELLES ET CENDRIERS

Poubelles d'extérieur et cendriers muraux ou sur pieds



POUBELLE COMPACTE LUXE 150L

Réf V1082 : 980 x 420 mm. Poubelle extérieure compacte double battants en acier galvanisé avec une protection de la surface par revêtement poudre epoxy ainsi que par lattes de bois.



SUPPORT SAC POUBELLE VIGIPIRATE

Réf V36703 : Vert
Réf V36713 : Bleu
Réf V36723 : Rouge
Réf V36748 : Jaune
Livré sans sac.



CENDRIER POUBELLE 38L TOIT RENFORCÉ

Réf V12194 : Argent antique
Réf V12111 : Blanc
Réf V12123 : Rouge
Réf V12142 : Anthracite
Réf V12154 : Vert
V12184 : Bleu
V12171 : Jaune
V12192 : Argent



CENDRIER POUBELLE 72L TOIT RENFORCE

Réf V12245 : Argent antique
Réf V12211 : Blanc
Réf V12221 : Rouge
Réf V12241 : Anthracite
Réf V12251 : Vert
V12261 : Bleu
V12271 : Jaune
V12281 : Argent



CENDRIER POUBELLE 75L

Réf V21350 : En tôle d'acier galvanisée épaisse revêtue d'une peinture époxy. Cendrier équipé d'une tôle perforée pour les mégots. Coupelle de protection en aluminium. L'ensemble est sécurisé par une serrure.



CENDRIER POUBELLE 60L

Réf V45021 : Ivoire
Réf V45022 : Anthracite
Réf V45023 : Bleu
Réf V45024 : Argent
Réf V45025 : Vert



CENDRIER VASE H.110 CM

Réf V40264 : Argent antique
Réf V40266 : Marron eiffel
Réf V40268 : Inox



CENDRIER COLONNE SUR PIEDS

Réf V1207 : Inox Poli
Réf V3943 : Argent
Réf V3944 : Rouge
Réf V3946 : Argent antique
V3940 : Anthracite
V3941 : Bleu
V3942 : Vert



CENDRIER MURAL 3.5L

Réf V45041 : Anthracite
Réf V45042 : Bleu
Réf V45043 : Argent
V45044 : Vert
V45046 : Rouge
V45049 : Inox



CENDRIER MURAL 3.7L

Réf V12051 : Bleu
Réf V12052 : Anthracite
Réf V12053 : Argent
V12054 : Vert
V12056 : Rouge
V12057 : Argent antique

CHAISES ET FAUTEUILS COLLECTION







Pour Piscines - Hôtels - Campings

L'ensemble des modèles de cette page sont empilables



CHAISE BIT







Face 52 cm x Côté 55 cm x H 84
Effet mat, empilable, embouts anti-dérapants
Structure en polypropylène traitée anti UV.

| | | |
|--|--|---|
|  Réf 8670/A Anthracite |  Réf 8670/W Blanc |  Réf 8670/T Taupe |
|  Réf 8670/C Corail |  Réf 8670/M Moutarde |  Réf 8670/S Sauge |



FAUTEUIL BORA







Face 58.5 cm x Côté 59 cm x H 86
Effet mat, empilable, embouts anti-dérapants
Structure en polypropylène traitée anti UV.

| | | |
|--|---|---|
|  Réf 8674/A Anthracite |  Réf 8674/W Blanche |  Réf 8674/T Taupe |
|  Réf 8674/CE Celeste |  Réf 8674/R Rouge |  Réf 8674/C Café |



FAUTEUIL NET



Face 60.5 cm x Côté 58.5 cm x H 80
Effet mat, empilable, embouts anti-dérapants
Structure en polypropylène traitée anti UV.

| | | |
|--|--|--|
|  Réf 8671/A Anthracite |  Réf 8671/W Blanc |  Réf 8671/T Taupe |
|  Réf 8671/C Corail |  Réf 8671/M Moutarde |  Réf 8671/S Sauge |



CHAISE BORA BISTRO

Face 49 cm x Côté 54 cm x H 83
Effet mat, empilable, embouts anti-dérapants
Structure en polypropylène traitée anti UV.







| | | |
|--|---|--|
|  Réf 8675/A Anthracite |  Réf 8675/W Blanche |  Réf 8675/T Taupe |
|  Réf 8675/CE Celeste |  Réf 8675/R Rouge |  Réf 8675/C Café |



Dossier plus grand

FAUTEUIL NET RELAX



Face 67 cm x Côté 71 cm x H 86,5
Effet mat, empilable, embouts anti-dérapants
Structure en polypropylène traitée anti UV.
Cousin sur demande.

| | | |
|--|--|---|
|  Réf 8672/A Anthracite |  Réf 8672/W Blanc |  Réf 8672/T Taupe |
|  Réf 8672/C Corail |  Réf 8672/M Moutarde |  Réf 8672/S Sauge |



FAUTEUIL RIVA

Face 49 cm x Côté 54 cm x H 83
Effet mat, empilable, embouts anti-dérapants
Structure en polypropylène traitée anti UV.

| | | |
|--|---|---|
|  Réf 8676/A Anthracite |  Réf 8676/W Blanche |  Réf 8676/T Taupe |
|  Réf 8676/CE Celeste |  Réf 8676/R Rouge |  Réf 8676/C Café |



BANC NET







Face 116 cm x Côté 710 cm x H 86
Effet mat, empilable, embouts anti-dérapants
Structure en polypropylène traitée anti UV.

| | | |
|--|--|---|
|  Réf 8673/A Anthracite |  Réf 8673/W Blanc |  Réf 8673/T Taupe |
|  Réf 8673/C Corail |  Réf 8673/M Moutarde |  Réf 8673/S Sauge |



CHAISE RIVA BISTRO

Face 58.5 cm x Côté 59 cm x H 86
Effet mat, empilable, embouts anti-dérapants
Structure en polypropylène traitée anti UV.

| | | |
|--|---|---|
|  Réf 8677/A Anthracite |  Réf 8677/W Blanche |  Réf 8677/T Taupe |
|  Réf 8677/CE Celeste |  Réf 8677/R Rouge |  Réf 8677/C Café |



FAUTEUIL COSTA

Face 58,5 cm x Côté 59 cm x H 86 cm
Effet mat, empilable, embouts anti-dérapants
Structure en polypropylène traitée anti UV.

- | | | |
|----------------------------|-------------------------|-----------------------|
| ■ Réf 8678/A Anthracite | ■ Réf 8678/W Blanche | ■ Réf 8678/T Taupe |
| ■ Réf 8678/CE Celeste | ■ Réf 8678/R Rouge | ■ Réf 8678/C Café |



CHAISE COSTA BISTRO

Face 49 cm x Côté 54 cm x H 83 cm
Effet mat, empilable, embouts anti-dérapants
Structure en polypropylène traitée anti UV.

- | | | |
|----------------------------|-------------------------|-----------------------|
| ■ Réf 8679/A Anthracite | ■ Réf 8679/W Blanche | ■ Réf 8679/T Taupe |
| ■ Réf 8679/CE Celeste | ■ Réf 8679/R Rouge | ■ Réf 8679/C Café |

L'ensemble des modèles de chaises de cette page sont empilables.

CHAISES ET FAUTEUILS CLASSIQUES

Pour Piscines - Hôtels - Campings



- Réf 8789/A Anthracite
- Réf 8789/W Blanc
- Réf 8789/T Taupe

FAUTEUIL PONZA



- Réf 8687/A Anthracite
- Réf 8687/W Blanc
- Réf 8687/T Taupe

FAUTEUIL CRETA



- Réf 8688/A Anthracite
- Réf 8688/T Taupe

FAUTEUIL CRETA WICKER



- Réf 8788/A Anthracite
- Réf 8788/W Blanc
- Réf 8788/T Taupe

CHAISE ELBA



M2
Classement au feu

- Réf 6866/A Anthracite
- Réf 6866/C Champagne
- Réf 6866/T Taupe

CHAISE SIRTAKI

Modèle avec rallonge 192 à 250 cm



GUÉRIDON GIOVE CARRE

Disponible en 2 tailles :
70 x 70 et
80 x 80 / H 73 cm

- | | |
|--|--|
| ■ Réf 8556/W - Blanc 70 Réf 8604/W - Blanc 80 | ■ Réf 8556/A - Anthracite 70 Réf 8604/A - Anthracite 80 |
| ■ Réf 8556/T - Taupe 70 Réf 8604/T - Taupe 80 | ■ Réf 8556/C - Café 70 Réf 8604/C - Café 80 |



TABLE BASSE RODI

Taille : 46 x 46 cm x H 40

- Réf 8509/W - Blanc
- Réf 8509/A - Anthracite
- Réf 8509/T - Taupe
- Réf 8509/C - Café



TABLES TOSCANA

TABLE OVALE

- Réf 8689/W - Blanc 145x95cm
- Réf 8689/A - Anthracite 145x95cm
- Réf 8689/T - Taupe 145x95cm

TABLE RECTANGULAIRE

- Réf 8607/W - Blanc 120x80cm
Réf 8690/W - Blanc 160x80cm
- Réf 8607/A - Anthracite 120x80cm
Réf 8690/A - Anthracite 160x80cm
- Réf 8607/T - Taupe 120x80cm
Réf 8690/T - Taupe 160x80cm

TABLE RECTANGULAIRE COIN ROND

- Réf 8691/W - Blanc 165x95cm
Réf 8692/W - Blanc 192/250x105cm
- Réf 8691/A - Anthracite 165x95cm
Réf 8692/A - Anthracite 192/250x105cm
- Réf 8691/T - Taupe 165x95cm
Réf 8692/T - Taupe 192/250x105cm

TABLES ET GUÉRIDONS COLLECTION

Pour Piscines - Hôtels - Campings



Démontable

TABLE BASSE ARIA TRAVOLINO CARRÉE

60x60 cm x H 40

Démontable, embouts anti-dérapants
Structure en polypropylène traitée anti UV.

- | | |
|----------------------------|-----------------------|
| ■ Réf 8680/A Anthracite | ■ Réf 8680/W Blanc |
| ■ Réf 8680/T Taupe | ■ Réf 8680/C Café |



Démontable

TABLE BASSE ARIA TRAVOLINO RECTANGLE

100x60 cm x H 40

Démontable, embouts anti-dérapants
Structure en polypropylène traitée anti UV.

- | | |
|----------------------------|-----------------------|
| ■ Réf 8681/A Anthracite | ■ Réf 8681/W Blanc |
| ■ Réf 8681/T Taupe | ■ Réf 8681/C Café |



Empilable

TABLE BASSE POP

39.5x44cm x H 38.5

Effet mat, empilable, embouts anti-dérapants
Structure en polypropylène traitée anti UV.

- | | |
|----------------------------|-----------------------|
| ■ Réf 8682/A Anthracite | ■ Réf 8682/W Blanc |
| ■ Réf 8682/T Taupe | ■ Réf 8682/C Café |



Démontable

TABLE CLIP - Plateau ajouré

80x80 cm x H 75cm

Pied central résine 4 branches, Structure en polypropylène traitée anti UV, effet mat, démontable, vérins de réglage.

- | | | |
|----------------------------|-----------------------|-----------------------|
| ■ Réf 8683/A Anthracite | ■ Réf 8683/W Blanc | ■ Réf 8683/T Taupe |
|----------------------------|-----------------------|-----------------------|



GUÉRIDON ET TABLE BASSE SPRITZ - Plateau plein

Pied ajustable. 2 hauteurs possibles 76.5cm et 40 cm
Diamètre 60.5cm

Pied central résine 3 branches, structure en polypropylène traitée anti UV, effet mat, embouts anti-dérapants.



Hauteur 40 et 76.5 cm

- | | |
|----------------------------|--------------------------|
| ■ Réf 8985/A Anthracite | ■ Réf 8985/CE Celeste |
| ■ Réf 8985/W Blanc | ■ Réf 8985/R Rouge |
| ■ Réf 8985/C Café | ■ Réf 8985/T Taupe |
| | ■ Réf 8985/V Vert |



GUÉRIDON ET TABLE BASSE STEP - Plateau ajouré

Pied ajustable, 2 hauteurs possibles 76.5cm et 40 cm
Diamètre 60.5cm

Pied central résine 3 branches, structure en polypropylène traitée anti UV, effet mat, embouts anti-dérapants.



Hauteur 40 et 76.5 cm

- | | |
|----------------------------|--------------------------|
| ■ Réf 8686/A Anthracite | ■ Réf 8686/CE Celeste |
| ■ Réf 8686/W Blanc | ■ Réf 8686/R Rouge |
| ■ Réf 8686/C Café | ■ Réf 8686/T Taupe |

BAINS DE SOLEIL COLLECTION

Pour Piscines - Hôtels - Campings

L'ensemble des modèles présentés sont empilables



BAIN DE SOLEIL ATLANTICO

Dossier réglable 4 positions
Empilable, roues intégrées, effet mat
Structure en polypropylène fiberglass traitée anti UV
Toile en tissu synthétique remplaçable



Réf 8772/T/TU Taupe et Turquoise
Réf 8772/A/TU Anthracite et Turquoise
Réf 8772/C/P Café et Pomme
Réf 8772/W/RO Blanc et Rose
Réf 8772/W/O Blanc et Orange
Réf 8772/W/P Blanc et Pomme
Réf 8772/T/T Taupe
Réf 8772/C/T Café et Taupe
Réf 8772/T/W Taupe et Blanc
Réf 8772/A/A Anthracite
Réf 8772/W/W Blanc
Réf 8772/W/T Blanc et Taupe
Réf 8772/W/B Blanc et Bleu
Réf 8772/W/TU Blanc et Turquoise
Réf 8772/C/TU Café Turquoise

Siège réhaussé



BAIN DE SOLEIL ALFA - Avec accoudoirs

Dossier réglable 4 positions
Empilable, roues intégrées et patins antidérapants
Structure en polypropylène traitée anti UV
Réf 8537/A/A Anthracite



Réf 8537/W/W Blanc
Réf 8537/C/C Café
Réf 8537/T/T Taupe
Réf 8537/W/BE Blanc et Beige
Réf 8537/C/BE Café et Beige
Réf 8537/A/BE Anthracite et Beige
Réf 8537/W/B Blanc et Bleu
Réf 8537/W/T Blanc et Taupe
Réf 8537/T/W Taupe et Blanc



BAIN DE SOLEIL OMEGA - Sans accoudoirs

Dossier réglable 4 positions
Empilable, roues intégrées et patins antidérapants
Structure en polypropylène traitée anti UV
Réf 8514/A/A Anthracite



Réf 8514/W/W Blanc
Réf 8514/C/C Café
Réf 8514/T/T Taupe
Réf 8514/W/BE Blanc et Beige
Réf 8514/C/BE Café et Beige
Réf 8514/A/BE Anthracite et Beige
Réf 8514/W/B Blanc et Bleu
Réf 8514/W/T Blanc et Taupe
Réf 8514/T/W Taupe et Blanc

MOBILIER EXTÉRIEUR CLASSIQUE

Pour Piscines - Hôtels - Campings

L'ensemble des modèles présentés sont empilables



BAIN DE SOLEIL EDEN - Avec accoudoirs
Dossier réglable 4 positions
Empilable, roues intégrées
Patins antidérapants
Structure en polypropylène traitée anti UV

Réf 8532/W
Blanc
 Réf 8532/T
Taupe



Siège
réhaussé

BAIN DE SOLEIL TROPICO
Sans accoudoirs
Dossier réglable 4 positions
Empilable, roues intégrées
Patins antidérapants

Réf 8542/W
Blanc
 Réf 8542/T
Taupe



Pliable

BAIN DE SOLEIL VULCANO
Dossier inclinable 5 positions
Coffre pour les objets personnels
Repliable et facile à déplacer

Réf 8651/W
Blanc
 Réf 8651/T
Taupe
 Réf 8651/A
Anthracite



BAIN DE SOLEIL CAPRICCIO
Sans accoudoirs
Dossier réglable
Empilable

Réf 8530/W
Blanc
 Réf 8530/A
Anthracite



BANC LIPARI
Banc empilable avec patins antidérapants.
Réf 8611/W : Blanc



PARASOL NON INCLINABLE
Taille : Ø 1.80m
Matière : aluminium et toile de coton
Existe en 3 coloris.

Réf : 8583/I
Ivoire
 Réf : 8583V
Vert
 Réf : 8583/BO
Bordeaux



PIED DE PARASOL ROND 38.6 kgs
Matière : Ciment. Taille : Ø 55cm
Réf 8592



PIED DE PARASOL ROND 50kgs
Matière : Ciment. Taille : Ø 60cm
Réf 8791



PIED DE PARASOL A LESTER 18L
Matière : Polypropylène
Réf 8649

Retrouvez toute notre
gamme de mobilier extérieur
sur notre site internet
www.lascolaire.fr

VASQUES ET JARDINIÈRES POUR L'INTÉRIEUR OU L'EXTÉRIEUR

Un moyen économique et esthétique pour décorer vos espaces et sécuriser vos entrées



Matière : Polyester

Coloris basiques :



Autres coloris sur demande

Fabrication sur mesure

3 finitions au choix :



Différentes options possibles selon les modèles :

- Double fond**
- Remplissage automatique**
- Trop plein**

- Se place très facilement dans tous types de lieux : *rues piétonnes, entrées d'établissements, plaines de jeux, aires de repos, halls d'accueil, écoles, administrations, plages de piscines...*
- Jusqu'à un mois sans arrosage
- Manutention facile
- Empilable
- Peu d'entretien, nettoyable

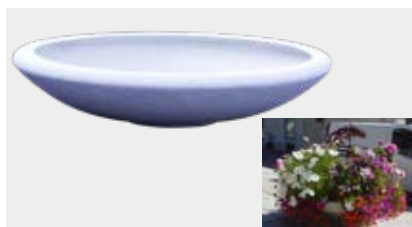

MODÈLE BÉGONIA

Ø 1.20 x H 0.35 M

Fond plat - Poids : 20 kg*

Finition fibrée, glacée ou satin



MODÈLE DAHLIA

0.50 x 0.50 x H 0.50 M

Fond plat - Poids : 9 kg*

Finition fibrée, glacée ou satin



MODÈLE PIVOINE

Ø 0.65 x Ø 0.90 x H 0.80 M

Fond plat - Poids : 22 kg*

Finition fibrée, glacée ou satin

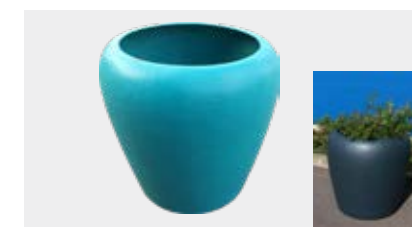

MODÈLE PALMIER

Ø 0.80 x H 0.80 M

Fond plat - Poids : 23 kg*

Finition fibrée, glacée ou satin



MODÈLE FREESIA

Ø 1.00 x H 0.80 M

Fond sur barrettes - Poids : 30 kg*

Finition fibrée, glacée ou satin

Existe sans pieds : modèle **Œillet**



MODÈLE NARCISSE

1.20 x 0.70 x H 0.60 M

Fond sur barrettes - Poids : 24 kg*

Finition fibrée, glacée ou satin

Existe sans pieds : modèle **Jonquille**



MODÈLE PRIMEVÈRE

1.20 / 0.65 x 0.75 x H 0.60 M

Fond plat - Poids : 23 kg*

Finition fibrée, glacée ou satin

Existe avec pieds : modèle **Genêt**



MODÈLE ANÉMONE

1.00 x 1.00 x H 0.60 M

Fond plat - Poids : 26 kg*

Finition fibrée, glacée ou satin

Existe avec pieds : modèle **Renoncule**



* Les poids sont donnés à titre indicatif et peuvent varier suivant la charge de résine.



TOBOGGANS ET ANIMATIONS



TABLE DES MATIÈRES

- 125 ROCHERS ET TOBOGGANS PÉDAGOGIQUES
- 126 TOBOGGANS PÉDAGOGIQUES
- 128 JEUX GONFLABLES

- ATTENTION -

L'ensemble du matériel présenté dans cette catégorie est destiné aux activités pédagogiques **sous surveillance et avec l'encadrement de personnes habilitées.**

la Scolaire®

ROCHERS PÉDAGOGIQUES ET TOBOGGANS

À UTILISER SOUS SURVEILLANCE DE PERSONNES HABILITÉES

Retrouvez nos toboggans mousse dans la catégorie jeux mousse p.53

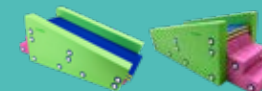



TOBOGGAN À PENTE VARIABLE

Ce toboggan pour piscine a la particularité de s'adapter automatiquement à la différence de niveau entre la margelle et l'eau.

Réf : 5531: Équipé d'un flotteur intégré à l'extrémité de la glissière

Réalisé en 2 parties, il peut être stocké facilement - Axe de liaison en Inox

Taille : Glissière : 2.35 m - Hauteur : 0.85m

Coloris :  



TOBOGGAN 304 À FIXER

Matière : Inox 304 et polyester

Disponible en 2 hauteurs

Réf 7526 : Hauteur 1.30 M

Réf 7527 : Hauteur 1.80 M

Rochers fabriqués en France



Protection permettant de protéger votre bassin et le polyester !

ROCHER *la Scolaire*® POUR USAGE INTENSIF

Rocher immergeable pour usage pédagogique

3 passages différents : rond, carré et hexagone pour jeux ludiques.

Matière : Polyester et protections plastique

3 versions : plein, ouvert ou plexiglass

Coloris : Monocore ou fun, nous consulter

Coloris standards :



Ou coloris sur demande, nous consulter.

Réf 1100/G2 : Totalement ouvert Monocore

Réf 1106 : Fermeture sur la partie supérieure

Réf 1105 : Fermeture plexiglass au dessus

Réf 1102 : Totalement ouvert Fun

TOBOGGANS PÉDAGOGIQUES

À UTILISER SOUS SURVEILLANCE DE PERSONNES HABILITÉES



Toboggans fabriqués en France



Peut être inséré dans un parcours aquatique

TOBOGGANS MONOSLIDE ET DUOSLIDE POLYESTER

NE PAS UTILISER EN PATEAU GEOIRE

Toboggan utilisable en bord du bassin ou sur nos tapis dans le bassin pour l'organisation de parcours. Marches antidérapantes, sangles en sous face pour la fixation.

Existe en 2 tailles : Monoslide ou Duoslide

Longueur glissière : 1.60 m

Hauteur glissière : 0.47 m

Empattement Monoslide : 1.95 x 0.58 m

Empattement Duoslide : 1.95 x 1.10 m

Coloris : Monocouleur ou fun, nous consulter

Coloris standards :

Ou coloris sur demande, nous consulter.

Réf 1423 : Monoslide monocouleur

Réf 1428 : Monoslide fun*

Réf 1421 : Duoslide monocouleur

Réf 1427 : Duoslide fun*

Réf 1664 : Tapis pour toboggan Monoslide

*La gamme **FUN** permet de décorer les toboggans suivant vos souhaits à la fabrication. Pour en savoir plus, contactez-nous !



lascolaire@papier.fr



03.20.26.68.60

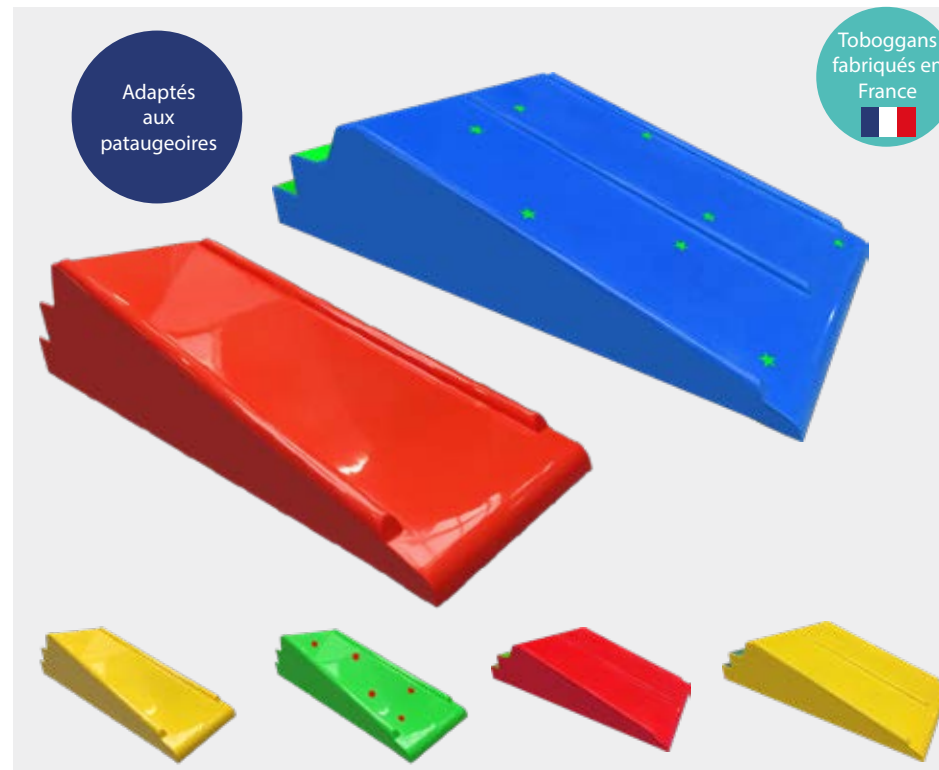

Adaptés aux pataugeoires

Toboggans fabriqués en France



TOBOGGAN MONOSLIDE ET DUOSLIDE POLYESTER FERMETURE LATÉRALE

Toboggan utilisable en bord du bassin, sur nos tapis dans le bassin pour l'organisation de parcours ou en pataugeoire.

Marches antidérapantes, sangles en sous face pour la fixation.

Existe en 2 tailles : monoslide ou duoslide

Longueur glissière : 1.60 m

Hauteur glissière : 0.47 m

Empattement Monoslide : 1.95 x 0.58 m

Empattement Duoslide : 1.95 x 1.10 m

Coloris : Monocouleur ou fun, nous consulter

Coloris standards :

Ou coloris sur demande, nous consulter.

Réf 1646 : Monoslide fermé mono-couleur

Réf 1648 : Monoslide fermé fun*

Réf 1657 : Duoslide fermé mono-couleur

Réf 1659 : Duoslide fermé fun*

TOBOGGANS PÉDAGOGIQUES

À UTILISER SOUS SURVEILLANCE DE PERSONNES HABILITÉES



TOBOGGAN BABYSLIDE

Mobile ou à fixer, utilisation bord de bassin ou pataugeoire.

Marches antidérapantes - Appuis grande largeur pour plus de stabilité.

Empattement : 2.20 x 0.80 m

Hauteur palier : 0.70 m

Hauteur totale : 1.05 m

Coloris : Mono-couleur, bicolore ou fun

Coloris standard : 

Ou coloris sur demande, nous consulter.

Réf 1146 : Babyslide Mono-couleur

Réf 1147 : Babyslide Bicolore

Réf 1145 : Babyslide Fun*

*La gamme **FUN** permet de décorer les toboggans suivant vos souhaits à la fabrication. Pour en savoir plus, contactez-nous !



lascolaire@papier.fr



03.20.26.68.60



TOBOGGAN DOUBLE BABYSLIDE POLYESTER AVEC MAIN COURANTE INOX

Mobile ou à fixer, utilisation bord de bassin ou pataugeoire.

Marches antidérapantes - Appuis grande largeur pour plus de stabilité.

Empattement : 2.20 x 1.20 m

Hauteur palier : 0.70 m

Hauteur Totale : 1.05 m

Coloris : Mono-couleur, bicolore ou fun

Coloris standard : 

Ou coloris sur demande

Réf 1150 : Double Babyslide Mono-couleur

Réf 1151 : Double Babyslide Bicolore

Réf 1152 : Double Babyslide Fun*

JEUX GONFLABLES

Jeux gonflables XXL idéals pour les animations en piscine ou plans d'eau



LE TRIMARAN

Réf 12006 : 6 x 3.40 x 0.6 M
Réf 12008 : 8 x 3.40 x 0.6 M



OCTOPUS 8 BRAS

Réf 12206 : 6 x 6 x 1.20 M
Réf 12208 : 8 x 8 x 1.20 M



DOGGY

Réf 12906 : 6 x 4 x 0.6 M



TOBOGGANS

Réf 12806 : 6 x 1.60 x 2M
Réf 12807 : 7.50 x 1.60 x 2.50M
Réf 12809 : 9 x 1.60 x 3 M



PARCOURS GONFLABLE

Réf 13510 : 10 x 1.20 x 1.50 M



**GONFLEUR
DEGONFLEUR
ELECTRIQUE**
Réf 11402

Retrouvez tous nos jeux gonflables
sur notre site internet
www.lascolaire.fr

N'hésitez pas à nous contacter pour
toute information complémentaire !



lascolaire@papier.fr



03.20.26.68.60



ENTRETIEN, INFIRMERIE, SAUVETAGE, SÉCURITÉ

TABLE DES MATIÈRES

- 130 ENTRETIEN ET NETTOYAGE
- 135 ARMOIRES À PHARMACIE ET TROUSSES DE SECOURS
- 136 SACS DE SECOURS
- 137 IMMOBILISATION ET TRANSFERT
- 138 ÉVACUATION ET TRANSPORT
- 140 RÉANIMATION
- 143 DÉFIBRILLATION
- 144 HYGIÈNE ET PREMIERS SECOURS
- 147 SURVEILLANCE - SÉCURITÉ

la Scolaire®

ENTRETIEN ET NETTOYAGE

Brosses et balais



ASPIRATEUR FLEXIBLE SHARK
Réf 2161 : Sa flexibilité et son poids procurent une grande efficacité. **À clips.**



BALAI ALUMINIUM POUR PISCINE BETON 35 CM
Réf 5051 : **À clips.**



BALAI ALUMINIUM POUR PISCINE BETON 45 CM
Réf 5052 : **À clips.**

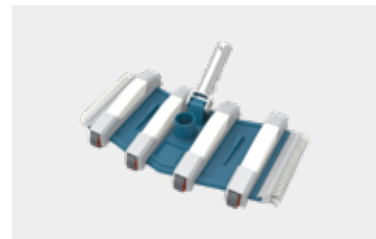

BALAI FLEXIBLE 8 ROUES PISCINE BETON 35 CM
Réf 5053 : **À clips.**



BALAI HARICOT AVEC BROsse PISCINE LINER
Réf 5070 : **À clips.**



ASPIRATEUR INOX 45 CM
Réf 2074 : **Vis papillon.**



BALAI OVAL SHARK
Réf 5056 : Avec brosse de fond et brosses latérales. **À clips.**



BALAI TRIANGULAIRE AVEC BROsse PISCINE LINER
Réf 5057 : **À clips.**



BALAI TRIANGULAIRE LINER SHARK
Réf 2160 : **À clips.**



BALAI CIRCULAIRE SHARK
Réf 2162 : Pour les accès difficiles. **À clips.**



TUYAU FLOTTANT
Réf 2068 : ø 38 mm
Réf 2069 : ø 50 mm
Livré en couronnes de 25 m ou 50 m.



MANCHETTES
Réf 2072 : ø 38 mm
Réf 2073 : ø 50 mm
Pour tuyau flottant.



AGENDA SANITAIRE
Réf 3561
1 page par semaine. Couverture souple.



CARNET SANITAIRE
Réf 7033
367 pages pour un relevé quotidien.

Retrouvez toute notre gamme sur notre site internet
www.lascolaire.fr

N'hésitez pas à nous contacter pour toute information complémentaire !

✉ lascolaire@papier.fr

☎ 03.20.26.68.60

ENTRETIEN ET NETTOYAGE

Brosses, épuisettes et balais



ÉPUISETTE DE FOND VIS PAPILLON

Réf 5058 : Avec racloir à l'avant.



ÉPUISETTE DE SURFACE CADRE ALU PRO

Réf 5059 : Pour un usage professionnel. À clips.



ÉPUISETTE DE SURFACE SHARK

Réf 2113 : Vis papillon et clips.



ÉPUISETTE DE FOND CADRE ALU PRO

Réf 5071 : Pour un usage professionnel. À clips.



ÉPUISETTE DE FOND SHARK

Réf 2084 : À clips.



ÉPUISETTE DE SURFACE EN PVC

Réf 0736 : Épuisette classique. Excellent rapport qualité / prix. À clips.



ÉPUISETTE DE FOND EN PVC

Réf 0735 : Épuisette classique. Excellent rapport qualité / prix. À clips.



ÉPUISETTE DE FOND LESTÉE XPRO

Réf 5061 : Filet doublé résistant aux frottements. 45 x 43 cm. Manche p.132.



ÉPUISETTE DE SURFACE XPRO

Réf 5062 : Manchon métal extra résistant et léger. Filet dernière génération. 46 x 42 cm. Manche p.132.



BROSSE DE PAROI FLEXIBLE MANCHE ALU RENFORCE 50 CM

Réf 2634 : Très efficace. À clips.



BROSSE DE PAROI SHARK

Réf 2083 : À clips.



BROSSE COURBE 450 MM

Réf 7044 : Vis papillon.



BROSSE COURBE SHARK

Réf 2098 : À clips.



BROSSE DE PAROI 45 CM PVC

Réf 0749 : À clips.



BROSSE LUXE EN FIL D'ACIER 25 CM

Réf 0748 : Permet un travail efficace et rapide pour les grosses salissures. À clips.

ENTRETIEN ET NETTOYAGE

Brosses et balais

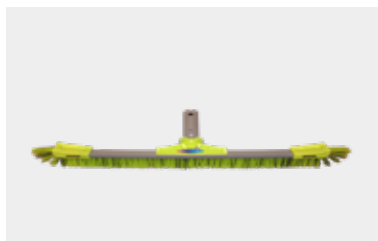

BROSSE DE PAROI DURE
Réf 5063 : Spécialement adaptée aux surfaces dures, ciment, carrelage... très souple. 2 aimants pour enlever les pièces métalliques au fond du bassin. **À clips.**



BROSSE DE PAROI 48 CM AVEC ANGLE AJUSTABLE
Réf 5064 : Largeur 48 cm ajustable 3 positions. **À clips.**



BROSSE DE PAROI ET FOND AVEC AILE DE PLACAGE
Réf 5065 : La brosse adhère parfaitement et sans forcer. **À clips.**



BROSSE LIGNE D'EAU
Réf 5066 : Brosse multifonctions avec angle de brosse détachable.



MANCHES AVEC POIGNÉE
Réf 5067: 4.80 M
Réf 2640 : 3.60 M
Manche pour épuisettes 5061 et 5062 et brosse dure 5063.

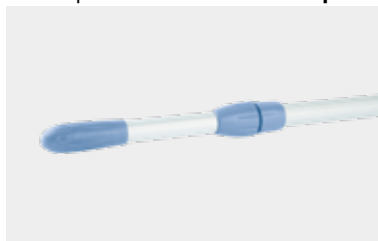

MANCHES TÉLESCOPIQUES SHARK A CLIPS
Réf 2125 : 1.80 m à 3.60 m
Réf 2126 : 2.40 m à 4.80 m

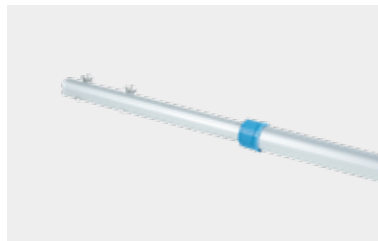

MANCHES TÉLESCOPIQUES ALU RENFORCÉ VIS PAILLON LUXE
Réf 2064 : 5 m
Réf 2066 : 10 m
Réf 2065 : 7.5 m
Réf 2067 : 13 m



MANCHES TÉLESCOPIQUES
Réf 5068 : 1.80 m à 3.60 m
Réf 5069 : 2.40 m à 4.60 m
Avec blocage rapide. **À clips.**



MANCHE TÉLESCOPIQUE 2 PARTIES A CLIPS
Réf 0738 : 2.40 m x 4.80 m



MANCHE TÉLESCOPIQUE 3 PARTIES A CLIPS
Réf 754 : 2.40 m x 6.40 m
Très apprécié pour sa longueur.



THERMOMÈTRE PLASTIQUE
Réf 7032



THERMOMÈTRE ANIMAUX
Réf 46535 : Dauphin
Réf 46531 : Canard
Réf 46529 : Grenouille
Selon stock.

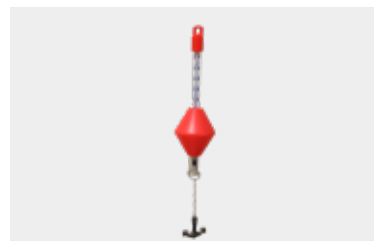

THERMOMÈTRE FLOTTANT ANCRE
Réf 7030
Modèle classique. Lestage par l'ancre. Coloris selon stock.

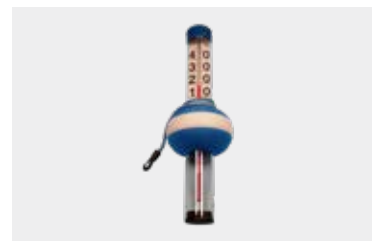

THERMOMÈTRE GÉANT FLOTTANT
Réf 3512 : 390 x 120 mm



THERMOMÈTRE FLOTTANT DIGITAL ÉTANCHE
Réf 3513 : 235 x 142 x 142 mm
Interrupteur magnétique. Étanche immersion IP 67.

ENTRETIEN ET NETTOYAGE

Thermomètres et analyse



THERMOMÈTRE LUXE BOUÉE FLOTTANT
Réf 2058



THERMOMÈTRE ANALOGIQUE SHARK
Réf 44598



THERMOMÈTRE HYGROMÈTRE MURAL
Réf 9595 : Lisibilité 40 M.
Dimensions : 404 x 277 x 21 mm



THERMOMÈTRE MURAL MINI MAXI
Réf 4100 : Thermomètre sans piles.
Diamètre 11 cm.



THERMOMÈTRE STYLO HYGROMÈTRE
Réf 6985



THERMOMÈTRE STYLO ÉTANCHE MINI/MAXI
Réf 7034



THERMOMÈTRE STYLO ÉTANCHE IP67
Réf 3514



THERMOMÈTRE À SONDE CLASSIQUE
Réf 2059 : -50°C / +70°C.



THERMOMÈTRE HYGROMÈTRE MINI/MAXI
Réf 3522 : -50°C / +70°C.
Hygrométrie 20% à 100% RH



THERMOMÈTRE A SONDE ÉTANCHE 10 MÉMOIRES
Réf 2132 : Thermomètre IP65
Réf 2132/SONDE : Sonde de rechange IP67



THERMOMÈTRE ÉTANCHE
Réf 2105
Étanche à immersion de courte durée. IP65.



PHOTOMÈTRE MD 200 3 EN 1
Réf 2136 : Chlore (litre et total) PH et acide cyanurique.

PHOTOMÈTRE MD 200 5 EN1
Réf 2137 : Alcalinité et dureté. Chlore (litre et total) PH et acide cyanurique.



PHOTOMÈTRE PC MULTIDIRECT
Réf 2163 : Multi paramètres permettant une large gamme d'analyses. Adapté à tous les types d'eau. Plus d'infos sur notre site www.lascolaire.fr



PHOTOMÈTRE PM 620
Réf 46612 : Étanche IP68. 34 paramètres. Plus d'infos sur notre site www.lascolaire.fr



TROUSSE COLORIMÉTRIQUE
Réf 2165 : Pour l'analyse des eaux de piscines publiques. Très fiable, prisme intégré.

ENTRETIEN ET NETTOYAGE

Analyse de l'eau, miroirs, pédiluves, surchaussures



ÉPROUVETTES

Réf 2081



STICK DE CONTRÔLE SEL - PH - REDOX

Réf 2186 : Pour le sel
Réf 2187 : Pour le PH
Réf 2185 : Pour redox



CHEMASTEST 30

Réf 2181 : Permet une mesure précise et rapide.



CHEMATEST 25

Réf 2104 : Permet une analyse facile et rapide de l'eau. Photomètre à affichage numérique.



TABLETTES DE RÉACTIFS

Réf 3075 : Phenol, 250 pastilles / boîte
Réf 3076 : DPD, 250 pastilles / boîte
Réf 3077 : DPD 3, 250 pastilles / boîte
Réf 2080 : Acide isocyanurique



MIROIR DE SURVEILLANCE PISCINE POUR EXTÉRIEUR

Réf 813 : Avec cadre. Vision panoramique.
Optique 1000 x 800 mm. Fabrication française.



MIROIR DE SURVEILLANCE PISCINE POUR INTÉRIEUR

Réf 814 : Vision panoramique.
Optique 1000 x 800 mm.



BAC DE RÉTENTION AVEC GRILLE

Réf 4262
Dimensions : 800 x 600 x 120 mm



BAC DE RÉTENTION SANS GRILLE 140L

Réf 4263
Dimensions : 1230 x 830 x 160 mm



PEDILUVE POLYESTER

Réf 5203 : Sans évacuation
Réf 1153 : Avec évacuation
Avec surface antidérapante.
770 x 580 x 120 mm



PEDILUVE POLYESTER

Réf 21255 : Avec surface antidérapante.
2M x 1M x 15 cm

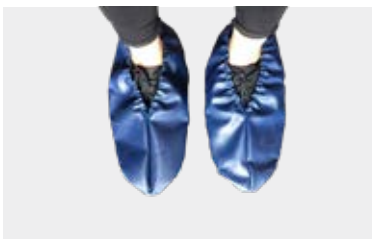

SURCHAUSSURES PVC RÉUTILISABLES

Réf 711 : Lavables. En PVC. Vendues la paire.

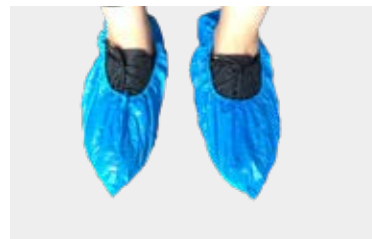

SURCHAUSSURES JETABLES

Réf 710 : le sachet de 100 pièces
Réf 685 : à partir de 10 sachets
Réf 712 : à partir de 20 sachets
Réf 713 : à partir de 30 sachets

Retrouvez toute notre
gamme de produits destinés
à l'entretien et au nettoyage
de votre établissement sur
notre site internet
www.lascolaire.fr

N'hésitez pas à nous
contacter pour
toute information
complémentaire !



lascolaire@papier.fr



03.20.26.68.60

ARMOIRES À PHARMACIE ET TROUSSES DE SECOURS

Armoires à pharmacie et trousse de secours



Antibactérien



ARMOIRES À PHARMACIE EN STRATIFIÉ COMPACT

Réf 639 : 4 et 3 cases
Réf 642 : 4 et 4 cases
En Stratifié Compact Polyrey antibactérien et Sanitized. Plus de 99,9% des bactéries sont détruites. Norme JIS Z 2801.

CHARIOT À PHARMACIE EN STRATIFIÉ COMPACT

Réf 1970 : 4 roulettes Inox dont 1 avec frein. En Stratifié Compact Polyrey antibactérien et Sanitized. Plus de 99,9% des bactéries sont détruites. Norme JIS Z 2801.



ARMOIRE VITRÉE 2 PORTES

Réf 6695 : 450x380x1700 mm
En verre trempé résistant. 4 étagères pour optimiser vos rangements.
Fermeture par clé.



ARMOIRE VITRÉE 1 PORTE

Réf 6694 : 530 x 380 x 1700 mm
En verre trempé résistant.
4 étagères pour optimiser vos rangements.
Fermeture par clé.



PARAVENT

Réf 6692 : Paravent 3 panneaux, existe également en 2 ou 4 panneaux sur demande. Classement M1

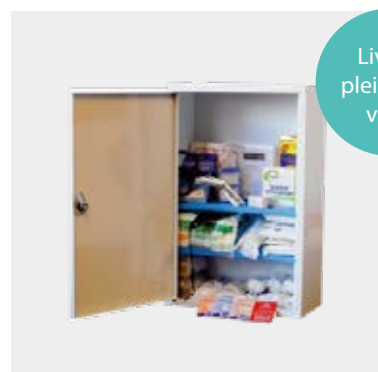

Livrées pleines ou vides



ARMOIRES À PHARMACIE 10 PERSONNES MÉTAL

Réf 6534/V : Livrée vide
Réf 6534/P : Livrée avec composants d'infirmier premiers soins pour les Collectivités, usines, établissements sportifs...
Fermeture avec clé. 46 x 30 x 14 cm.
Réf 6534/KIT: kit de remplissage seul

ARMOIRES À PHARMACIE 20 PERSONNES MÉTAL

Réf 6535/V : Livrée vide
Réf 6535/P : Livrée avec composants d'infirmier premiers soins pour les Collectivités, usines, établissements sportifs...
Fermeture avec clé. 53 x 53 x 190 cm



KIT DE BRÛLURES PREMIERS SECOURS

Réf 7861 : Soulage la douleur, refroidit, diminue l'œdème et les séquelles, favorise l'hydratation et réduit l'évolution de la brûlure. Contient : 4 compresses d'hydrogel 10 x 10 cm, 1 compresse d'hydrogel 20 x 20 cm, 1 flacon de 125 ml d'hydrogel.

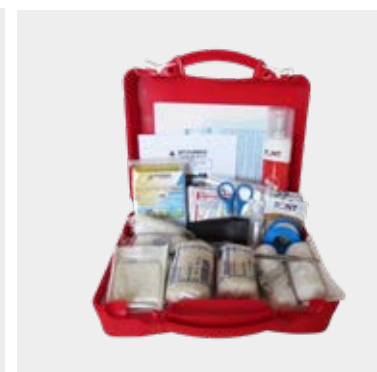

TROUSSE DE SECOURS PLEINE 10 PERSONNES

Réf 6647 : Livrée pleine avec composants de premiers soins pour 10 personnes.
Voir la liste complète sur notre site.

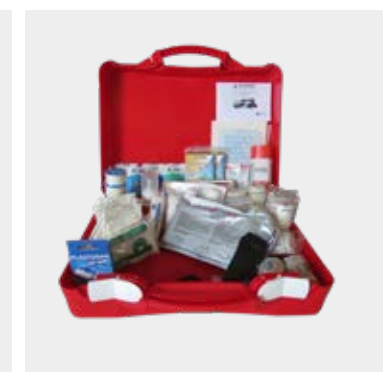

TROUSSE DE SECOURS PLEINE 20 PERSONNES

Réf 6693 : Pour collectivités. Livrée pleine avec composants de premiers soins pour 20 personnes.
Voir la liste complète sur notre site.

SACS DE SECOURS

Sacs de secours et accessoires



SAC MÉDICAL

Réf 6707/B : Bleu Réf 6707/R : Rouge
61 x 41 x 26 cm. Ouverture totale par fermeture à glissière. Permet d'avoir accès rapidement et facilement à l'ensemble des pochettes. Livré avec 6 pochettes.

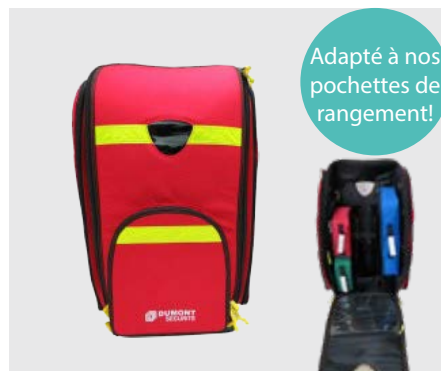

SAC À DOS O2

Réf 6706/B : Bleu Réf 6706/R : Rouge
73 x 44 x 26 cm. Idéal pour le transport d'une bouteille d'oxygène 2 ou 5 litres et du matériel de réanimation. Ouverture totale par fermeture à glissière. Fenêtre de visualisation du manomètre à l'avant et à l'arrière. Livré avec 3 pochettes.



SAC À DOS D'INTERVENTION LÉGER

Réf 6705 : Sac compact et léger 35L. Accès pratique au matériel médical. Nombreux rangements et ouverture complète de son compartiment principal. 1 poche isotherme, 1 ampoulier en mousse thermo-compressée, 5 trousse avec fenêtre.



SAC O2 + POCLETTE DAE

Réf 6672 : 68 x 29 x 24 cm
Ouverture sur toute sa hauteur, fermeture zippée. Poche avant pour DAE. Bandes rétro-réfléchissantes 3 m conformes norme EN 471. Fenêtres latérales en PVC pour visualisation du manomètre de la bouteille.



SAC D'INTERVENTION BANDOULIÈRE

Réf 6722 : 46 x 31.5 x 27 cm. 30L. En Cordura 1000 deniers avec enduction PVC. Traitement téflon et antitache, fond renforcé. Livré avec 3 trousse avec fenêtres, 1 ampoulier, 1 poche isotherme.



RANGEMENTS AMOVIBLES POUR SAC D'INTERVENTION BANDOULIÈRE

Réf 6722/AMP : Ampoulier amovible
Réf 6722/ISO : Poche isotherme amovible
Réf 6722/VERTE : Trousse verte
Réf 6722/ROUGE : Trousse rouge
Réf 6722/JAUNE : Trousse jaune



POCHETTES DE RANGEMENT AMOVIBLES

Réf 6670B : Bleu
Réf 6670J : Jaune
Réf 6670V : Vert
Réf 6670R : Rouge
Réf 6670O : Orange
23 x 23 x 9 cm



TROLLEY POUR SAC MÉDICAL OU SAC O²

Réf 6675 : Permet le transport des sacs de cette page. Boucles en aluminium inoxydable pour maintien du sac.

IMMOBILISATION ET TRANSFERT

Colliers cervicaux et attelles



COLLIER CERVICAL STIFNECK LAERDAL

Réf 6699/EP : Bébé 1-4 ans
 Réf 6699/EBNN : Enfant 4-10 ans
 Réf 6699/AT : Adulte - modèle long
 Réf 6699/AS : Adulte - modèle court
 Réf 6699/A : Adulte - modèle moyen
 Réf 6699/ANN : Adulte - modèle très court
 Réf 7848 : Sac de transport
 Sans latex et radiotransparent. Accès facile au poulx carotidien, aux voies respiratoires



COLLIER CERVICAL SOBER EN 2 PARTIES

Réf 6661/B : Bébé - Violet
 Réf 6661/P-E : Petite enfance - Bleu
 Réf 6661/E : Enfant - Vert
 Réf 6661/1 : Adulte Taille1 - Rouge
 Réf 6661/2 : Adulte Taille2 - Rouge
 Réf 6661/3 : Adulte Taille3 - Rouge
 Réf 6662 : Sac de transport
 Solide et confortable. Mousse haute densité plastifiée avec orifice trachéal et carotidiens. Radiotransparent.

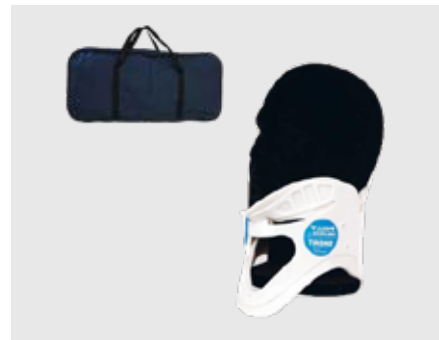

COLLIER CERVICAL PHILLY

Réf 6505/1 : Taille 1 - Rose
 Réf 6505/2 : Taille 2 - Vert d'eau
 Réf 6505/3 : Taille 3 - Violet
 Réf 6505/4 : Taille 4 - Bleu
 Réf 6505/5 : Taille 5 - Orange
 Réf 6505/6 : Taille 6 - Vert
 Réf 6755 : Lot de 6 colliers 1 par taille
 Réf 6595 : Sac de transport
 Mono-pièce, en polyéthylène haute densité injecté et mousse hypoallergénique à cellules fermées.

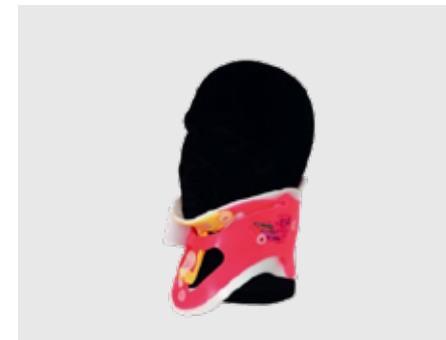

LOT DE 3 COLLIERS CERVICAUX REGLABLES WIZLOC

Réf 6504 : S'adapte à tous les patients. Verrouillage de la hauteur par un seul levier central. Peut-être utilisé sur des enfants dès 2 ans. Radiotransparent. Compatible IRM et scanner. Lot de 3 colliers.



COLLIER PATRIOT RÉGLABLE

Réf 6506 : Collier adulte réglable 4 tailles
 Réf 6616 : Collier pédiatrique enfant réglable 3 tailles
 Solide et rigide. En polyéthylène injecté haute densité. Résistant à l'eau et radiotransparent.



ATTELLE ALUMINIUM

Réf 6596 : Attelle Jambe Adulte
 Réf 6599 : Attelle Jambe Enfant
 Réf 6598 : Attelle Bras / Coude
 Réf 6597 : Attelle Avant bras
 Réf 6615 : Sac de transport
 Réf 6600 : Jeu de 4 attelles avec sac

Armature en aluminium/polyéthylène,
 Revêtement mousse,
 Enveloppe lavable.



ATTELLE GONFLABLE

Réf 607/B : Bras
 Réf 6507/M : Mains
 Réf 6507/J : Jambes
 Réf 6507/P : Pieds
 En plastique souple et perméable aux rayons X. Fermeture à glissière. Tuyau de gonflage pré-installé.

Retrouvez toute notre gamme
 INFIRMIERIE sur notre site internet
www.lascolaire.fr

N'hésitez pas à nous
 contacter pour toute
 information complémentaire !

✉ lascolaire@papier.fr

☎ 03.20.26.68.60

ÉVACUATION ET TRANSPORT

Évacuation : Brancards, plans durs, et matelas à dépression



BRANCARD PLIABLE EN 8

Réf 6665 : Compact et léger. Encombrement minimum et charge maximale de 159 Kg malgré son poids réduit de 6 Kg. Livré avec un sac de transport.



BRANCARD PVC PLIABLE

Réf 6531 : Pliable en 4 Réf 6645 sac adapté
Réf 6530 : Pliable en 2 Réf 6646 sac adapté
Particulièrement destiné aux piscines publiques avec sa structure en aluminium anti-corrosion et anodisé. Toile PVC enduite renforcée et lavable.



ARMOIRE MÉTALLIQUE POUR BRANCARD PLIABLE

Réf 6530/A : Pour brancard pliable en 2.
Réf 6531/A : Pour brancard pliable en 4.



MATELAS À DÉPRESSION BARIATRIQUE

Réf 7880 : Spécialement adapté pour l'immobilisation d'une personne pesant jusqu'à 250 kg. Compatible IRM et scanner.
Réf 6708 : Sac de transport



SANGLE DE MAINTIEN

Réf 6529/S1 : Sangle en 1 partie
Réf 6529/S2 : Sangle en 2 parties
Sangles en polypropylène. 250x4 cm



KIT SANGLES POUR MATELAS

Réf 6715 : Sangles bactériostatiques fluorescentes par 4
Réf 6716 : Sangles interchangeable totale par 4.
Sangles réglables. Résistance accrue.

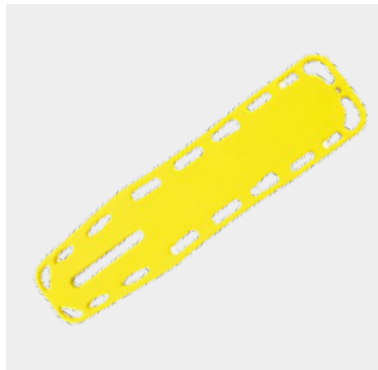

PLAN DUR FLOTTANT ECO

Réf 6696 : 184 x 45 x 4,5 cm
En Polyéthylène haute densité (PEHD), radiotransparent. Il permet une immobilisation parfaite et entière du corps du blessé.
Livré sans sangle ni immobilisateur.
Charge admissible : 159 kg
Flottabilité : 30 kg



PLAN DUR NAJO LITE FLOTTANT

Réf 6568 : Jaune
Réf 6568/O : Orange sans broches
Réf 6529 : Orange avec 10 broches
183x41x4,5 cm.
Léger, rigide et translucide aux rayons X.
Livré sans sangle ni immobilisateur.
Charge admissible : 204kg
Flottabilité : 69 kg



PLAN DUR VERTÉBRAL BAXSTRAP FLOTTANT EXTRA LÉGER

Réf 6663 : 183 x 40.5 x 6.4 cm
L'un des plans durs les plus légers du marché et flottant. Forme galbée permet un rangement compact.
Charge admissible : 363 kg



IMMOBILISATEUR DE TÊTE UNIVERSEL

Réf 6529/IMO : S'adapte sur tout plan dur, civières de type Scoop et brancard grâce à sa fixation par boucles et velcros.
Avec dispositif d'urgence permettant une manipulation des patients.



SANGLE ARAIGNÉE POUR PLAN DUR BAXSTRAP

Réf 6663/S



SANGLE ARAIGNÉE POUR PLANS DURS

Réf 6629 : Adulte

Réf 7849 : Enfant

ÉVACUATION ET TRANSPORT

Équipements d'examens et repos



ALÈSE PORTOIR SOUPLE

Réf 6570 : Permet le transport d'un patient allongé dans des lieux difficiles. Ce portoir d'évacuation dispose de 6 poignées de portage.



PORTOIR ÉVACUATION BARIATRIQUE SOUPLE

Réf 6570/R : 8 poignées de portage.



CHAISE PORTOIR SAVER ALU

Réf 6664 : Structure en aluminium et toile en vinyle enduite. Chaise certifiée conforme EN 1865. 2 roues fixes à l'arrière. 2 roues pivotantes freinées à l'avant et 1 repose-pieds. Sécurité anti-pliage pendant l'utilisation.



GUÉRIDON ACIER INOXYDABLE

Réf 6525 : Inoxydable.
Dim : 600 x 400 x 800 mm



MARCHE PIED ACIER CHROMÉ

Réf 6687 : 1 marche
Réf 6688 : 2 marches

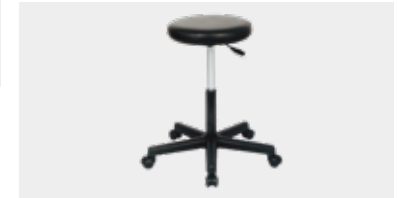

TABOURET

Réf 6526



LIT PLIANT SPEED CAMP

Réf 6537 : Très facile et rapide à installer. Destiné au repos des personnes, victimes ou intervenantes lors de manifestations ou incidents majeurs. Livré avec housse. Charge maximale admissible : 113.6Kg
Déplié : 1910 x 710 x 450 mm
Plié : 160 x 210 x 1050 mm

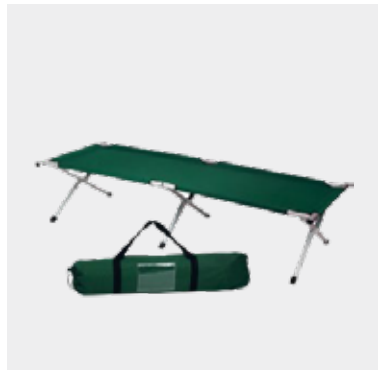

LIT PLIANT TYROL

Réf 6569 : Entièrement démontable. Destiné au repos des personnes, victimes ou intervenantes lors de manifestations ou incidents majeurs. Livré avec housse. Charge maximale admissible 150 Kg.
Déplié : 1910 x 660 x 410 mm
Plié : 40 x 200 x 130 mm



LIT DIVAN D'EXAMEN INFIRMERIE INOX

Réf 4876 : Sur pieds
Réf 4879 : 4 roulettes Inox à frein
Dossier réglable. Adapté aux lieux humides comme les piscines publiques, campings et bases nautiques.
1780 x 600 x 750 mm



PLANCHE DE RÉANIMATION

Réf 7860 : En polyéthylène. Permet d'optimiser les manœuvres de réanimation cardio-pulmonaire. Forme anatomique, permet de positionner correctement le patient en maintenant ouvertes les voies aériennes.



POUBELLE SANITAIRE INOX

Réf V43250 : 3 Litres Réf V43251 : 5 Litres
Réf V43252 : 12 Litres



DRAP D'EXAMEN POUR LIT DIVAN

Réf 6502/R : Drap sans latex. Multi-usage : Drap de protection, mi-drap de protection, serviette, bavoir.

RÉANIMATION

Oxygénothérapie et intubation



MASQUE D'INHALATION HAUTE CONCENTRATION

Réf 6622 : Adulte
Réf 6623 : Adulte
Permet d'inhaler des concentrations d'oxygène proches de 100%. À usage unique avec réserve O₂. Pour la réanimation, l'anesthésie et la ventilation. Livré sous sachet individuel avec tuyau d'alimentation et élastique de maintien.



MASQUE D'INHALATION MOYENNE CONCENTRATION

Réf 6617 : Enfant
Réf 6618 : Adulte
Permet l'apport de gaz médicaux et d'enrichir l'air inhalé en oxygène avec une concentration moyenne d'environ 50%. Secours à la personne ou en milieu hospitalier. Confortable, s'adapte à l'anatomie de tous les patients. Usage unique.



MASQUES TRANSPARENTS POUR AMBU MARK IV

Réf 6515/0 : T0 Bébé
Réf 6515/0-P : T0 Bébé avec percée
Réf 6515/2 : T2 Enfant
Réf 6515/4 : T3-4 Adolescent
Réf 6515/5 : T5 Adulte
Coquille transparente en polysulfone pour observer le patient. Bourrelet gonflable en silicone bleu. Autoclavable à 134°.



MASQUES À USAGES UNIQUES EN PVC

Réf 6514/0 : Nourrisson Parfum fraise
Réf 6514/1 : Bébé Parfum fraise
Réf 6514/2 : Enfant Parfum fraise
Réf 6514/3 : Adolescent
Réf 6514/4 : Adulte
Réf 6514/5 : Adulte fort
Avec crochets pour maintien par sangles araignées si besoin.



MASQUES RÉUTILISABLES POUR INSUFFLATEURS LAERDAL

Réf 6753/N : T0-1 Nourrisson
Réf 6753/E : T3-4 Enfant
Réf 6753/A : T4-5 Adulte
En silicone offrant une bonne étanchéité et souplesse. Les masques laerdal sont monoblocs avec bourrelet, calotte et coque amovible. Sans latex.



MASQUES EN SILICONE

Réf 6542/0 : T0 Nourrisson
Réf 6542/1 : T1 Bébé
Réf 6542/2 : T2 Enfant
Réf 6542/3 : T3 Ado
Réf 6542/4 : T4 Petit adulte
Réf 6542/5 : T5 Adulte
Autoclavables à 134°C.



MASQUES À USAGE UNIQUE POUR INSUFFLATEUR BAG II LAERDAL

Réf 6754/P : Pédiatrique
Réf 6754/E : Enfant
Réf 6754/A : Adulte
Bourrelet souple, dôme transparent pour contrôle couleur de peau du patient. CE.



LUNETTE O₂

Réf 6619 : Bébé
Réf 6620 : Enfant
Réf 6621 : Adulte
Permet d'inhaler par voie nasale de l'oxygène concentré.
Dim pour tous les modèles :
Tubulure oxygène : 1.6 m - Canule 0.6 m



TUBULURE À OXYGÈNE

Réf 6558 : Stérile. Longueur 2 m avec olive de raccordement à chaque extrémité.



BOÎTE DE 8 CANULES DE GUEDEL À USAGE UNIQUE

Réf 6553 : Boîte rigide et transparente permet une visualisation du contenu. Identification des canules de Guedel par couleur pour un usage simplifié. 8 tailles différentes de 40 à 120 mm. Non stériles.

RÉANIMATION

Oxygénothérapie et intubation



CANULE DE GUEDEL STÉRILE À USAGE UNIQUE

Réf 6554/00 : Taille 00
 Réf 6554/0 : Taille 0
 Réf 6554/1 : Taille 1
 Réf 6554/2 : Taille 2
 Réf 6554/3 : Taille 3
 Réf 6554/4 : Taille 4
 Réf 6554/5 : Taille 5
 À l'unité. Conçue pour le maintien des voies aériennes ouvertes. (empêche l'affaissement de la langue)



MASQUE BOUCHE À BOUCHE DE POCHE

Réf 6518 : Fourni avec un étui plastique rigide. Il est transparent à bourrelet, avec filtre anti-bactérien, et équipé de raccord O², valve unidirectionnelle à clapet + maintien élastique. Résistance expiratoire : 4,5 cm H₂O. CE 0434. ISO 5356-1

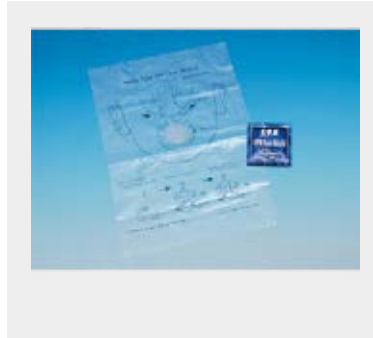

MASQUE DE POCHE TYPE RCP

Réf 6625 : Protection supplémentaire pour le sauveteur en évitant le contact avec la victime lors d'un bouche à bouche. Très compact, en PE et ABS, avec filtre à usage unique 3 m.



MASQUE DE BOUCHE À BOUCHE RCP

Réf 6643 : À usage unique en PE et ABS avec filtre 3 m. Livré dans un porte-clés en nylon rouge.



MASQUE DE BOUCHE À BOUCHE

Réf 6602 : À usage unique avec valve anti-retour livré dans un porte-clés rigide.



INSUFFLATEURS À USAGE UNIQUE EN PVC

Réf 6541/N : Nourrisson
 Réf 6541/E : Enfant
 Réf 6541/A : Adulte
 Modèle adulte sans valve de surpression, ballon 1500 ml. Modèles enfant et bébé avec valve de surpression et indicateur de pression.



INSUFFLATEURS RÉUTILISABLES EN SILICONE

Réf 6540/N : Nourrisson - Ballon 280 ml
 Réf 6540/E : Enfant - Ballon 550 ml
 Réf 6540/A : Adulte - Ballon 1500 ml
 Autoclavables jusqu'à 134°C. Sans latex. Modèles enfant et nourrisson avec valve de surpression.



INSUFFLATEURS RÉUTILISABLES LAERDAL EN SILICONE

Réf 6751/N : Nourrisson - Ballon 240 ml
 Réf 6751/E : Enfant - Ballon 500 ml
 Réf 6751/A : Adulte - Ballon 1600 ml
 Silicone et polysulfone transparent (sans latex). Ergonomiques, longue durée de vie. Excellente ré-expansion de l'insufflateur.



INSUFFLATEUR AMBU MARK 4

Réf 6590 : Enfant
 Réf 6589 : Adulte
 Conçu selon le principe de la double enveloppe. Sensation tactile unique. Assure une limitation intégrée de la pression des voies aériennes à un maximum de 70 cm H₂O. Entièrement autoclavable à 134°C/18 minutes procédure « prion ».



INSUFFLATEURS À USAGE UNIQUE BAG II LAERDAL

Réf 6752/N : Nourrisson - Ballon 240 ml
 Réf 6752/E : Enfant - Ballon 500 ml
 Réf 6752/ADO : Ado - Ballon 1600 ml
 Réf 6752/A : Adulte - Ballon 1600 ml
 Bonne résistance aux T°C extrêmes. Livrés avec masques à usage unique en PVC avec bourrelet gonflé. Sans latex.

RÉANIMATION

Diagnostic et intubation



ASPIRATEUR DE MUCOSITÉS ELECTRIQUE OB2012

Réf 6721 : Facile à utiliser. Compact, silencieux et très puissant. 800mbar. Autonomie 45 min. Utilisation avec un bocal autoclavable et une poche 1 litre à usage unique avec filtre intégré.



ASPIRATEUR DE MUCOSITÉS MANUEL TWIN PUMP

Réf 6520 : Manuel ou à pied. Système unique de double chambre pour aspiration immédiate et continue. Démontable et autoclavable à 121°C. Réservoir 600 ml. Débit d'air libre maximum : 70 ml/min.



ASPIRATEUR MANUEL DE MUCOSITÉS

Réf 6519 : Puissance d'aspiration de 450 mmHg. Livré avec récipient 300 ml à usage unique, bouchon et 2 sondes. Réf 6625/SONDES : 2 sondes adulte+enfant Réf 6520/RECIPIENT : Récipient 300 ml



SONDE D'ASPIRATION STÉRILE

Réf 6556 : Sans raccord, boîte de 25
Réf 6557 : Avec raccord, boîte de 25
Sonde d'aspiration buccale de désobstruction des voies aériennes supérieures. Courte longueur permettant d'agir uniquement sur la cavité buccale et les voies aériennes supérieures.



TENSIOMÈTRE MANOPOIRE EASY III

Réf 6698 : Pour prise de tension artérielle. Manomètre sur la poire de gonflage. Brassard en nylon. Fermeture velcro. Graduation de 0 à 300 mmHg.



OXYMÈTRE DE POULS COMPACT OXYWATCH

Réf 6852 : Permet de mesurer la SpO2 et les fréquences pulsatiles. Facile et simple d'utilisation. Affichage numérique LED haute luminosité.



OXYMÈTRE DE POULS OXYWATCH ANTI-CHOC

Réf 6853 : En silicone. Mesure et affiche la saturation en oxygène du sang et du pouls. **Étanche aux projections d'eau.** Adulte et pédiatrique (dès 2 ans).



GLUCOMÈTRE PARLANT VOX

Réf 6767 : Assure un suivi précis de la glycémie. Fonction sans codage, qui évite au patient de calibrer son lecteur à chaque utilisation d'un nouveau flacon de bandelettes. Volume sanguin 0.5 µl.

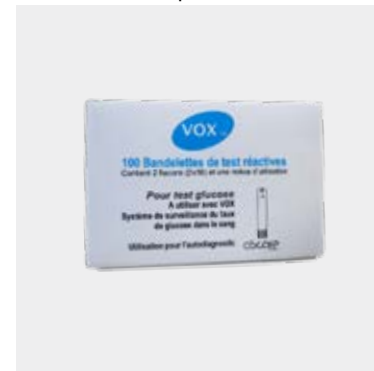

BANDELETTES RÉACTIVES GLUCOMÈTRE

Réf 6768 : Bandelettes réactives VOX pour glucomètre VOX. En boîte de 100.



TENSIOMÈTRE COMPACT ÉLECTRONIQUE

Réf 6606 : Tensiomètre poignet. Mesure fiable même quand la pulsation cardiaque est irrégulière. Ultra-pratique.

DÉFIBRILLATION

Défibrillateurs et accessoires



DÉFIBRILLATEUR AUTOMATIQUE POWERHEART G5

Réf 6711 : Pour vous aider à intervenir aussi rapidement et efficacement que possible, c'est le premier défibrillateur automatisé externe combinant une énergie variable croissante pour un traitement adapté à chaque patient, une fréquence de chocs élevée et des informations en temps réel sur la RCP.



DÉFIBRILLATEUR DE FORMATION POWERHEART G5

Réf 6566 : Conçu pour reproduire fidèlement le fonctionnement du Powerheart® G5 AED pour des formations efficaces et réalistes. Simule différentes arythmies cardiaques et offre aux élèves l'occasion de positionner les électrodes de défibrillation, d'utiliser le DAE et de réaliser une RCP.

Réf 6587 : Electrodes



DÉFIBRILLATEUR CARDIOLIFE AED 3100

Réf 6769 : Simple, rapide et sûr. À l'ouverture du couvercle, le DSA s'allume automatiquement et les instructions vocales commencent. La mise en place des électrodes guidée par un codage couleur facilite le processus de fixation des électrodes sur le patient.

Réf 6303 : Electrodes
Réf 6304 : Pile lithium



DÉFIBRILLATEUR SEMI-AUTOMATIQUE SAVER ONE

Réf 6677 : Intuitif, efficace, rapide et pratique, fiable pour tous les secouristes. Spécialement conçu pour administrer un choc électrique (seulement 3 étapes) suite à un arrêt cardiaque dans n'importe quel endroit. Indications visuelles et sonores claires. Très léger. Livré avec sacoche de transport, 1 pile lithium, paire d'électrodes, kit de 1er secours, kit signalétique.



TAPIS ISOLANT DÉFIBRILLATEUR

Réf 6613 : Pour les zones humides.



PLAQUES DE SIGNALISATION DÉFIBRILLATEUR

- Voir p.104



ACCESSOIRES POUR DÉFIBRILLATEUR POWERHEART G5

- 1 - Réf 6614 : Kit d'intervention
- 2 - Réf 6714 : Batterie lithium
- 3 - Réf 6575 : Support mural avec sangle
- 4 - Réf 6713 : Électrodes pédiatriques (la paire)
- 5 - Réf 6714 : Électrodes adulte standards non polarisées (la paire)



ARMOIRE MURALE POUR DÉFIBRILLATEUR

Réf 6770 : 423 x 388 x 20 mm
Armoire d'intérieur avec alarme visuelle et sonore.



ARMOIRE MURALE POUR DÉFIBRILLATEUR

Réf 6771 : 400 x 341 x 198 mm
Armoire d'intérieur.



ARMOIRE MURALE MÉTALLIQUE POUR DÉFIBRILLATEUR

Réf 6772 : 360 x 360 x 200 mm
Armoire avec alarme en acier laqué blanc.

HYGIÈNE ET PREMIERS SECOURS

Petits soins



PANSEMENT URGO SPRAY

Réf 7873 : Pour les blessures superficielles, éraflures, écorchures, pour toutes localisations, même particulièrement difficiles.



SPARADRA MICROPORE

Réf 7866 : Sparadrap chirurgical à l'excellente tolérance cutanée. Laisse respirer la peau. Avec dévidoir. 2.5 cm x 9.14 m.



PANSEMENTS PLASTOSAN 8 TAILLES

Réf 6797 : Boîte de 100. Tailles différentes.



COMPRESSES NON TISSÉES

Réf 7871 : Stériles et destinées au nettoyage et recouvrement des plaies. Boîte de 75 sachets de 2 compresses.



BANDE EXTENSIBLE TISSÉE

Réf 7865 : En crêpe pour le maintien des pansements. Boîte de 20 bandes 6 cm x 4 m.



BANDE DE FIXATION

Réf 6704 : Élastique et cohésive. 4 m étirés, Extensibilité 85 %. 46 % viscose, 36 % coton, 18 % polyamide.



SPARADA URGO TISSE

Réf 7881 : Lot de 5 rouleaux. Haut pouvoir adhésif et tolérance cutanée élevée. 2.5 cm x 5 m par rouleaux.



PANSEMENTS COSMOPOR À DÉCOUPER

Réf 7872 : Pour le soin des plaies d'urgence et post-opératoires. 6 cm x 5 m.



GEL CHAUD FROID

Réf 6603 : Garde le froid accumulé dans un congélateur ou le chaud emmagasiné dans un four micro-ondes. Réutilisable.



POCHES DE FROID INSTANTANÉ

Réf 4878 : Réaction chimique par percussion pour un froid instantané pendant environ 30 mn. Lot de 25.



POCHE DE CHAUD INSTANTANÉ

Réf 6756 : À usage unique. Indiqué en cas de lombagos, torticolis, rhumatismes, hypothermie. Dispositif médical Classe IIa.



BOMBE DE FROID 400 ML

Réf 6658 : Pour soulager les traumatismes et contusions. Particulièrement adapté pour les activités sportives.



EAU STÉRILISÉE NETTOYANTE 110 ML

Réf 7875 : Sous pression avec diffuseur pour visée à pression mesurée.



CRÈME ARNICA 50 ML

Réf 7874 : La crème Arnica 50 ml RONT s'applique sur l'endroit à traiter. Pénètre sans laisser la peau grasse.



SPRAY CHLORHEXIDINE 100 ML

Réf 7867 : Pour la désinfection à large spectre. Ne pique pas.



FLACON DOUCHETTE LAVE ŒIL

Réf 6574 : 500 ml. Contenant une solution de chlorure de sodium (0,9%).



STATION DE LAVE ŒIL MURALE

Réf 6648 : 2 x 500 ml solution saline stérile 2 bouchons lave-oeil et 1 miroir.



DOSETTE CHLOREXIDRINE 5ML

Réf 7879 : Chlorhexidine 0.2%. Propriétés assainissantes et purifiantes. Sans alcool, ne pique pas, incolore.



DOSETTE DE SÉRUM PHYSIOLOGIQUE 5ML

Réf 7876 : En boîte de 30 dosettes. Solution stérile de sérum physiologique.

Retrouvez tous nos produits d'infirmierie sur notre site internet www.lascolaire.fr

HYGIÈNE ET PREMIERS SECOURS

Petits soins



THERMOMÈTRE AURICULAIRE BRAUN THERMOSCAN

Réf 7856 : Prise de mesure rapide 1sec.
Réf 6717 : 40 embouts jetables



THERMOMÈTRE INFRAROUGE INSTANTANE

Réf 7911 : Température corporelle ou de surface.



THERMOMÈTRE FRONTAL

Réf 6882 : Très facile et pratique à utiliser.
Incassable.



THERMOMÈTRE MÉDICAL ÉTANCHE

Réf 6607 : Lecture facile. Utilisation orale,
rectale ou axillaire.



ÉTHYLOTEST ÉLECTRONIQUE ETHYWAY

Réf 7858 : Ethylotest
Réf 7859 : Embouts usage unique



GEL HYDROALCOOLIQUE 300ML

Réf 7877 : Bactéricide, virucide et
fongicide. Sans parfum ni colorant.



PINCE À ÉCHARDE

Réf 7868 : Permet d'enlever les corps
étrangers dans une plaie. Cette pince à
écharde a une longueur de 8 cm.



CISEAUX JESCO

Réf 6605 : 20 cm. Découpage bandages,
pansements, fils et plâtres synthétiques.
Autoclavables à 143°C.



CISEAUX PANSEMENTS BANDAGES

Réf 7863 : Ciseaux médicaux pour découper
pansements et bandages.



ÉTHYLOTEST À USAGE UNIQUE

Réf 7857 : Sans chrome, il répond aux
exigences de la directive REACH.
Réagit en moins d'1 mn.



POMPE ASPIRANTE DE VENIN

Réf 6660 : Permet d'éliminer les substances
injectées par les insectes et animaux venimeux
lors d'une piqûre ou d'une morsure.



RASOIRS A USAGE UNIQUE

Réf 7862 : Rasoirs jetables à 1 lame.
Vendu par boîte de 100.

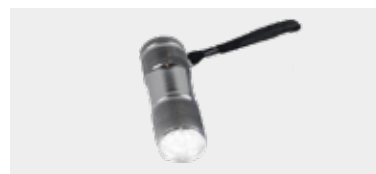

LAMPE TORCHE ALU 9 LED

Réf 6851 : 9 lampes LED à forte lumière
blanche. Durée de vie très longue.



HARICOT EN INOX RÉUTILISABLE

Réf 6854 : Réutilisable. Se lave et se désinfecte
facilement. 25 x 13,5 x 4 cm



HARICOT À USAGE UNIQUE

Réf 6604 : Léger et solide.
En fibre moulée. Récipient universel. Par
80 pièces. Capacité : 750 ml.



SURLUNETTES DE PROTECTION

Réf 6592 : Résistance impacts à tempé-
rature extrême. Anti-rayures et anti-UV.

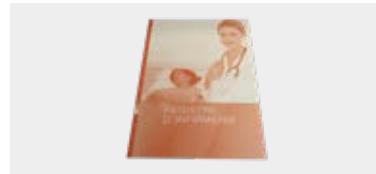

REGISTRE D'INFIRMIERIE

Réf 6850 : Liste nominative et dates
d'interventions.



ÉCHARPE TRIANGULAIRE

Réf 6594 : Écharpe triangulaire en toile à
usage unique.



DRAP HOUSSE À USAGE UNIQUE

Réf 6637 : En polypropylène non tissé
30 gr/m2. Par carton de 200.
210 x 80 cm



COUVERTURE BACTÉRIOSTATIQUE 90°

Réf 6528 : Traitée anti-microbien
Sanitized. ANTI-FEU crib 5.

HYGIÈNE ET PREMIERS SECOURS

Petits soins



OREILLER BACTÉRIOSTATIQUE

Réf 6527 : 30 x 55 cm
Réf 6644 : 55 x 55 cm
Traités anti-microbien Sanitized. Anti-feu.



COUVERTURE DE SURVIE

Réf 6501: Un côté permet de conserver la chaleur et un côté isole et protège de la chaleur et de l'insolation.

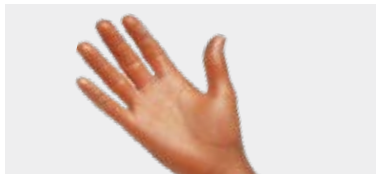

GANT VINYLE

Réf 7850 : Taille M
Réf 7851 : Taille L
Réf 7852 : Taille XL
Boîte de 100 gants.



GANT LATEX NON POUDRÉ

Réf 6626/B/S : Taille S
Réf 6626/B/M : Taille M
Réf 6626/B/L : Taille L
Boîte de 100 gants.



COUSSIN HEMOSTATIQUE

Réf 6799 : Offre une grande maniabilité par rapport au garrot.



FILET TUBULAIRE

Réf 7869 : Pour le doigt
Réf 7870 : Pour bras, genoux, jambes
73% polyamide, 27% caoutchouc.
1.50M étiré.



GARROT ÉLASTIQUE CLIP

Réf 6593 : Longueur : 48 cm. Système de fixation et d'ouverture rapide.



GARROT TOURNIQUET TACTIQUE

Réf 6539 : Pédiatrique Réf 7845 : Adulte
Efficacité à l'épreuve de conditions météorologiques difficiles et de la saleté.



SAC DASRI

25 sacs pour déchets d'activité de soins à risque infectieux par norme NFX 30-501.
Réf 6750 : 15 Litres
Réf 7853 : 30 Litres
Réf 7854 : 50 Litres



SAC EN PLASTIQUE 30L

Réf 7855 : Sac en plastique pour déchets. Rouleau de 25 sacs.

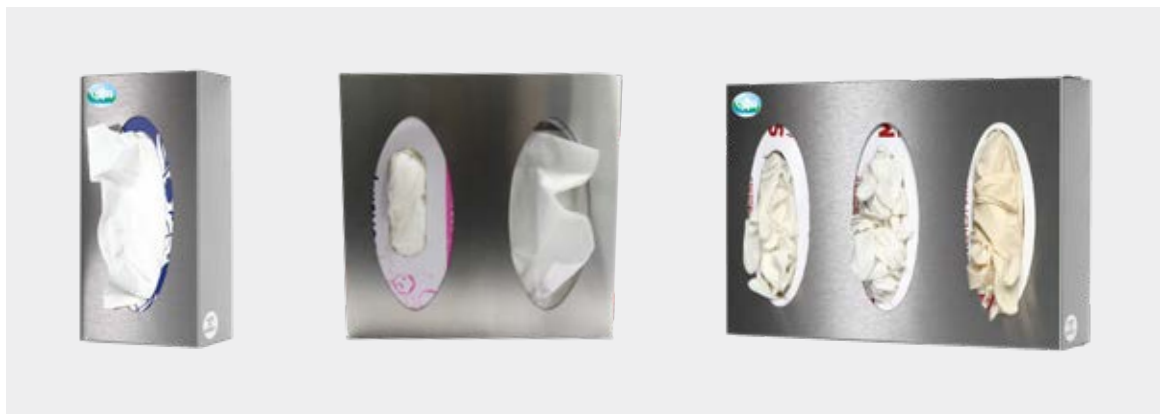

SUPPORT MURAL BOITE À GANTS OU À MOUCHOIRS EN INOX

Réf V5930 : Support simple

Réf V5931 : Support double

Réf V5932 : Support triple

Retrouvez tous nos produits d'infirmierie sur notre site internet www.lascolaire.fr

N'hésitez pas à nous contacter pour toute information complémentaire !



lascolaire@papier.fr



03.20.26.68.60

SURVEILLANCE - SÉCURITÉ

Porte-voix, talkies-walkies et jumelles



CORNE DE BRUME

Réf 7019 : En polyamide très résistant
Longueur : 30 cm.
Réglementaire (Division 240)

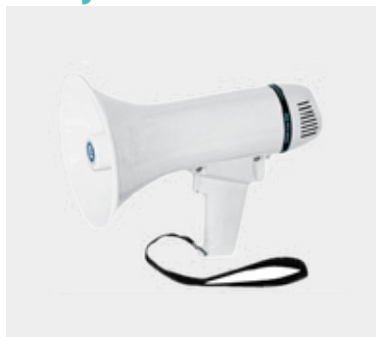

PORTE-VOIX SANS SIRÈNE

Réf 7016 : En ABS blanc portée 320 m.
Interrupteur à gâchette. 6 piles LR6 (non
fournies). Léger il est idéal pour les bases
nautiques et centres aquatiques.



PORTE-VOIX 25W

Réf 7017 : Portée 450 m avec 4 fonctions:
conversation, sifflet, corne de brume,
sirène. 10 piles AA (non fournies)
Poids : 950 gr



PORTE-VOIX 30W

Réf 7566 : Volume réglable. Portée 300 m.
Sirène d'avertissement. Enregistrement
de message libre 12 sec.
6 piles LR20 (non fournies). Poids 1.4 Kg



JUMELLES ÉTANCHES FLOTTANTES

Réf 2651: Jumelles flottantes optique 50.
Grossissement x 7. Pour les professionnels
de la surveillance. Poids 800 gr

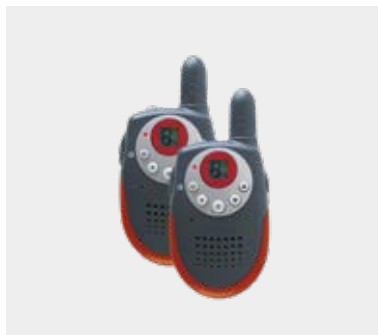

TALKIES-WALKIES

Réf 7000 : Modèle de base avec portée
500 m. 8 canaux. Fonctionne à piles. Piles
AA (non fournies). La paire.



TALKIES-WALKIES ÉTANCHES IPX6

Réf 3520 : Modèle longue portée 5 Km
16 canaux avec volume réglable
2 accus + 2 chargeurs 230 VAC



TALKIES-WALKIES ÉTANCHES IPX7

Réf 7917 : Modèle professionnel. Portée
10 km. Surveillance 2 canaux simultanés
Étanche IPX7 (Immersion 30 mn à 1 m)
Indicateur batterie faible, rétro éclairage.
2 accus + 2 chargeurs 230 VAC



MALETTE TALKIES-WALKIES IPX2

Réf 4104 : Contient 2 talkies-walkies PRO.
Portée 10 Km. 8 canaux. Fonctions Roger
Beep, SOS, alarme, clonage, VOX, Squelch
et de nombreuses autres applications. 2
micros-oreillettes, 2 chargeurs.
Étanchéité IP54.

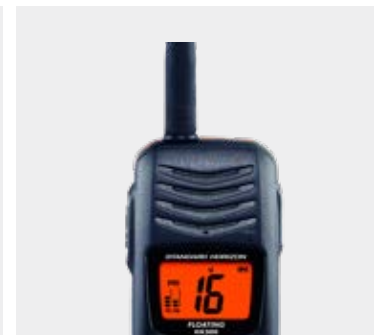

VHF PORTABLE ÉTANCHE FLOTTANTE

Réf 6305 : VHF marine 5 W/1W. Étanche
IPX8. Port USB pour chargement. Livrée
avec chargeur 220V et batterie.
Poids : 240 gr

SURVEILLANCE - SÉCURITÉ

Bouées et gilets de sauvetage



BOUÉE DE SAUVETAGE 61 CM

Réf 721 : Bouée en polyéthylène.
Ø int 41 cm Ø ext 61 cm
Livrée avec un cordeau de 25 m.

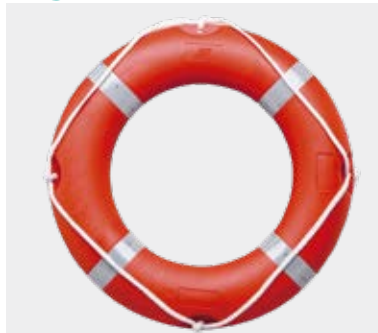

BOUÉE DE SAUVETAGE 73 CM

Réf 722 : Bouée en polyéthylène Ø int 44 cm Ø ext 73 cm. 4 bandes réfléchissantes.
Livrée avec un cordeau de 25 m.



COFFRE AVEC BOUÉE

Réf 6841 : Coffre de protection et de signalisation en polyéthylène livré avec bouée Ø 73 cm et ligne de jet.
Dimensions du coffre : 75 x 85 x 26.5 cm



SUPPORT DE BOUÉE INOX

Réf 3550 : En Inox 304L (visserie fournie).
Support adapté à la bouée Ø 73 cm.



BOUÉE DE SAUVETAGE TORPILLE

Réf 2650 : Bouée de sauvetage au design ergonomique pour une bonne prise en main.



GILET BABY 100 N

Assure le retournement et maintient la tête hors de l'eau. Avec sous-cutale
Réf 6306 : 1-5 ans / 8-15 Kg
Réf 6307 : 4-10 ans / 15-30 Kg
Réf 6308 : 8-12 ans / 30-40 Kg



GILET CLUB MASTER

Réf 1927 : Enfant de moins de 30 Kg
Gilet de catégorie 100 Newtons avec sous-cutale. Assure le retournement.



GILET TYPHON 100 N

Fermeture par zip, ceinture de réglage avec boucle plastique et lacet de serrage à la taille. Col ergonomique en 3 parties. Avec sous-cutale.
Réf 4915/S : Taille S 30-50 Kg
Réf 4915/M : Taille M 50-70 Kg
Réf 4915/L : Taille L 70-90 Kg
Réf 4915/XL : Taille XL + de 90 Kg



GILET STORM

Modèle brassière. Fermeture par cordon de serrage.
Réf 4916/S : Taille S 40-50 Kg
Réf 4916/M : Taille M 50-70 Kg
Réf 4916/L-XL : Taille L et XL + de 70 Kg



GILET STREAM

Aides à la flottabilité. Avec sous-cutale.
Réf 6773/S : Taille S 30-40 Kg
Réf 6773/M : Taille M 40-60 Kg
Réf 6773/L : Taille L 60-80 Kg
Réf 6773/XL : Taille XL + de 80 Kg

SURVEILLANCE - SÉCURITÉ

Balisage, mannequins et sifflets



SIFFLETS

Réf 779 : En plastique coloris variés
Réf 786 : En métal type italien
Réf 783 : Cordon pour sifflet coloris variés

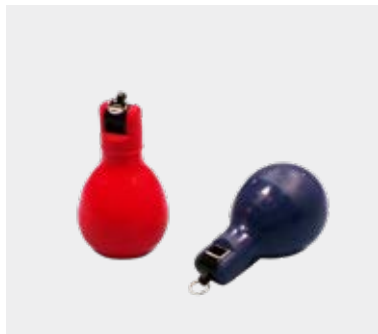

SIFFLET WIZZBALL

Réf 785 : Sifflet poire pour plus d'hygiène.
Coloris suivant stock



BOUÉES DE BALISAGE SPHÉRIQUES

| | VIDE | PLEINE |
|----------------|------|--------|
| Jaune Ø 400 mm | 0725 | 0726 |
| Jaune Ø 800 mm | 3551 | 3552 |



BOUÉES DE BALISAGE CONIQUES

| | VIDE | PLEINE |
|----------------|------|--------|
| Jaune Ø 400 mm | 3566 | 3568 |
| Jaune Ø 800 mm | 3567 | 3569 |
| Verte Ø 400 mm | 3553 | 3554 |
| Verte Ø 800 mm | 3555 | 3556 |



BOUÉES DE BALISAGE CYLINDRIQUES

| | VIDE | PLEINE |
|----------------|------|--------|
| Jaune Ø 400 mm | 6843 | 6844 |
| Jaune Ø 800 mm | 6845 | 6846 |
| Rouge Ø 400 mm | 3557 | 3558 |
| Rouge Ø 800 mm | 3559 | 3560 |



PÉRIMÈTRE DE BAINNADE FLOTTEURS JAUNES

Solide et économique. Pour délimitation de baignade en mer ou plan d'eau. Fabriqué et vendu au mètre. Max 100 m / ligne. Nos systèmes d'accrochage p.85.
Réf 8963 : 1 Flotteur/m
Réf 8964 : 2 Flotteur/m
Réf 8962 : 3 Flotteur/m
Coloris flotteurs :

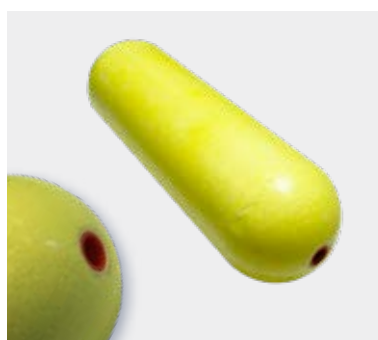

PÉRIMÈTRE DE BAINNADE FLOTTEURS STYROPOR

Réf 2625J : Flotteur styropor renforcé Jaune. 400 x 120 mm
Réf 2629J : Ligne montée 1 flotteur tous les 2 mètres. Vendu le mètre. Autre montage, nous consulter.

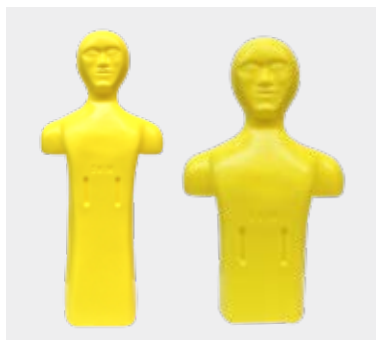

MANNEQUIN D'ENTRAINEMENT

En Polyéthylène, très solide.
Réf 718 : 4 kg
Réf 717 : 8 Kg

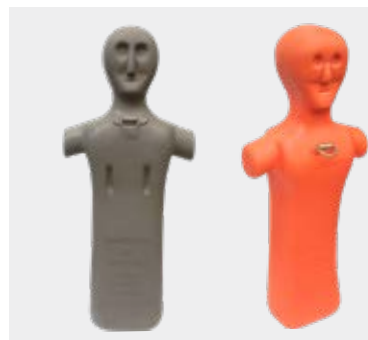

MANNEQUIN ADULTE POUR BREVET

Réf 716 : Mannequin 8 Kg adulte conforme au poids exigé pour le brevet d'état des maîtres nageurs sauveteurs et épreuves de sauvetage au BAC.

MANNEQUIN INITIATION POUR SAUVETAGE

Réf 715 : Mannequin 4 Kg pour l'initiation. Poids immergé 750 gr, 500 gr et 250 gr.



MANNEQUIN ILS

Réf 4176 : Mannequin de sauvetage Conforme aux Normes de l'ILS International Life Saving.

SURVEILLANCE - SÉCURITÉ

Perches, barrières de sécurité et accessoires



PERCHES D'APPRENTISSAGE

En tube aluminium anodisé
Ø30 x Ep2 mm. 15 Microns.
Longueurs standards ou sur-mesure.
Réf 902 : 2 m Réf 7006 : 2.50 m
Réf 903 : 3 m Réf 904 : 4 m
Longueurs spéciales nous questionner :
Réf 905 : 5 m Réf 906 : 6 m



PERCHES COULEUR

En tube aluminium 30 x 2 revêtement
peinture qualité Marine Certifié ADAL
Longueurs standards ou sur mesure
Réf 9120 : 2 m Réf 9125 : 2.50m
Réf 9130 : 3 m Réf 9140 : 4 m
Longueurs spéciales nous questionner :
Réf 9150 : 5 m Réf 9160 : 6 m



BOUCHONS DE PERCHE

Modèle en caoutchouc enveloppant
Réf 609 : Noir Réf 1891 : Blanc
Réf 7075 : Modèle rentrant en plastique

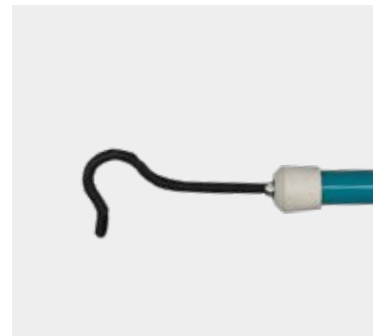

EMBOUIT CROCHET DE PERCHE

Réf 4917 : Permet la mise en place ou
l'amenée facile de lignes de nage mais
aussi de créer des obstacles pédagogiques
sur le premier couloir.



CLIPS POUR PERCHES MÉTAL

À fixation murale pour un stockage facile
Réf 4174 : En métal type SNCF

CLIPS POUR PERCHES PLASTIQUE

A fixation murale pour un stockage facile
Réf 4199 : En plastique



BALLON DE SAUVETAGE

Réf 719 : Avec filet maille de 80 mm et
cordeau de 25 m.



BARRIÈRES EMPILABLES

Réf 2397 : Longueur 1.25 m
Réf 2398 : Longueur 2.00 m
Barrières en plastique livrables dans les
coloris : blanc, bleu, jaune, rouge, vert,
orange et noir.
Elles peuvent être sérigraphiées : nous
consulter.



CHARIOT POUR BARRIÈRES

Réf 2403 : Chariot de transport très
pratique pour déplacer les barrières lors
d'un événement grâce à ses roulettes.
Idéal pour stocker les barrières sans
encombrer vos surfaces.



PROLONGATEURS XTENDIT

Réf 2399 : Longueur 1.55 m largeur 30 cm.
Très pratiques pour les extensions de
barrières. Livrables en 7 coloris : blanc,
bleu, jaune, rouge, vert, orange et noir.



BARRIÈRES PLIANTES XPANDIT

Réf 2402 : Barrière pliable de 0.50 à 3m.
Livrables en 3 coloris : bleu/blanc, rouge/
blanc, noir/jaune.



AGENCEMENT DE VESTIAIRES

TABLE DES MATIÈRES

| | |
|-----|---|
| 154 | SÈCHE-CHEVEUX REZ® VENDAVAL |
| 155 | SÈCHE-CHEVEUX |
| 156 | SÈCHE-MAINS |
| 157 | ACCESSOIRES DE SANITAIRES |
| 158 | CASIERS EN STRATIFIÉ COMPACT |
| 159 | ACCESSOIRES POUR CASIERS |
| 160 | SERRURES POUR CASIERS |
| 164 | ACCESSOIRES POUR SERRURES |
| 166 | CABINES SANITAIRES EN STRATIFIÉ COMPACT |
| 167 | PIÈCES DÉTACHÉES POUR CABINES |
| 168 | ÉQUIPEMENTS DE VESTIAIRES |
| 169 | MEUBLES EN STRATIFIÉ COMPACT |
| 170 | ÉQUIPEMENTS DE VESTIAIRES PMR |
| 171 | ÉQUIPEMENTS POUR BÉBÉS |

Straté O®
&
la Scolaire®



Stratè O®

AGENCEMENT DE VESTIAIRES

La marque StratéO a été développée depuis 2010 pour répondre à une demande croissante en terme d'agencement d'espace et de vestiaires.

L'objectif de StratéO, tout comme La Scolaire, est de vous apporter des conseils et des réponses personnalisées à vos besoins en agencement d'espaces.

Notre équipe développe depuis plusieurs années des produits innovants en terme de modularité, de finition et de personnalisation répondant à vos différentes problématiques.

Aujourd'hui, StratéO vous propose des solutions personnalisées pour vos vestiaires avec des cabines, des casiers et du mobiliers spécifiques.

StratéO ce sont aussi des solutions en terme d'aménagement de vestiaires avec des bancs et systèmes de penderie.

Enfin, StratéO propose une large gamme d'équipements de vestiaires comme les sèche-cheveux et sèche-mains mais aussi d'accessoires sanitaires comme des distributeurs de savon.

Les produits en Stratifié Compact StratéO sont pensés, développés et fabriqués en France, garantissant flexibilité et personnalisation mais réduisant aussi l'impact de notre activité sur l'environnement.

L'ensemble de l'équipe StratéO se tient à votre disposition pour vous accompagner dans vos projets d'agencement, peu importe leur stade d'avancement.

Vous pouvez également découvrir tous nos produits et caractéristiques sur notre site www.strateo-agencement.com.

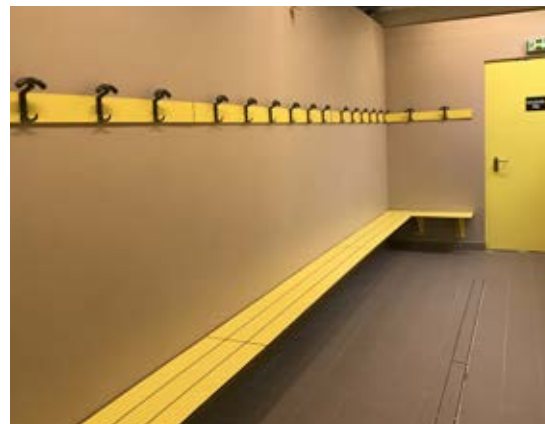

SÈCHE-CHEVEUX REZ® VENDAVAL

Sèche-cheveux Rez® Vendraval et ses pièces détachées

Autres pièces, nous consulter.



SÈCHE-CHEVEUX RÉGLABLE REZ® VENDAVAL

Réf 1601 : Avec miroir

Réf 1602 : Sans miroir

Coloris rail : Blanc ou gris

Coloris capot : Standard blanc, autres coloris dans la gamme.

SÈCHE-CHEVEUX FIXE REZ® VENDAVAL

Réf 1600

Coloris capot : Standard blanc, autres coloris dans la gamme.

Coloris des capots sur demande :



BORNE DE RACCORDEMENT REZ®

Réf 1600/BORNE



CARTE ELECTRONIQUE REZ®

Réf 1600/CARTE



RÉSISTANCE REZ®

Réf 1600/RESIS
Modèle original avec bi-lame de protection



MOTEUR REZ®

Réf 1600/MOTEUR : Avec ventilateur



PLAQUETTE DE PROTECTION REZ® POUR CARTE ÉLECTRONIQUE

Réf 1600/CACHE
Indispensable pour la sécurité.



GRILLE DE REFOULEMENT REZ®

Réf 1600/GRILLE



CAPOT REZ®

Réf 1600/CAPOT
Livrable dans les coloris de la gamme.
Toujours indiquer le N° du capot d'origine.



GRILLE LATÉRALE DE PROTECTION REZ®

Réf 1600/GRILLE_PRO



VERIN REZ®

Réf 1600/VERIN
Livré avec écrous de fixation et butée caoutchouc.

SÈCHE-CHEVEUX

Adaptés aux milieux humides



SÈCHE-CHEVEUX STARMIX® TH 70Z

Réf TH 70Z : À déclenchement manuel. Arrêt automatique. 1600 W. 66 dB.



SÈCHE-CHEVEUX STARMIX® STH2400Z

Anti-vandalisme. Permet l'accès aux PMR. Déclenchement par bouton poussoir. Arrêt automatique. 2400W. Réf STH2400Z : Sèche cheveux Réf STHH2400 : Sur rail



SÈCHE-CHEVEUX STARMIX® THC1

À déclenchement automatique par cellule. Ultra silencieux. 900W. Réf THC1 : Sèche cheveux Réf THC1/HC1 : Sur rail



SÈCHE-CHEVEUX STARMIX® TB-C1

Réf TB-C1 : Se déclenche et s'arrête par la pose et la repose de la poignée de soufflage. Réf TB-C1/FLEXIBLE : Poignée de soufflage de remplacement tuyau + pistolet.



SÈCHE-CHEVEUX HAWAI

Réf 26052 : Blanc
Réf 26053 : Gris métal/ noir
Puissance de 550 à 1000 W réglable par variateur. Timer de sécurité 15min de série.



SÈCHE-CHEVEUX DRAGON

Réf 26004
Moteur à induction résistant en atmosphère chlorée et silencieux 70 dB.



SÈCHE-CHEVEUX NEPTUNE

Réf 26005 : Blanc
Réf 26007 : Rouge
Réf 26006 : Bleu
Résistance en atmosphère chlorée. Bouton ON/OFF pour faciliter la maintenance. Moteur à induction.



SÈCHE -CHEVEUX CALISTO

Réf 26001 : Sèche cheveux seul, moteur Brushless à très longue durée de vie. 6 configurations de séchage. 3 températures. Equipé d'un système ionisant. Réf 26002 : Sèche cheveux + support

SÈCHE-MAINS

Sèche-mains pour piscines, hôtels ou campings



SÈCHE-MAINS AIR CHAUD TORNADE

Réf 26028 : Chromé
Réf 26054 : Blanc
Automatique. Silencieux 70dB. Adapté à des fréquentations intensives. Moteur à induction. Anti-vandalisme.



SÈCHE-MAINS COPT'AIR

Réf 26012 : Noir
Réf 26013 : Aluminium gris métal
Réf 26014 : Aluminium blanc
Anti-vandalisme. Buse de sortie d'air tournante révolutionnaire et brevetée. Effet lumineux par LED. 1500W.



SÈCHE-MAINS STARMIX® EXTRÊME MANUEL

Réf 3030 : Blanc
Réf 3031 : Inox satiné
Réf 3032 : Inox brillant
Anti-vandalisme. Usage intensif. Déclenchement par bouton poussoir. 2450W.



SÈCHE-MAINS STARMIX® EXTRÊME AUTOMATIQUE

Réf 3033 : Blanc
Réf 3034 : Inox satiné
Réf 3035 : Inox brillant
Anti-vandalisme. Usage intensif. Buse de sortie d'air pivotante. 2450W.



SÈCHE-MAINS STARMIX® TC1

Réf TC1 : Ultra silencieux et rapide. Déclenchement automatique. Diode lumineuse jaune. 1000W.



SÈCHE-MAINS OURAGAN

Réf 26017 : Manuel blanc Réf 26019 : Auto blanc
Réf 26018 : Automatique chromé
Capot en acier anti-vandalisme. Buse orientable sur 360°. 2500W.



SÈCHE-MAINS EXP'AIR

Réf 26009 : Noir Réf 26011 : Blanc epoxy
Réf 26010 : Gris epoxy
Anti-vandalisme. Capot aluminium. Eclairage bleuté. 800W.



SÈCHE-MAINS ZEPHYR

Réf 26020 : Rouge Réf 26023 : Blanc
Réf 26021 : Noir Réf 26024 : Bleu clair
Réf 26022 : Vert fluo Réf 26025 : Bleu foncé
Sèche-mains automatique. 2100W.

ACCESSOIRES DE SANITAIRES

Distributeurs de savon et distributeurs de papier



Fabriqué en France



DISTRIBUTEUR POUR SAVON MOUSSE

Réf 26055 : Capot noir

Réf 26056 : Capot gris

Réf 26057 : Capot blanc

Contenance : 700 ml

Minimise la consommation (3 000 doses par réservoir). Réservoir amovible pour faciliter le nettoyage.



Fabriqué en France



DISTRIBUTEUR POUR SAVON GEL

Réf 26029 : Capot noir

Réf 26030 : Capot gris

Réf 26031 : Capot blanc

Contenance : 700 ml

Produit spécial collectivités, très robuste.

Réservoir amovible pour faciliter le nettoyage.

Compatible avec gel hydroalcoolique.



Fabriqué en France



DISTRIBUTEUR DE SAVON BOUTON POUSSOIR OU PALETTE

Réf 26061 : 450 ml bouton poussoir

Réf 26060 : 1000 ml bouton poussoir

Réf 26063 : 450 ml palette

Réf 26062 : 1000 ml palette

Réservoir amovible. 1 ml par pression. Compatible avec gel hydroalcoolique.



DISTRIBUTEUR DE SAVON INOX

Réf 26033 : 850 ml inox 304 brillant

Réf 26034 : 850 ml inox 304 brossé

Réf 26035 : 450 ml inox 304 brillant

Appareil tout inox. Système de fixation renforcé.

Adapté aux conditions d'utilisation extrêmes.



Fabriqué en France



DISTRIBUTEUR DE PAPIER MIXTE MINI

Réf 26066: Capacité : 1 rouleau – Ø 130 mm maxi

– 2 paquets – hauteur 150 mm

Système de mandrin amovible. Fermeture sécurisée avec clé. Changement facile des consommables.



Fabriqué en France



DISTRIBUTEUR D'ESSUIE-MAINS

Réf 26065: Capacité : 400 à 700 feuilles

Fermeture sécurisée avec clé. Changement facile des consommables. 4 points de fixation.



Fabriqué en France



DISTRIBUTEUR DE PAPIER HYGIÉNIQUE YALISS

Réf 26038 : Anti-vandalisme. Fermeture avec clé.

Changement facile des consommables. Adapté aux grands diamètres de bobine.



DISTRIBUTEUR DE PAPIER JUMBO

Réf 26037 : Blanc

Réf 26064 : Inox

Capot et châssis anti-vandalisme en acier.

Fermeture avec clé. Mandrin en métal livré avec adaptateur. Capacité : Bobine 200 m ou 400 m.

CASIERS EN STRATIFIÉ COMPACT *Straté O*[®]

Tous nos casiers sont en stratifié compact **polyrey**
traités antibactérien et qualité hôpital !

ADAPTÉS AUX MILIEUX HUMIDES OU SECS:

Piscines collectives, centres nautiques et aquatiques,
mais aussi aux centres de fitness de remise en forme, aux campings ou
à l'industrie et le milieu hospitalier.

TYPES DE CASIERS :

- T1, T2, T3, T4, T5, Z
- Possibilité de mixer les différents types de casiers et réaliser d'autres formats de casiers sur-mesure à la demande.

FABRICATION
FRANÇAISE



FINITIONS :

- En HPL épaisseur 10mm
- Sans visserie apparente avec gâche non saillante pour éviter toute aspérité et tout accrochage de vêtements ou de sacs
- Largeur 300 ou 400 mm. (Largeur 400 mm idéal pour les casques.)
- Grille de ventilation dans chaque casier
- Sur pieds ou sur socle
- Serrures au choix (voir page 160) :
 - À monnayeur
 - À cadenas
 - Électroniques
- Système Anti-vol / effraction en option
- Coloris : Unis, bois, minéraux, métal. 70 coloris au choix *
- Options : Sérigraphie, gravure, photo sous l'overlay



Retrouvez nos différents casiers sur notre site

WWW.STRATEO-AGENCEMENT.COM

Ou contactez-nous et discutons de votre projet afin de
définir ensemble vos besoins !

* Suivant quantité et décors.



CASIER
TYPE 1



CASIER
TYPE 2

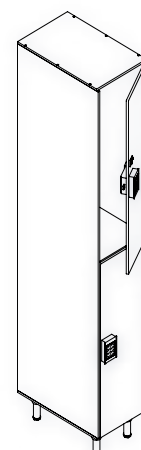

CASIER
TYPE 3

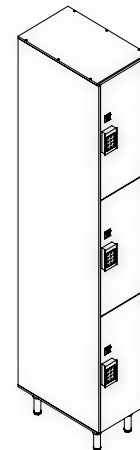

CASIER
TYPE 4

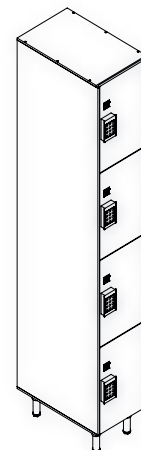

CASIER
TYPE 5

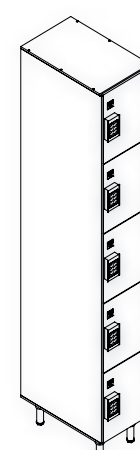

CASIER
TYPE Z

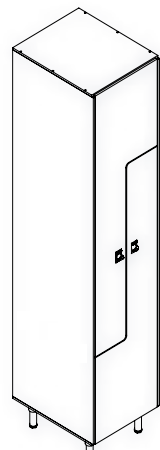

polyrey[®]



ACCESSOIRES POUR CASIERS

Tous les accessoires utiles pour vos casiers

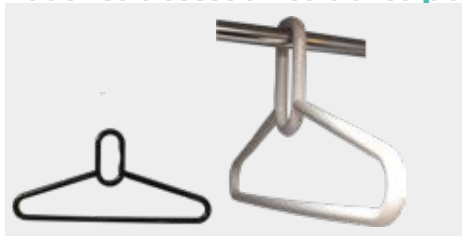

CINTRE DE CASIER INVOLABLE

Réf 2587 : En nylon haute qualité. Ce cintre est indémontable et garanti contre les vols.

Coloris : 



PATÈRE SUSPENDUE 3 CROCHETS

Réf 15057 : Tournante, elle peut trouver d'autres applications que pour les vestiaires. Sans visserie.



PLAQUETTE NUMÉROTÉE

Réf sur devis : Plaquette classique adaptée à nos serrures Ojmar® et Safe O mat®. Réalisée par gravure. Numérotation à la demande.

Large gamme de coloris.

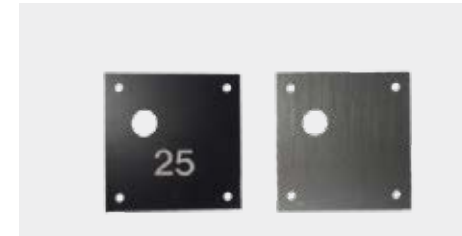

PLAQUES DE PROPRETÉ

Réf sur devis : Permettent de cacher les trous des anciennes serrures dans les portes de casiers lors de la pose de nouveaux modèles. Solution économique qui évite le remplacement des portes de vos casiers.



1 - CHARNIÈRE SIMPLE 4 POINTS

Réf 15018

2 - CHARNIÈRE RESSORT 4 POINTS

Réf 15019

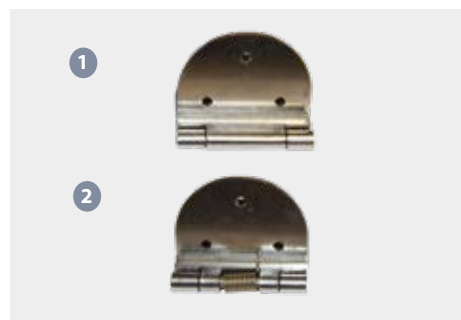

1 - CHARNIÈRE SIMPLE 6 POINTS

Réf 15020

2 - CHARNIÈRE RESSORT 6 POINTS

Réf 15021



PORTE-HABITS

| | | |
|--------------------------|------------|------------|
| | Rouge | Bleu |
| Réf 4002 : Petit modèle | Réf 4002/R | Réf 4002/B |
| Réf 4001 : Grand modèle | Réf 4001/R | Réf 4001/B |
| Jetons à la pièce : | Réf 6847R | Réf 6847B |
| Jetons à partir de 100 : | Réf 6848R | Réf 4008B |

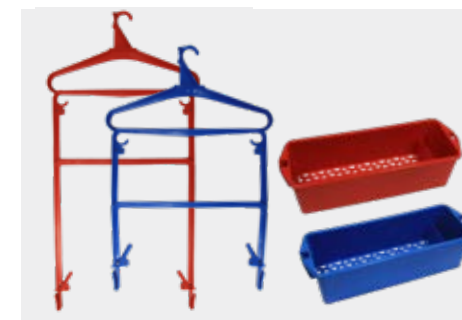

CINTRES ET BACS PORTE-HABITS

| | | |
|-----------------------|-----------|-----------|
| Coloris : | Rouge | Bleu |
| Petit modèle cintre : | Réf 4005R | Réf 4005B |
| Grand modèle cintre : | Réf 4021R | Réf 4021B |
| Panier : | Réf 4007R | Réf 4007B |



BRACELETS TEMPORAIRES PAPIER

Réf 4172 : Bracelets numérotés, résistants à l'eau. Coloris : Rouge, rose, jaune, vert, bleu, noir, blanc, autres coloris nous consulter.



BRACELETS À USAGE UNIQUE

Réf 4178
Coloris : Vert, jaune, orange, rose, rouge ou bleu.



BRACELETS PISCINE SILICONE

Réf 0857 : Classiques Réf 0857/NUM : Num / 100
Réf 0857/SERI : Sérigraphié 1 couleur
Réf 0857/MASSE : Reliefs masse
Réf 0857/CREUX : Creux 1 couleur
Livrés par sachets de 100.





BRACELETS PISCINE

Réf 4528 : Numérotés, par série de 100/3 couleurs.
Réf 4529 : Numérotés dépareillés
Réf 4195 : Non numérotés, par série de 100/3 couleurs.
12 ou 14 mm au choix. Largeur à nous préciser.

SERRURES POUR CASIERS

Serrures cadenassable, à clé, carte, monnayeur et code

 Serrures adaptées aux milieux secs
 Serrures résistantes aux milieux humides



SERRURE CADENASSABLE OJMAR® *
 Réf 2011: Système de blocage de rotation. Brevetée Ojmar®. Verrouillage par cadenas. (Cadenas non fournis). En zamak et acier inoxydable.



SERRURE À CAME BATTEUSE INOX OJMAR®
 Réf 6837: Standard Réf 6834: Sécurité
 Sur mesure, nous consulter.



SERRURE À MONNAYEUR OJMAR® *
 Réf 2034: Standard Réf 2036: Sécurité
 Pièce de 20ct, 50ct, 1€ ou 2€. Système de canon interchangeable.



SERRURE À MONNAYEUR + CARTE OJMAR®
 Réf 2094: Standard Réf 2095: Sécurité
 Permet l'utilisation d'une carte membre pour les visiteurs réguliers ou monnayeur classique pour les visiteurs occasionnels.



SERRURE À MONNAYEUR OJMAR® ZAMAK *
 Réf 2037: Pièce de 20ct, 50ct, 1€ ou 2€. Système de canon interchangeable.



SERRURE À CODE OCS ECO OJMAR®
 Réf 2267: Système autonome sans clé, spécialement développé pour les environnements humides. L'utilisateur doit choisir un code à 4, 5 ou 6 chiffres (selon paramétrage) pour faire fonctionner la serrure. Garantie 2 ans. Testée sur 50 000 cycles.
NORME IP55: RÉSISTANTE À L'HUMIDITÉ



SERRURE À CODE OCS PRO OJMAR®
 Réf 1986: OCS Réf 6857: OCS avec consigne
 Technologie tactile de dernière génération résistante à l'usure, l'eau et aux particules de poussière. Code à 4, 5 ou 6 chiffres (selon paramétrage). Garantie 2 ans. Testée sur 50 000 cycles. 3 coloris: Argent, Graphite, Blanc. **NORME IP56: RÉSISTANTE À L'HUMIDITÉ**



TÉLÉCOMMANDE PASSE OCS
 Réf 1987: Utilisée pour les serrures OCS Classic comme clé passe. **Fonctionne partout, sur un nombre illimité de casiers.**



PILE AA VARTA INDUSTRIAL
 Réf 2159: Lot de 100

* Serrures livrées sans visserie, possibilité d'en fournir sur demande.

SERRURES POUR CASIERS

Serrures électroniques



SERRURE À TRANSPONDEUR OTS BASIC OJMAR®

Réf 6830 : Technologie dotée d'un logiciel sécurisé qui facilite la maintenance. Garantie 2 ans. Testée sur 30 000 cycles. Livrée sans bracelet.

NORME IP55 : RÉSISTANTE À L'HUMIDITÉ



SERRURE À TRANSPONDEUR OTS ADVANCE OJMAR®

Réf 6831 : Permet une gestion plus complète que l'OTS Basic. Possibilité d'ouverture automatique de toutes vos serrures à une heure souhaitée. Garantie 2 ans. Testée sur 30 000 cycles. Livrée sans bracelet.

NORME IP55 : RÉSISTANTE À L'HUMIDITÉ



SERRURE À TRANSPONDEUR NEXO NLX OJMAR®

Réf 6849 : Equipée d'un système de verrouillage sans fil en temps réel (on-line). Fonctionne avec technologie Wifi et permet de fournir des informations sur l'état d'occupation des casiers. Si une panne de réseau se déclenche, les serrures continuent de fonctionner en assurant le service à l'utilisateur.

NORME IP55 : RÉSISTANTE À L'HUMIDITÉ

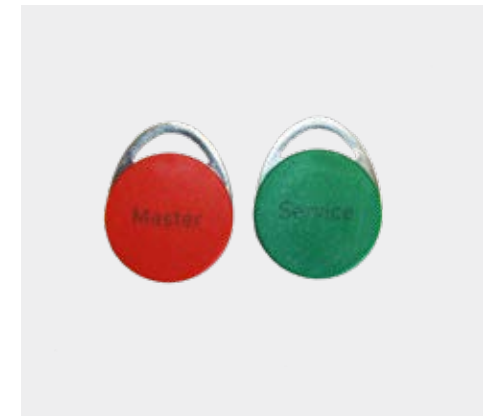

CLÉ MASTER OTS

Réf 2265 : Permet de réinitialiser les serrures.

CLÉ DE SERVICE OTS

Réf 2264 : Clé pass permettant l'ouverture des casiers.



INFOTERMINAL OTS BASIC

Réf 6830/INFO



ENCODEUR OTS BASIC

Réf 6830/ENCO



INFOTERMINAL OTS ADVANCE

Réf 6832/INFO



ENCODEUR OTS ADVANCE

Réf 6832/ENCO

SERRURES POUR CASIERS

Serrures cadenassables, à clé, carte et monnaieur

 Serrures adaptées aux milieux secs

 Serrures résistantes aux milieux humides



SERRURE CADENASSABLE EUROLOCKS®

Réf 15700



SERRURE RONIS OMEGA 150

Réf 15600 : Livré avec deux clés.

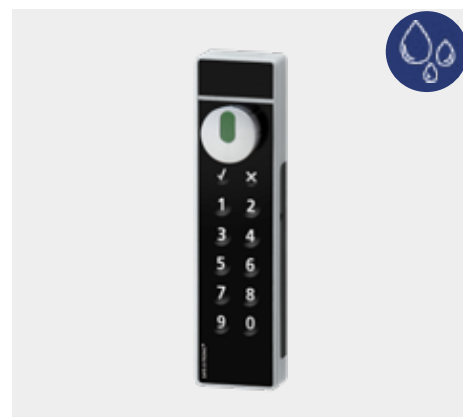

SERRURE SAFE-O-TRONIC ACCESS LS100

Réf LS100 : Clavier tactile avec bouton tournant pour actionner la came batteuse. Le verrouillage s'effectue par un code « libre service » à 4 chiffres choisi par l'utilisateur.

NORME IP43 : RÉSISTANTE À L'HUMIDITÉ ET PULVÉRISATIONS D'EAU

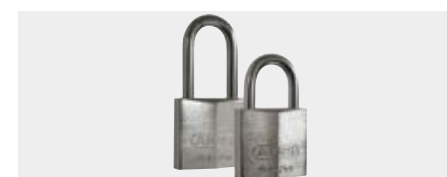

CADENAS INOX

Réf 6996 - Anse 30 mm Réf 6997 - Anse 40 mm



CADENAS À CODE OJMAR

Réf 6986

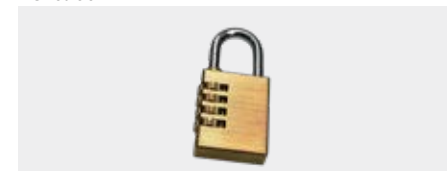

CADENAS LAITON À CODE

Réf 6987

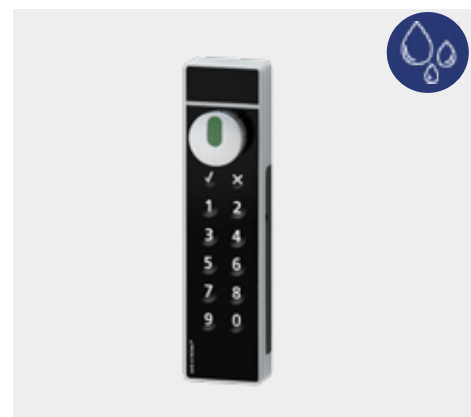

SERRURE SAFE-O-TRONIC ACCESS LS200

Réf LS200 : Code PIN avec fonction de programmation RFID et fonction Master code RFID.

NORME IP43 : RÉSISTANTE À L'HUMIDITÉ ET PULVÉRISATIONS D'EAU



SERRURE SAFE-O-TRONIC ACCESS LS300

Réf LS300 : Dispositif de verrouillage pour casier RFID/NFC

NORME IP43 : RÉSISTANTE À L'HUMIDITÉ ET PULVÉRISATIONS D'EAU



SERRURE SAFE-O-TRONIC ACCESS LS400

Réf LS400 : Dispositif de verrouillage pour casier combiné RFID/NFC et code PIN.

NORME IP43 : RÉSISTANTE À L'HUMIDITÉ ET PULVÉRISATIONS D'EAU



PERFORATRICE POUR CARTE

Réf 2145





PILE DE RECHANGE LS

Réf LS100/PILE

SERRURES POUR CASIERS

Serrures à clé, carte et monnaie

 Serrures adaptées aux milieux secs
 Serrures résistantes aux milieux humides



SERRURE À CONSIGNE SAFE-O-MAT® - 1 PIÈCE OBLIGATOIRE

Réf 2007_1P : L'utilisateur doit insérer 1 pièce de monnaie pour libérer la clé, qui sera restituée automatiquement après l'utilisation.



SERRURE À CONSIGNE SAFE-O-MAT® - 2 PIÈCES AU CHOIX

Réf 2007-CH : L'utilisateur peut choisir entre 2 pièces de monnaie de consigne différentes. La pièce est restituée automatiquement après l'utilisation.



SERRURE À CARTE SAFE-O-MAT® AVEC PIÈCE

Réf 2007-cop : Un service supplémentaire pratique pour les clients réguliers.



SERRURE À MONNAIE SAFE-O-MAT® - 1 PIÈCE PAYANTE

Réf 2007-1PP : 1 pièce de monnaie est insérée pour les frais d'utilisation et est automatiquement encaissée.



SERRURE À MONNAIE SAFE-O-MAT® - 2 PIÈCES PAYANTE

Réf 2007_2PP : 2 pièces de monnaie sont insérées pour les frais d'utilisation et sont automatiquement encaissées.



SERRURE À MONNAIE SAFE-O-MAT® - MULTIFONCTION PAYANTE

Réf 2007-2P1P : Une pièce de monnaie est encaissée et l'autre est restituée automatiquement une fois l'utilisation de l'armoire terminée.

Retrouvez toute notre gamme de serrures pour casiers et leurs accessoires sur notre site internet
www.strateo-agencement.com

N'hésitez pas nous contacter pour tous renseignements !

 info@strateo-agencement.com
 03.20.26.68.60

ACCESSOIRES POUR SERRURES

Accessoires pour serrures cadennassables, à clé, et monnayeur



BRACELET EUROLOCK

Réf 15701

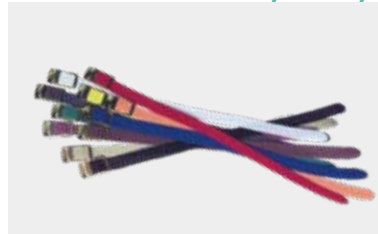

BRACELET NYLON TRESSÉ SAG®

Réf 7123 : Boucle métallique. Noir, blanc, orange, rouge, jaune, bleu ou vert.

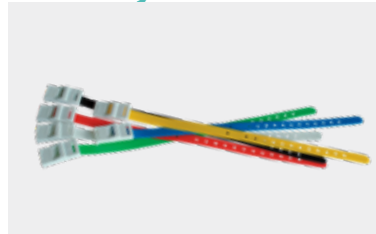

BRACELET PVC SAG®

Réf 2121 : Boucle plastique. Noir, blanc, rouge, jaune, bleu ou vert.



BRACELETS PISCINE

Réf 4528 : Numérotés, par série de 100/3 couleurs.

Réf 4529 : Numérotés dépareillés

Réf 4195 : Non numérotés, par série de 100/3 couleurs.

12 ou 14 mm au choix. Largeur à nous préciser.



CACHE CLÉ SAG®

Réf 2003



SET DE NUMÉROTATION SAG®

Réf 2010 : Comprend 50 plaquettes

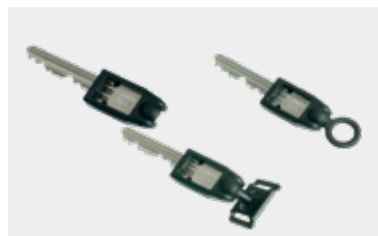

CLE DE RECHANGE SAFE-O-MAT®

Réf 2004-S : Standard

Réf 2004-C : Coulant

Réf 2004-A : Anneau



CYLINDRE DE RECHANGE PRO-MAX AVEC 1 CLÉ SAFE-O-MAT®

Réf 2093-CS : Clé standard

Réf 2093-CC : Clé coulant

Réf 2093-CA : Clé anneau

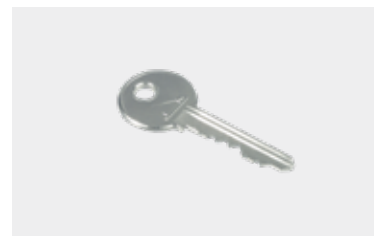

CLÉ D'URGENCE PROMAX

Réf 7133

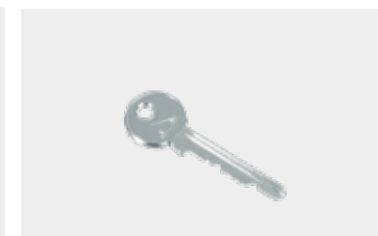

CLÉ D'EXTRACTION SAFE-O-MAT®

Réf 2009



RIVET PLASTIQUE SAG®

Réf 7122N : Noir pour bracelet pvc 2121.

Réf 7122B : Blanc pour bracelet nylon tressé 7123.

Retrouvez toute notre gamme de serrures pour casiers et leurs accessoires sur notre site internet

www.strateo-agencement.com

N'hésitez pas nous contacter !



info@strateo-agencement.com



03.20.26.68.60

ACCESSOIRES POUR SERRURES

Accessoires pour serrures cadennassables, à clé, et monnayeur

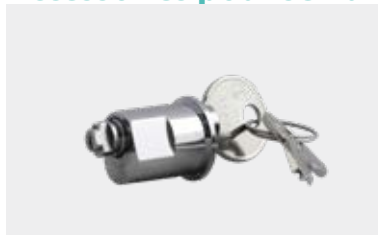

CANON DE RECHANGE OJMAR®
Réf 2037/STA : Standard
Réf 2037/SECU : Sécurité
Réf 2037/ZAMAC : Zamac
Livré avec 2 clés.

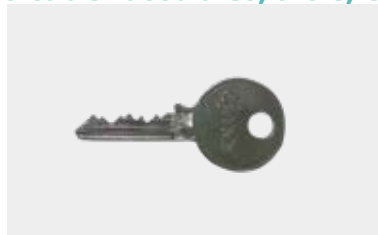

**CLÉ DE RECHANGE OJMAR®
STANDARD**
Réf 2038

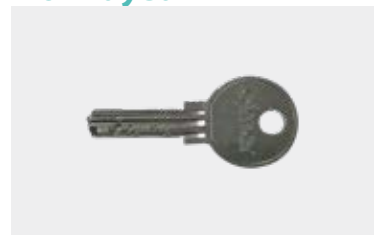

**CLÉ DE RECHANGE OJMAR®
SÉCURITÉ**
Réf 2039



**CLÉ DE RECHANGE OJMAR®
ZAMAC**
Réf 2043

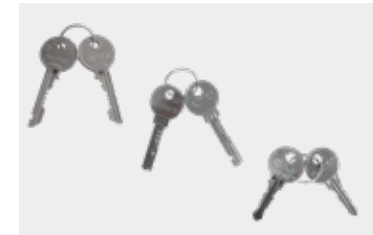

**CLÉ PASSE CLÉ D'EXTRACTION
OJMAR®**
Réf 2701 : Passe standard
Réf 2703 : Passe sécurité
Réf 2705 : Passe zamac
Réf 2702 : Extracteur standard
Réf 2704 : Extracteur sécurité
Réf 2706 : Extracteur zamac



JETON
Réf 2143 : De la taille d'une pièce de 1€
Réf 2144 : De la taille d'une pièce de 2€
En métal.



OBTURATEUR POUR PIÈCE
Réf 2158 : Pour rendre une serrure à
consigne et à carte uniquement utilisable
avec une carte.



RÉCEPTEUR DE PIÈCES OJMAR®
Réf 2154 : Pour serrure à consigne ou
serrure à monnayeur Ojmar. Livrable à
l'unité.



**CACHE CLÉ POUR BRACELET
CLASSIQUE OJMAR®**
Réf 2088 : numérotée pour réf 4947
Réf 2087 : non numérotée pour réf 4949



**CACHE CLÉ POUR BRACELET
MONTRE OJMAR®**
Réf 2156 : numérotée
Réf 2156/NM : non numérotée

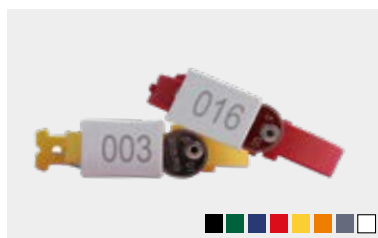

BRACELET CLASSIQUE OJMAR®
Réf 4947 : numéroté
Réf 4949 : non numéroté
Rivets non inclus



BRACELET MONTRE OJMAR®
Réf 4981 : numéroté
Réf 4980 : non numéroté
Rivets non inclus



BRACELET MIFARE 1K OJMAR®
Réf 2266
Non numéroté, non encodé.



**BRACELET MIFARE 1K SILICONE
OJMAR®**
Réf 2262
Non numéroté, non encodé.



RIVET MAL/FEMELLE OJMAR®
Réf 4366
Taille moyenne.

CABINES SANITAIRES EN STRATIFIÉ COMPACT *StratéO*[®]

Toutes nos cabines sont en stratifié compact traité
antibactérien et qualité hôpital !

ADAPTÉES AUX MILIEUX HUMIDES :

Piscines collectives, centres nautiques et aquatiques,
mais aussi aux centres de fitness et de remise en forme, aux campings
ou à l'industrie et le milieu hospitalier.

TYPES DE CABINES:

- Cabines sanitaires classiques
- Cabines de douche
- Cabines SAS
- Cabines pieds nus / pieds chaussés
- Cabines sanitaires PMR

**FABRICATION
FRANÇAISE**



FINITIONS :

- En HPL d'épaisseur 10 mm.
- Afin d'apporter de l'esthétisme, nous limitons les visseries apparentes en façade.
- Sur pied en T ou en U modèle StratéO
- Coloris : Unis, bois, minéraux, métal. 70 coloris au choix *
- Coloris quincaillerie : 
- Options : Sérigraphie, gravure, photo sous l'overlay

Retrouvez nos différentes cabines sur notre site

WWW.STRATEO-AGENCEMENT.COM

Ou contactez-nous et discutons de votre projet afin de
définir ensemble vos besoins !



**CABINE
SANITAIRE**

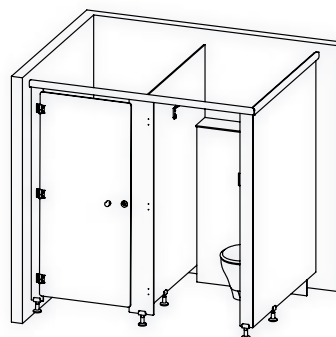

**CABINE
CLASSIQUE**

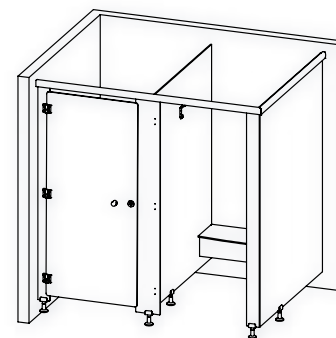

**CABINE
SAS ou
PIEDS NUS/
PIEDS CHAUSSÉS**

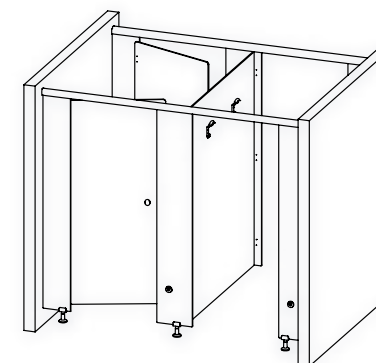

 **polyrey**[®]



PIÈCES DÉTACHÉES POUR CABINES

Accessoires et pièces détachées pour cabines



PATÈRE STRATEO

Réf 15050 : Gris foncé
Réf 15051 : Gris clair
Adaptée aux milieux humides comme les douches, les cabines ou vestiaires collectifs. Livrée sans visserie.



BIPATÈRE LAQUÉE

Réf 4181 : En acier laqué. Livrée sans visserie.
Coloris : ■ ■ ■ ■ ■ ■ ■



PATÈRE FILS

Réf 4298 : Livrée sans visserie.
Livrabl également sur lisse à patères.
Coloris : ■ ■ ■ ■ ■ ■ ■

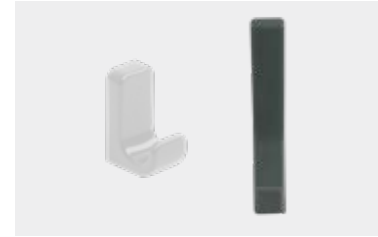

PATÈRE SIMPLE NORMBAU

Réf 2571

PATÈRE DOUBLE NORMBAU

Réf 2572

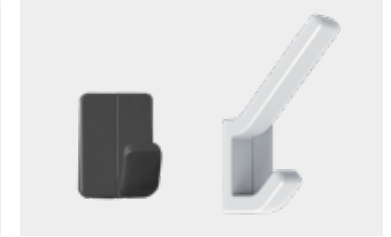

BI-PATÈRE SIMPLE NORMBAU

Réf 2573

BI-PATÈRE DOUBLE NORMBAU

Réf 2574



PIED DE CABINE EN T STRATEO

Réf 15054 : Gris foncé
Réf 15055 : Gris clair
Livré sans visserie.



PIED DE CABINE EN U STRATEO

Réf 15052 : Gris foncé
Réf 15053 : Gris clair



PIED DE CABINE RÉGLABLE

Réf 15003 : 10 mm Réf 15004 : 13 mm
En nylon. À coller ou visser. Réglage facile par rotation. Coloris : ■ ■ ■



VERROU TOURNANT

Réf 15006 : Verrou En nylon.
Réf 15007 : Cale 14mm Coloris : ■ ■ ■
Réf 15008 : Cale 17mm



PATÈRE

Réf 15024 : 2 crochets
Réf 15023 : 1 crochet
Livrée sans visserie.
Coloris : ■ ■ ■ ■ ■ ■



BOUTON DE PORTE

Réf 15005 : Diamètre 40 mm
Livré la paire.
Coloris : ■ ■ ■ ■ Livré avec visserie.



LOQUET DE PORTE PMR

Réf 15017 : Ouverture par coulissement.
Coloris : ■ ■



PAUMELLE

Avec ressort Sans ressort
Ouverture à droite 15012 15010
Ouverture à gauche 15011 15009
Coloris : ■ ■ ■ ■ Livré sans visserie.



VISSERIE INOX

Réf Nous consulter!

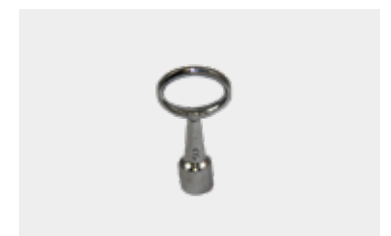

CLÉ DE DÉVERROUILLAGE POUR CABINES

Réf 15016 : Pour ouvrir les cabines de l'extérieur.

ÉQUIPEMENTS DE VESTIAIRES

Bancs de vestiaires, porte-paquets et lisses à patères



PORTE-PAQUET AVEC PATÈRES PORTE-MANTEAUX

(Patères non comprises)
 Réf 15431 : 6000 mm (3 patères)
 Réf 15433 : 1000 mm (5 patères)
 Réf 15436 : 1600 mm (8 patères)
 Réf 15438 : 2000 mm (10 patères)
 Réf 15439 : Sur mesure nous consulter



LISSE À PATÈRES PORTE-MANTEAUX

(Patères non comprises)
 Réf 15421 : 6000 mm (3 patères)
 Réf 15423 : 1000 mm (5 patères)
 Réf 15426 : 1600 mm (8 patères)
 Réf 15428 : 2000 mm (10 patères)
 Réf 15424 : Sur mesure nous consulter



BANC DE PISCINE STRATEO® SIMPLE

Réf 15400 : Longueur 1 m
 Réf 15401 : Longueur 1.50 m



BANC DE PISCINE STRATEO® DOUBLE

Réf 15402 : 1000 x 600 cm
 Réf 15403 : 1500 x 600 cm



BANC À FIXATION MURALE STRATEO®

Réf 15441 : 600 x 350 cm
 Réf 15443 : 1000 x 350 cm
 Réf 15446 : 1600 x 350 cm
 Réf 15448 : 2000 x 100 cm
 Réf 15450 : Équerre en stratifié
 Réf 15449 : Sur mesure nous consulter



BANC SIMPLE AVEC PENDERIE

Réf 8142 : 100 x 45 x 170 cm
 Réf 8143 : 100 x 45 x 140 cm
 Réf 8146 : 150 x 45 x 170 cm
 Réf 8147 : 150 x 45 x 140 cm
 Réf 8150 : 200 x 45 x 170 cm
 Réf 8151 : 200 x 45 x 140 cm



BANC DOUBLE AVEC PENDERIE

Réf 8144 : 100x71x170 cm
 Réf 8145 : 100 x 71 x 140 cm
 Réf 8148 : 150 x 71 x 170 cm
 Réf 8149 : 150 x 71 x 140 cm
 Réf 8152 : 200 x 71 x 170 cm
 Réf 8153 : 200 x 71 x 140 cm



BANC DOUBLE EN PVC

Réf 8140 : 150 x 75 x 49 cm
 Réf 8141 : 200 x 75 x 49 cm



BANC SIMPLE EN PVC

Réf 8130 : 90 x 35 x 49 cm
 Réf 8131 : 90 x 45 x 49 cm
 Réf 8132 : 1.00 X 35 X 49 cm
 Réf 8133 : 1.00 X 45 X 49 cm
 Réf 8134 : 150 x 35 x 49 cm
 Réf 8135 : 150 x 45 x 49 cm
 Réf 8136 : 200 x 35 x 49 cm
 Réf 8137 : 200 x 45 x 49 cm
 Réf 8138 : 300 x 35 x 49 cm
 Réf 8139 : 300 x 45 x 49 cm

← Ces 4 bancs sont :

Résistants de -40°C à +80°C
 Peuvent supporter jusqu'à 400 kg/m²
 Très faciles à nettoyer
 Hygiéniques
 Adaptés aux milieux humides
 Livrés montés

MEUBLES EN STRATIFIÉ COMPACT *Straté O*[®]

Meubles standards ou sur-mesure pour vestiaires



ARMOIRE À CHAUSSURES

Sur devis. Profondeur des cases 500 mm.
Disponible en 6 modèles. Sur pieds ou sur socle.

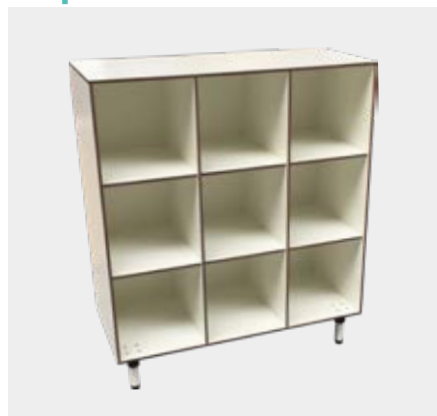

CASIER À SERVIETTES

Sur devis. Sur-mesure selon vos besoins.
Profondeur des cases 500 mm. Sur pieds ou sur socle.



CHARIOT À PHARMACIE COMPACT

Réf 1970 : 4 roulettes Inox dont 1 avec frein. En Stratifié Compact Polyrey antibactérien et Sanitized. Plus de 99.9% des bactéries sont détruites. Norme JIS Z 2801.
1050 x 700 x 400 mm



ARMOIRE MNS

Réf 1730 : Avec fixations intérieures crochets
Réf 1735 : Avec fixations intérieures tringle pour cintres
Double compartiments et tablette supérieure. Sur pieds ou sur socle. Livrés en kit.



BUREAU MNS SUR PIED

Réf BUREAU_MNS : Livré avec pieds.



ARMOIRE DE GROUPE

Sur devis. Armoire de groupe en Stratifié Compact pour vestiaires collectifs. Cases individuelles. Fermeture à clé et sous responsabilité de l'accompagnateur. Grande ventilation. Sur socle ou sur pieds. Coloris suivant stocks ou sur demande, nous contacter.



REPLACEMENT DE PORTES DE CASIERS

Sur devis. Le reconditionnement de casiers stratifié est un moyen **très économique et efficace** pour rénover les vestiaires. Il est possible changer de modèle de serrure si souhaité. Ce reconditionnement de casiers Stratifié peut se faire en plusieurs phases pour des raisons budgétaires. Possibilité de choisir dans la large gamme de coloris de la gamme Polyrey HPL. Contactez-nous pour plus d'information et définis sons ensemble vos besoins!

ÉQUIPEMENTS DE VESTIAIRES PMR

Barres de relevage et sièges de douche

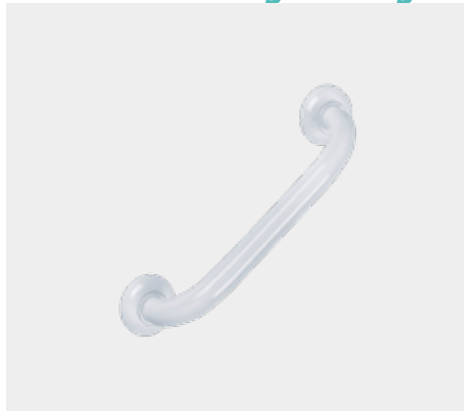

BARRE DROITE ALUMINIUM EPOXY

Réf 15101 : 300 mm
Réf 15102 : 400 mm
Réf 15103 : 500 mm
Réf 15104 : 600 mm
Réf 15105 : 800 mm



BARRE COUDÉE 135° ALUMINIUM EPOXY

Réf 15106 : 265 x 265 mm
Réf 15107 : 400 x 400 mm



BARRE D'ANGLE À 90° ALUMINIUM EPOXY

Réf 15108 : 400 x 466 mm.
Symétrique. Multicomposants : résine de synthèse blanc + profil aluminium. Tube Ø 33 mm.
Liseré de platine et corps central blanc.
3 points de fixation.



SIÈGE DE DOUCHE DESIGN

Réf 15152 : Assise ergonomique grande taille en polymère, fixations invisibles. H 500 mm.
Déclipsable de son support mural. Pied époxy.



BARRE RELEVABLE ALUMINIUM EPOXY

Réf 15109 : 600 mm
Réf 15110 : 770 mm
Tube aluminium blanc Ø 30 mm. Platines en résine de synthèse. Garantie anticorrosion.



SIÈGE DE DOUCHE PIED EPOXY

Réf 15150 : Assise standard. 4 lattes polypropylène blanc. Tube aluminium époxy blanc.
Permet de prendre une douche en position assise.
Hauteur normalisée 500 mm.



SIÈGE DE DOUCHE GRANDE TAILLE

Réf 15151 : Assise grande taille. 7 lattes polypropylène blanc. Tube aluminium époxy blanc.
Permet de prendre une douche en position assise.
Hauteur normalisée 500 mm.



SIÈGE ET PIED NORMBAU SERIE 100

Réf 15153 : Siège mural
Réf 15154 : Pied

ÉQUIPEMENTS POUR BÉBÉS

Tables à langer et parcs bébé pour vestiaires



TABLE À LANGER VERTICALE

Réf 4927 : Dimensions hors tout : 86 cm x 55 cm
Profondeur d'ouverture : 69 cm
Avec fixation murale en polypropylène. Charnière en acier renforcé incluse dans les plateaux, pouvant supporter un poids statique de 100 kg. Plateau inférieur à très haut rebords garantissant le maximum de sécurité sans utiliser de sangles (pour être conforme à la norme en vigueur).
Poids maximum d'utilisation recommandé : 15 kg.



TABLE À LANGER HORIZONTALE

Réf 4926 : Dimensions hors tout : 89cm x 56,5 cm
Profondeur d'ouverture : 56 cm
Avec fixation murale en polypropylène. Renforcée, châssis monocoque en acier pouvant supporter un poids allant jusqu'à 90 kg et d'un plan à langer contenant du Microban® antimicrobien. Des vérins à gaz assurent fermeture et ouverture en douceur. Absence de sangle pour être en conformité avec les directives Françaises.



TABLE À LANGER À POSER

Réf 4922 : 780 x 560 x 165 mm
Avec des rebords hauts pour une sécurité renforcée de l'enfant. Elle est très pratique lorsque les lieux n'offrent pas la possibilité d'accrocher une table à langer au mur. Coque moulée renforcée, largeur minimum du support 60 cm.
Conforme aux normes européennes en vigueur.

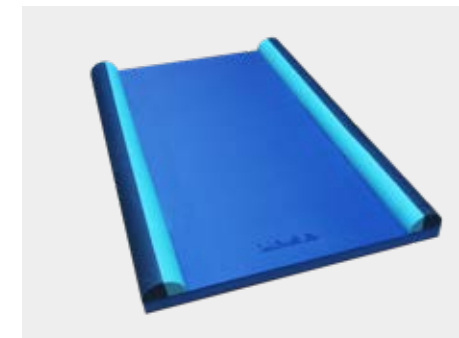

MATELAS À LANGER

Réf 4925 : 700 x 600 x 75/35 mm
Réf 8197 : 800 x 540 mm Modèle adapté à la table à langer sur pieds réf 8199.
Ce matelas est très stable et léger. En mousse Plastazote avec revêtement antibactérien, anti-mycoses et anti-allergique.



TABLE À LANGER SUR PIEDS

Réf 8199 : 950 x 610 x 950 mm
Robuste et démontable idéale pour les piscines publiques, centres aquatiques et campings. Elle dispose d'une partie basse pour poser un sac par exemple. Livrée sans tapis.
Disponible en 6 coloris.



TABLE COMPTOIR

Réf 4977 : Table comptoir avec deux tablettes permettant de poser sacs et affaires de change.



SIÈGE DE DOUCHE POUR BÉBÉ

Réf 4921 : H 760 mm Base : 600 x 500 mm
En polyéthylène haute densité. Convient aux enfants de 6 mois à 3 ans. Avec sangle de sécurité 3 points. Très stable empilable et facile d'entretien.
Conforme aux normes en vigueur.



PARC BÉBÉ

Réf 8244 : 1130 x 810 x 880 mm
Livré avec tapis antibactérien.
Disponible en 6 coloris.

INDEX

A

- 130 Agenda sanitaire
- 84 Ancrage
- 48 Anneau cannelé
- 48 Anneaux lestés
- 134 Appareils de mesure
- 100 Appareils de mise à l'eau
- 66 Aquaboxing
- 43 Aquadeck
- 66 Aquadisc
- 61 Aqualest
- 61 Aqualtères
- 43 Aquaphobie
- 68 Aquarames
- 69 Aquatic band
- 110 Aquaticbox
- 67 Aquatwin
- 108-109 Armoires de rangement
- 169 Armoire MNS
- 169 Armoire à chaussures
- 135 Armoire à pharmacie
- 138 Armoire pour brancards
- 47 Arrosoir
- 130 Aspirateurs
- 142 Aspirateurs de mucosité
- 137 Attelles

B

- 84 Bac pour ligne de nage
- 123 Bacs à fleurs
- 114+107 Bacs de rangement
- 134 Bacs de rétention
- 121-122 Bains de soleil
- 130 Balais
- 61 Balancier
- 47 Balles
- 67 Balles aquagym
- 150 Ballon de sauvetage
- 47 Ballons de jeux
- 75 Ballons de water-polo
- 118+122 Bancs extérieurs
- 114 Bancs coffres
- 168 Bancs piscine
- 170 Barre de relevage

- 150 Barrières
- 91 Bases de surveillance
- 45 Basket flottant
- 45 Basket subaquatique
- 49 Bâtons lestés
- 71 Beboard
- 68 Beflex
- 68 Benamic
- 68 Betomic
- 40 Bloc de ceinture
- 144 Bombe de froid
- 8-11 Bonnets de bain
- 75 Bonnets de water-polo
- 97 Bouchons d'échelles
- 15 Bouchons d'oreilles
- 63+150 Bouchons de perche
- 47 Bouée caoutchouc
- 149 Bouée de balisage
- 148 Bouées de sauvetage
- 138 Brancards
- 69 Bracelet Aquagym
- 164-165 Bracelets de piscine
- 69 Bracelets lestés
- 159 Bracelets temporaires
- 42 Brassards
- 83 Brises vagues
- 131-132 Brosses de nettoyage
- 44 Bûchettes
- 169 Bureau MNS
- 45+76 Buts water-polo animation
- 76-77 Buts water-polo compétition
- 76 Buts water-polo compétition gonflables

C

- 166 Cabines
- 167 Cabines accessoires
- 85 Câble inox
- 165 Caches clefs
- 108+162 Cadenas
- 62-63 Cages aquatiques
- 8 Cagoule silicone
- 101-103 Caillebotis
- 165 Canons pour serrures
- 140-141 Canules
- 130 Carnet sanitaire
- 158 Casiers
- 159 Casiers accessoires
- 65 Ceintures aquagym

- 40-41 Ceintures de natation
- 117 Cendriers
- 45 Cerceaux flottants
- 45 Cerceaux lestés
- 118-119 Chaises extérieures
- 90-91 Chaises de surveillances
- 76 Champs de jeu water-polo
- 135 Chariot à pharmacie
- 87-89 Chariot enrrouleur
- 107-113 Chariots de rangement
- 159 Charnières
- 67 Chaussons aquagym
- 36-37 Chaussons aquatiques
- 28 Chaussons monopalmes
- 36 Chaussures aquagym
- 134 Chematest
- 38 Chronomètres manuels
- 92 Chrono muraux et portables
- 159 Cintres
- 145 Ciseaux
- 164-165 Clefs pour serrures
- 114 Coffres
- 137 Colliers cervicaux
- 75 Cônes
- 90 Coque pour chaise
- 85 Corde polypropylène
- 147 Corne de brume
- 84 Coupoles à sceller
- 146 Couvertures de survie
- 165 Cylindres pour serrures

D

- 143 Défibrateurs
- 51-52 Disques à trous
- 52 Disques Plastazote
- 157 Distributeurs de papier
- 157 Distributeurs de savon
- 139 Divan d'examen
- 30+66 Donutz
- 67 Dynapad

E

- 61 Échelles pédagogiques
- 96 Échelles de bassins
- 61 Echelles flottantes
- 29 Élastiques de paddles
- 143 Électrodes pour DSA
- 63 Embouts de perches

- 72-73 Enceintes
- 87-89 Enrouleurs de lignes
- 134 Éprouvettes
- 131 Épuisettes
- 98 Escalier amovible
- 70 Espalier aquatique
- 108-113 Étagères
- 67 Exerball

F

- 86 Fanions PVC
- 100 Fauteuils PMR
- 118-119 Fauteuils extérieurs
- 104-105 Figurines signalétiques
- 35 Filet nageur
- 84 Filet de stockage
- 77 Filet de water-polo
- 75 Filets porte ballons
- 69 Flexiband
- 61 Flotteurs aqualtères
- 40 Flotteurs de ceintures
- 81 Flotteurs de lignes
- 83 Flotteurs de lignes compétition
- 30 Forearm fulcrum
- 97 Fourreaux
- 44 Frites

G

- 66 Gants aquagym
- 146 Gants d'examen
- 66 Gants palmés
- 98 Gardes corps
- 146 Garrots
- 42 Gilets de natation
- 148 Gilets de sauvetage
- 128 Gonfleur électrique
- 75 Gonfleurs à ballons
- 101-103 Grilles de goulottes
- 142 Glucomètre
- 139 Guéridon infirmerie
- 83-84 Guide de ligne

H

- 69 Haltères lestables
- 68 Haltères mousse
- 66 Haltères plates
- 69 Haltères PVC

- 145 Haricots
- 73 Hauts parleurs subaquatiques
- 93 Horloges
- 91 Housse chaise de surveillance
- 72 Housse sonorisation

I

- 138 Immobilisateurs
- 98 Inox entretien
- 141 Insufflateurs
- 81 Intercalaires pour lignes

J

- 123 Jardinières
- 159 Jetons pour portes habits
- 165 Jetons pour serrures
- 46-47 Jeux flottants
- 128 Jeux gonflables XXL
- 48-49 Jeux lestés
- 52-57 Jeux mousse
- 57-59 Jeux mousse 3D
- 62-63 Jonctions de cages
- 44 Jonctions noodles et frites
- 46-47 Jouets flottants
- 147 Jumelles

K

- 135 Kit pour brûlure
- 143 Kit pour DSA
- 138 Kit sangles pour matelas

L

- 145 Lampe de poche
- 144 Lave-oeil
- 44 Liens pour noodles
- 83-84 Lignes accessoires
- 82 Lignes de compétition
- 79 Lignes délimitation de baignade
- 80-81 Lignes entraînement
- 86 Lignes faux départ et virage dos
- 79-82 Lignes de nage
- 168 Lisses porte patères
- 139 Lit divan
- 139 Lits pliants
- 145 Lunettes anti-projections

- 14 Lunettes compétition
- 12 Lunettes enfants
- 13 Lunettes loisirs
- 15 Lunettes suédoises

M

- 18 Maillots de bain junior
- 19-20 Maillots de bain aquagym
- 19 Maillots de bain bébés
- 21+24 Maillots de bain femmes
- 22-24 Maillots de bain hommes
- 24 Maillots de bain personnalisables
- 98 Mains courantes
- 57 Maison d'Aurélié
- 132 Manches télescopiques
- 149 Mannequin de sauvetage
- 97 Marches d'échelles
- 139 Marches pieds
- 16 Masques loisir
- 140-141 Masques médicaux
- 16 Masques silicone
- 171 Matelas à langer
- 43+65 Maxi U Plastazote
- 69 Médecine balls
- 47 Mini ballon
- 66 Mini donutz
- 12-13 Mini masques
- 25 Mini palmes
- 125-127 Mini tobogans
- 43+65 Mini U Plastazote
- 48 Miroirs de piscine Bébé
- 134 Miroirs de surveillance
- 28 Monopalmes
- 85 Mousquetons

N

- 30 Nage technique
- 44 Noodles
- 68 Nordicjet
- 94 Numéros de couloirs

O

- 45+48 Objets lestés
- 146 Oreillers bactériostatiques
- 142 Oxygène

P

- 66 Paddles aquagym
- 29 Paddles natation
- 25 Palmes courtes
- 26 Palme enfants
- 26-27 Palmes longues
- 27 Palmes plongée
- 27 Palmes réglables
- 106 Paniers
- 63 Panneaux de cages
- 105 Panneaux de profondeur
- 94+105 Panneaux de réservation
- 104-105 Panneaux de signalisation
- 122 Parasols
- 135 Paravent
- 171 Parc bébé
- 56+60 Parcours flottants
- 128 Parcours gonflable
- 60 Parcours pédagogique
- 61 Parcours subaquatique
- 84 Passages de lignes
- 61 Passerelles flottantes
- 167 Patères
- 167 Paumelles
- 134 Pédiluves
- 162 Perforatrice carte
- 149 Périmètre baignade
- 150 Perches
- 133 Photomètre
- 97 Pièces à sceller
- 167 Pieds de cabines
- 122 Pieds de parasols
- 61 Pierres pour passerelles
- 15 Pince nez
- 71 Planche aquafitness
- 33 Planche aquagym
- 99 Planche de tremplin
- 32-33 Planches de natation
- 139 Planche de réanimation
- 148 Planche de sauvetage
- 138 Plans durs
- 105 Plaque de profondeur
- 104-105 Plaques de signalisation
- 29 Plaquettes de natation
- 159 Plaquettes de numérotation
- 106 Plateau de transport
- 99 Plongeur
- 94-95 Plots de départ
- 100+170 PMR

R

- 113 Racks à ballons
- 51 Radeau Arnold
- 113 Rangements de ballons
- 169 Reconditionnement casiers
- 145 Registre infirmerie
- 165 Rivets
- 83 Ressorts
- 125 Rochers pédagogiques
- 110 Roulettes inox

S

- 35 Sacs du nageur
- 136 Sacs premiers secours
- 36-37 Sandales de piscine
- 51 Sangle arnold
- 40 Sangles de ceinture
- 16 Sangles de masque
- 138 Sangles pour plans durs
- 47 Seau
- 154-155 Sèches cheveux
- 156 Sèches mains
- 160-163 Serrures casiers
- 20+23 Short MNS
- 170 Siège de douche
- 171 Siège de douche Bébé
- 100 Siège de mise à l'eau
- 42 Siège Gonflable Bébé
- 149 Sifflets
- 104-105 Signalétique

- 144 Pochettes de froid
- 35 Pochette étanche smartphone
- 75 Pompe à ballon
- 142 Pompe aspirante
- 56 Ponts flottants
- 147 Porte-voix
- 159 Portes habits
- 167-168 Portes manteaux
- 168 Portes paquets
- 86 Potence faux départ virage dos
- 100 Potence de mise à l'eau
- 116 Poubelles
- 139 Poubelle sanitaire
- 67 Powerstick
- 83-84 Protecteur de lignes
- 83-84 Protecteur de margelles
- 34 Pull buoys

T

- 77+92 Tableau affichage water-polo
- 171 Tables à langer
- 119-120 Tables extérieure
- 134 Tablettes de réactifs
- 147 Talkies-walkies
- 97 Tampons d'échelles
- 51 Tapis Arnold
- 50-51 Tapis à trous
- 50-51 Tapis de jeux
- 51 Tapis mousse
- 50-51 Tapis polyvalents
- 71 Tapis d'enseignant
- 91 Taud chaise de surveillance
- 83+85 Tendeurs lignes
- 142 Tensiomètres
- 142 Testeur de glycémie
- 132-133 Thermomètres de piscine
- 145 Thermomètres médicaux
- 125-128 Tobbogans
- 56 Tobbogans mousse
- 37 Tongs
- 70 Trampoline aquatique
- 99 Tremplins
- 133 Trousse colorimétrique
- 135 Trousses de secours
- 17 Tubas
- 63 Tube aluminium
- 29 Tube silicone paddles
- 45 Tunnels lestés subaquatique
- 130 Tuyau flottant

U

- 43+65 U plastazote
- 30 Ultimate dragsuit

V

- 85 Ventouses
- 71 Ventouses de steps
- 70 Vélos aquatiques
- 167 Verrous
- 147 VHF
- 167 Visserie
- 45 Volley flottant

W

- 100 Waterseat
- 74 Water-polo
- 98 Wichinox

CONDITIONS GÉNÉRALES DE VENTE

1. PRINCIPES GÉNÉRAUX

Les présentes Conditions Générales de Vente et de Prestations Associées (ci-après "les Conditions"), ont vocation à régir toutes ventes de produits et toutes prestations de services associées à ces ventes effectuées par ETS PAPIER S.A.R.L. ci-après dénommée "La Société", en France Métropolitaine aux DOM TOM et en Corse à destination des personnes agissant dans le cadre de leur activité professionnelle. Pour toutes ventes/ prestations effectuées en dehors du territoire précité, les conditions générales de vente «Export» seront applicables.

Toute commande passée à LA SOCIÉTÉ implique nécessairement à titre de condition essentielle et déterminante, l'acceptation sans réserve par le Client des Conditions en vigueur au jour de la commande concernée.

Par-là même, le Client renonce expressément à l'ensemble de ses conditions d'achat ou tout autre document commercial, sauf acceptation préalable et expresse de ceux-ci par LA SOCIÉTÉ.

En outre, le Client déclare reconnaître que l'acceptation des Conditions entrainera application de celles-ci à la commande à laquelle elles se rapportent ainsi qu'à toute commande ultérieure, excepté le cas où de nouvelles conditions seraient portées à sa connaissance. Le fait que LA SOCIÉTÉ ne se prévale pas à un moment donné de l'une quelconque des Conditions ne peut être interprété comme valant renonciation à s'en prévaloir pour l'avenir ou le passé.

Loi applicable et juridiction compétente : l'interprétation et l'exécution des conditions ainsi que tous les actes qui en seront la conséquence, seront soumis au droit français.

Toute contestation quant à leur validité, leur interprétation ou leur exécution sera soumise à la compétence exclusive du Tribunal de Commerce de ROU-BAIX-TOURCOING, LA SOCIÉTÉ se réservant toutefois la faculté d'avoir recours à tout autre tribunal compétent de son choix.

2. PRODUITS

Les produits offerts à la vente sont ceux figurant dans les catalogues édités par LA SOCIÉTÉ, étant précisé que LA SOCIÉTÉ se réserve la faculté de modifier à tout moment la gamme des produits considérés.

Si une vérification sur la disponibilité des produits est nécessaire, une information spécifique sans engagement sera transmise au client dans les huit jours suivants sa commande.

Par ailleurs, il est entendu que les caractéristiques, dimensions, poids, photos, représentations graphiques spécifiés dans les catalogues n'ont qu'une valeur indicative. LA SOCIÉTÉ se réserve la faculté de remplacer le produit visé dans la commande même après réception de celle-ci sans toutefois que les caractéristiques essentielles du produit considéré n'en soient affectées.

3. PRESTATIONS ASSOCIÉES

LA SOCIÉTÉ peut proposer des prestations associées à la vente des produits (montage, vérifications, maintenance, contrôles,...) LA SOCIÉTÉ se réserve la faculté de modifier à tout moment l'étendue des prestations. Sans préjudice des autres stipulations des présentes conditions, l'étendue et les conditions précises d'exécution des prestations sont définies entre le Client et LA SOCIÉTÉ lors de la commande de celles-ci. Quelles que soient les conditions d'exécution définies entre les parties au moment de la commande, il est entendu qu'il appartient au Client de veiller à la préparation des locaux / de l'emplacement aux fins d'exécution des prestations. Le défaut ou l'inadéquation des aménagements nécessaires, au jour de l'exécution des prestations, pourra justifier, au choix de LA SOCIÉTÉ, la non-exécution des prestations commandées et/ou une majoration du prix selon nouveau devis ou devis complémentaire et/ou la facturation des frais engagés par LA SOCIÉTÉ.

4. COMMANDE

Le devis est établi en considération des besoins exprimés par le Client. Toute modification et/ou toute extension des prestations initialement demandées donnera lieu à l'établissement d'un nouveau devis ou d'un devis complémentaire. Toute commande passée par le Client aux fins d'engager LA SOCIÉTÉ devra impérativement être signée par une personne dûment habilitée à engager la société ou l'organisme émetteur de la commande.

En cas d'erreur de typographie sur le catalogue ou autre document commercial, d'erreur informatique sur le site www.lascaloire.fr, LA SOCIÉTÉ se réserve le droit de ne pas accepter la commande.

5. DELAIS DE LIVRAISON / D'EXÉCUTION DES PRESTATIONS ASSOCIÉES

Les délais de livraison et, le cas échéant, d'exécution des prestations associées sont spécifiés dans l'offre ou au moment de la commande. Il est expressément entendu que ces délais ne peuvent être qu'indicatifs, leur non-respect ne pouvant en aucun cas engager la responsabilité de LA SOCIÉTÉ.

LA SOCIÉTÉ est autorisée à procéder à des livraisons de façon globale ou partielle. En toute hypothèse, la livraison dans les délais ne peut intervenir qu'à la condition que le Client ait rempli l'ensemble de ses obligations à l'égard de LA SOCIÉTÉ.

En cas de règlement à la commande, le traitement de celle-ci pourra se faire dans un délai de 10 jours ouvrables.

6. TRANSFERT DES RISQUES

Les risques et la responsabilité des produits vendus sont transférés au Client dès la prise en charge de ceux-ci par les transporteurs au départ des magasins de LA SOCIÉTÉ, même en cas de livraison franco.

CONSIGNES EN CAS D'AVARIE OU DE MANQUANT :

Lors de la réception des produits, il appartient au Client de vérifier, le bon état des produits livrés, et la conformité aux quantités annoncées sur le bon de livraison en présence du chauffeur. Le Client débarrera en sa présence la marchandise pour éviter toute contestation ultérieure

En cas de perte ou avarie lors de la réception, le Client devra émettre ses éventuelles réserves conformément aux articles 106 et suivants du code de commerce.

• Des produits manquent ou sont abîmés ? Faites des réserves très précises sur le bordereau que le transporteur vous remet à la signature. Vos réserves doivent être motivées. Décrivez en détail le problème constaté.

• Confirmez impérativement vos réserves dans les 48 heures qui suivent par L.R.A.R. adressé au transporteur. Adressez nous une copie de ce courrier.

• Conservez les marchandises à disposition de la Compagnie d'Assurance en vue d'une éventuelle expertise. Si le chauffeur refuse le contrôle pour quelque prétexte que ce soit ne signez pas le bordereau de livraison.

7. CONFORMITÉ DE LA LIVRAISON / DES PRESTATIONS

Sans préjudice des autres stipulations des présentes Conditions, la conformité de la livraison des produits/des prestations sera réputée acceptée :

- sauf réserves écrites du Client à LA SOCIÉTÉ par lettre recommandée avec accusé de réception assortie de la justification de la non-conformité sous 72 heures à compter de la livraison, pour les produits non assortis de prestations associées ;
- sauf réserves écrites et motivées inscrites dans le bon de réalisation des prestations pour les produits livrés et objets de prestations associées.

8. RETOUR

Dans l'hypothèse où les produits livrés ne correspondent pas aux attentes du Client, LA SOCIÉTÉ pourra, sous les réserves ci-après énoncées, accepter le retour des produits concernés et émettre un avoir d'un montant équivalent à celui initialement facturé au titre des produits dont le retour aura été accepté (frais d'emballage et de transport exclus), et qui sera porté au crédit du compte du Client.

Toute acceptation de retour est subordonnée aux conditions suivantes :

-Le Client doit formuler, par écrit, une demande de retour du produit livré dans un délai maximal de 8 jours ouvrables à compter de la date de prise de livraison du produit concerné ;

-le produit doit être rigoureusement standard et faire partie des produits régulièrement tenus en stock par LA SOCIÉTÉ.

-sont exclus tous produits exécutés spécialement pour le Client ou tous produits adaptés à la demande de celui-ci ;

-les frais de transport à l'aller comme au retour sont à la charge du Client ;

-le produit retourné doit être dans un parfait état, sans avoir été utilisé, assorti de l'ensemble de ses accessoires et de sa documentation et dans son emballage d'origine non altéré ;

-LA SOCIÉTÉ doit avoir accepté par écrit la demande du Client et avoir communiqué à celui-ci une référence de dossier ainsi que les instructions à suivre quant à la procédure de retour ;

-le produit doit être retourné et assuré pour le retour par le Client.

Le non-respect des conditions qui précèdent entraînera le rejet pur et simple du produit, étant entendu que LA SOCIÉTÉ ne saurait en aucun cas, supporter une quelconque responsabilité eu égard aux risques afférents au produit concerné et ce quand bien même celui-ci serait en ses locaux.

Compte tenu des conditions de retour des produits tels que définis ci avant, il est expressément entendu que tout retour des produits livrés ayant fait l'objet de prestations associées est exclu.

Aucun retour en port dû ne sera accepté.

9. PRIX ET CONDITIONS DE PAIEMENT

Nos prix s'entendent Départ Watrelos, port avancé et facturé. Le FRANCO de port sera accordé en France MÉTROPOLITAINE pour toute commande d'un montant net hors transport supérieur à 1 000 € Hors Taxes, excepté les Cabines Casiers et autres équipements de vestiaires, les Maxi Toboggans et les articles en caoutchouc manufacturés.

PAIEMENT A LA COMMANDE :

Sauf accord expresse de la Société, le paiement est dû à la commande. Le règlement pourra être effectué par chèque, virement.

Aucune expédition aux DOM TOM ne sera faite sans un règlement à la commande y compris les frais éventuels de transport.

PAIEMENT À ÉCHÉANCE (SUR ACCORD EXPRESSE DE LA SOCIÉTÉ) :

Les numéros de factures de LA SOCIÉTÉ doivent impérativement accompagner les réclamations. En toute hypothèse, LA SOCIÉTÉ se réserve la faculté de soumettre toute acceptation de la commande au versement d'un acompte.

CLAUSE PENALE

Tout défaut ou retard de paiement entraînera, sans préjudice aux autres droits de LA SOCIÉTÉ l'application de pénalités de retard équivalentes à une fois et demie le taux de l'intérêt légal en vigueur à la date d'échéance du paiement de la facture concernée. La mise en demeure entraîne une indemnité de retard calculée sur la même base sans que ladite indemnité ne soit inférieure à 100 € H.T outre les frais de recouvrement et judiciaires éventuellement engagés.

En outre et en cas de retard dans l'exécution de son obligation de paiement, le Client sera, si LA SOCIÉTÉ l'estime utile, déchu du terme pour tous les paiements à intervenir qui deviendront immédiatement exigibles, nonobstant l'application des autres stipulations des Conditions et ce sans préjudice des autres droits de LA SOCIÉTÉ.

Ainsi et notamment par effet de la mise en demeure précitée, LA SOCIÉTÉ pourra de plein droit, procéder à la fermeture du compte client. LA SOCIÉTÉ se réserve la faculté de conditionner toute acceptation de nouvelles commandes du Client au fait que celui-ci soit à jour de ses paiements y compris les intérêts de retard. Dans l'hypothèse où LA SOCIÉTÉ accepterait néanmoins la commande, elle pourra la subordonner à des conditions de règlement spécifiques, et notamment un paiement à la commande par virement uniquement.

10. RESERVE DE PROPRIÉTÉ

Sauf décision préalable expresse et écrite de la part de LA SOCIÉTÉ, notifiée au client avant la livraison de chaque commande, LA SOCIÉTÉ conservera l'entière propriété des produits et accessoires livrés jusqu'à complet paiement du prix correspondant ainsi que jusqu'à parfaite exécution par le client de ses obligations à l'égard de LA SOCIÉTÉ. Jusqu'à cette date, les produits livrés seront considérés comme consignés et le client supportera l'ensemble des risques afférents aux dommages que les produits concernés pourraient subir ou occasionner pour quelque cause que ce soit. Par ailleurs les produits ne pourront être revendus sans l'accord préalable et écrit de LA SOCIÉTÉ. Nonobstant toute clause contraire, en cas de non-respect par le client d'une échéance de paiement, LA SOCIÉTÉ, sans préjudice de ses autres droits, pourra obtenir, de plein droit et sur notification adressée au client par lettre recommandée avec accusé de réception, la restitution des produits concernés aux frais du client le produit retourné devant être dans un parfait état, sans avoir été utilisé, assorti de l'ensemble de ses accessoires et de sa documentation et dans son emballage d'origine non altéré.

11. GARANTIE

Conformément à la réglementation en vigueur, toute vente de produits est soumise aux garanties légales et plus spécifiquement à la garantie des vices cachés telle que définie aux articles 1641 et suivants du Code Civil. Sauf accord spécifique de LA SOCIÉTÉ, les frais de transport quant au retour et à la réexpédition du produit sont à la charge du Client.

12. CONVENTION SUR LA PREUVE

Sauf stipulation expresse contraire, les parties conviennent que toutes notifications d'annulations, modifications et autres opérations concernant les offres proposées par LA SOCIÉTÉ seront effectuées soit par voie de courrier électronique, soit par télécopie, soit par lettre recommandée avec accusé de réception.

Les parties reconnaissent à cet effet la même force probante à ces courriers électroniques et télécopies qu'aux échanges en la forme recommandée avec demande d'avis de réception.

En cas de contestation entre les parties, le document servant de base à la démon-

stration de la preuve sera celui conservé dans le système d'archivage de LA SOCIÉTÉ ou la télécopie.

13. RESPONSABILITÉ

Sauf dispositions légales impératives contraires :

- la responsabilité de LA SOCIÉTÉ ne pourra être engagée que sur faute prouvée et exclusive dans la réalisation du dommage ;
- LA SOCIÉTÉ ne sera en aucun cas tenue responsable à l'égard du Client de tout dommage indirect tel que préjudice ou trouble commercial, perte de clientèle, perte de bénéfices, perte d'image de marque ou perte de données.

14. FORCE MAJEURE

Les parties ne sauraient être tenues responsables d'un manquement à l'une quelconque de leurs obligations en cas de survenance d'un événement de force majeure tel que défini dans le code civil. La force majeure inclut notamment les événements suivants : incendies, interruption des systèmes informatiques et de télécommunications, incidents ou défaillances de transport, grèves, interdiction ou embargos d'importations ou d'exportations.

15. INFORMATIQUE ET LIBERTÉ

Toute passation de commande donne lieu à l'établissement d'un fichier automatisé conformément aux dispositions de la loi «Informatique et Libertés» du 6 janvier 1978 pour le compte de LA SOCIÉTÉ. La collecte des informations est indispensable aux traitements des commandes et à la facturation. A défaut la commande ne pourra être validée. Un droit d'accès et de rectification quant aux informations concernant le client peut être exercé par ce dernier en écrivant à l'adresse suivante : ETS PAPIER S.A.R.L. ZAC du Winhoutte 59150 Watrelos ou à lascaloire@papier.fr. Sauf opposition écrite, les informations pourront être communiquées à des tiers.

16. DISPOSITIONS DIVERSES

Il est rappelé que les mineurs n'ont pas la capacité de contracter. Toute collecte de données faite auprès de mineurs doit faire l'objet d'une information de l'autorité parentale, qui a la faculté de s'opposer à la conservation desdites données par LA SOCIÉTÉ ou leur transmission à des tiers.



Edité par :
ENTREPRISE PAPIER SARL
ZAC du Winhoutte
59150 Wattrelos
Au capital de 80 000 €
RCS : Rx Tg 345 182 612 000 27 NAF 2219Z
SIRET 345 182 612 00027

Directeurs de publication :
Charles FRANCE et Richard FRANCE - Gérants ETS Papier

Maquette et réalisation :
Victoire Blot - Responsable communication ETS Papier

PHOTOS :
Couverture : Piscine Danielle et Fantine Lesaffre à Roubaix (59)

IMPRESSION : Tanghe Printing
Boulevard industriel 20
B-7780 Comines

Tous droits réservés. Les photos et descriptifs sont non contractuels et communiqués à titre indicatif. Les couleurs de nos produits sont susceptibles de changer. Sous réserve d'erreurs typographiques.
Document imprimé sur papier labellisé pour le développement des forêts.

/ ENTREPRISE PAPIER

Au capital de 80 000 €

RCS : Rx Tg 345 182 612 000 27 NAF 2219Z

ZAC du Winhoutte

59150 Wattrelos

Tél : 03 20 26 68 60

Fax : 03 20 24 92 22

www.papier.fr

E-mail : lascolaire@papier.fr

Retrouvez tous nos produits sur les sites internet respectifs
de nos marques :

la Scolaire[®] **ΣQUINA**[®]

www.lascolaire.fr

Straté O[®]

www.strateo-agencement.com

Σ *HOP*[®]
QUINA

www.equinashop.fr